



Общество с ограниченной ответственностью «БАЗИС»
Свидетельство №: СРО-П-182-476-7704405038.01 от 03.05.2017

Благоустройство объекта: «Парк культуры и отдыха "Наташинский парк":
г. Люберцы, ул. Митрофанова, ул. Шевлякова»

ПРОЕКТНАЯ ДОКУМЕНТАЦИЯ

РАЗДЕЛ 7: «Сметная документация». Книга 2

ШИФР: 01-09-2022-СД 2



Общество с ограниченной ответственностью «БАЗИС»
Свидетельство №: СРО-П-182-476-7704405038.01 от 03.05.2017

Благоустройство объекта: «Парк культуры и отдыха "Наташинский парк":
г. Люберцы, ул. Митрофанова, ул. Шевлякова»

ПРОЕКТНАЯ ДОКУМЕНТАЦИЯ

РАЗДЕЛ 7: «Сметная документация». Книга 2

ШИФР: 01-09-2022-СД 2

Генеральный директор

Главный инженер проекта



Коровин А.С.

Козлов С.Ю.

Наименование объекта:

**Выполнение работ по разработке проектной-сметной и рабочей документации
для объекта: «Парк культуры и отдыха "Наташинский парк": г. Люберцы, ул. Митрофанова, ул. Шевлякова»**

Утвержден Заказчиком:

(наименование организации, должность, ФИО, подпись, печать)

« ____ » _____ 20__ г.

Конъюнктурный анализ. Устройство покрытий.(ЛСР-07-01-01)

| № пп | Полное наименование строительного ресурса, затрат в обосновывающем документе | Ед. изм. строительного ресурса, затрат в обосновывающем документе | Текущая отпускная цена за ед. изм. в обосновывающем документе с НДС в руб. | Стоимость перевозки без НДС в руб. за ед. изм. (в соответствии с п.26 ПЦСН-2020 МО) | Заготовительно-складские расходы (в соответствии с п.92 Методики 421) | Сметная цена без НДС в руб. за ед. изм. | Год | Месяц | Наименование производителя/поставщика | КПП организации | ИНН организации | Гиперссылка на веб-сайт производителя/поставщика | Населенный пункт расположения склада производителя/поставщика | Статус организации (производитель (1)/Поставщик (2)) |
|------|--|---|--|---|---|---|------|-------|---------------------------------------|-----------------|-----------------|---|--|--|
| 1 | 2 | 3 | 4 | 5 | 6 | 7 | 8 | 9 | 10 | 11 | 12 | 13 | 14 | 15 |
| 1 | Армирующий материал АРМАТ М 150 | м2 | 231,00 | 5,78 | 3,97 | 202,25 | 2022 | 10 | ООО "РУСПОЛИМЕР" | 770801001 | 7708379075 | https://www.ruspolimer.ru/ | г. Москва, ул. Нов. Басманная, д.23 стр.2 | 2 |
| | Армирующий материал АРМАТ М 150 | м2 | 208,00 | 5,20 | 3,57 | 182,10 | 2022 | 10 | ООО «АРМАТ» | 770901001 | 7709449920 | https://armat.pro/ | г. Москва, пер. Обуха, д. 3, стр. 6. | 1 |
| | Армирующий материал АРМАТ М 150 | м2 | 223,00 | 5,57 | 3,83 | 195,23 | 2022 | 10 | ООО "Дорожные технологии" | 770901001 | 7702831954 | | г.Москва, пер. М.Сухаревский, д.9, стр.1 | 2 |
| 2 | Кора лиственницы (галтованная, 4-10 см), 60 л | шт | 1 349,00 | 33,73 | 23,16 | 1 181,06 | 2022 | 9 | ООО "Империя Садовода" | 771301001 | 7718996920 | https://www.imperia-sadovoda.ru/cat | Москва, ул. Монтажная, дом 8, стр 3 | 2 |
| | Кора лиственницы фр. 20-80 мм галтованная (60 л) | меш | 1 420,00 | 35,50 | 24,38 | 1 243,21 | 2022 | 11 | ООО "ДОК" | 770501001 | 7705968026 | | г Москва, пер. 5 Монетчиковский, д. 16 | 2 |
| | Кора лиственницы фр. 20-80 мм галтованная (60 л) | меш | 1 400,00 | 35,00 | 24,03 | 1 225,70 | 2022 | 11 | ООО «СтройГарант» | 774301001 | 7743178117 | http://stgrt.ru/ | Москва, Кронштадтский бульвар, д. 7А | 2 |
| 3 | Металлический бордюр 1200*120*70*1,5 | м.п. | 770,83 | 19,27 | 4,96 | 666,59 | 2022 | 12 | ООО «МИР БРУСЧАТКИ» | 503801001 | 5038161567 | https://xn--80abucij3abjll3c.xn--p1ai/pr | г. Пушкино, 33 км.Автодороги М-8 Холмогоры, строение 2, К.,литер Б1, помещение 1, ком. 4 | 2 |
| | БОРДЮР СТАЛЬНОЙ 1200X120X70 (ТОЛЩИНА 1,5 ММ) | м.п. | 825,00 | 20,63 | 5,31 | 713,44 | 2022 | 12 | ООО «Десса» | 165001001 | 1650115226 | https://tk-dessa.ru/shop/blagoustroystv | Склад в МО, Телефоны: +7 (495) 146-84-95 | 2 |
| | Металлический бордюр 1200*120*70*1,5 | м.п. | 833,33 | 20,83 | 5,36 | 720,63 | 2022 | 12 | ООО «СтройГарант» | 774301001 | 7743178117 | http://stgrt.ru/ | Москва, Кронштадтский бульвар, д. 7А | 2 |
| 4 | Георешетка 170x170x100 | м2 | 219,13 | 5,48 | 3,76 | 191,85 | 2022 | 12 | ООО "ЕВРОПЛАСТ ИНЖИНИРИНГ" | 772901001 | 9729177348 | https://europlast-ltd.ru/geosintetichesk | Москва, ул. 2-я Карпатская д.4 | 2 |
| | Георешетка 170x170x100 | м2 | 240,00 | 6,00 | 4,12 | 210,12 | 2022 | 12 | ООО «СтройГарант» | 774301001 | 7743178117 | http://stgrt.ru/ | Москва, Кронштадтский бульвар, д. 7А | 2 |
| | Георешетка 170x170x100 | м2 | 242,00 | 6,05 | 4,15 | 211,87 | 2022 | 12 | ООО «Невский свет» | 781601001 | 7816652003 | https://nevskysvet.ru/ | Склад в московской области.Самовывоз | 2 |

| 1 | 2 | 3 | 4 | 5 | 6 | 7 | 8 | 9 | 10 | 11 | 12 | 13 | 14 | 15 |
|---|---|----|-----------|--------|--------|-----------|------|----|-------------------------------|-----------|------------|---|--|----|
| 5 | Георешетка 170x170x50 | м2 | 109,56 | 2,74 | 1,88 | 95,92 | 2022 | 12 | ООО "ЕВРОПЛАСТ ИНЖИНИРИНГ" | 772901001 | 9729177348 | https://europlast-ltd.ru/geosinteticheski | Москва, ул. 2-я Карпатская д.4 | 2 |
| | Георешетка 170x170x50 | м2 | 120,00 | 3,00 | 2,06 | 105,06 | 2022 | 12 | ООО «СтройГарант» | 774301001 | 7743178117 | http://stgrt.ru/ | Москва, Кронштадтский бульвар, д. 7А | 2 |
| | Георешетка 170x170x50 | м2 | 127,00 | 3,17 | 2,18 | 111,18 | 2022 | 12 | ООО «Невский свет» | 781601001 | 7816652003 | https://nevsysvet.ru/ | Склад в московской области.Самовывоз | 2 |
| 6 | Блоки дорожки 500x250x200 мм.Архитектурный бетон на основе белого цемента | шт | 12 384,00 | 309,60 | 212,59 | 10 842,19 | 2023 | 2 | ООО ППБ «КМ Сервис» | 772401001 | 7724340741 | http://km01.ru/ | г. МОСКВА, УЛ КАСПИЙСКАЯ, Д. 22, К. 1, СТР. 5 | 2 |
| | Блоки дорожки 500x250x200 мм.Архитектурный бетон на основе белого цемента | шт | 10 776,00 | 269,40 | 184,99 | 9 434,39 | 2023 | 2 | ООО«АрхБетон» | 771601001 | 7716891311 | www.arhbeton.ru | Москва, Ярославское ш., д. 124, эт 1 пом XI ком 11 рм9а | 1 |
| | Блоки дорожки 500x250x200 мм.Архитектурный бетон на основе белого цемента | шт | 13 320,00 | 333,00 | 228,66 | 11 661,66 | 2023 | 2 | ООО "ЛАДИС" | 500301001 | 5003133865 | https://ladisbeton.ru/kontakty-kompani | МО., Ленинский р-н, п/о Петровское | 1 |

Составил: _____
(должность, подпись (инициалы, фамилия))

Проверил: _____
(должность, подпись (инициалы, фамилия))



РУСПОЛИМЕР

ООО «РУСПОЛИМЕР»
107078, РФ, г. Москва, ул. Нов. Басманная,
д.23 стр.2, ком. 5, антр. 3 эт.
ИНН 7708379075 КПП 770801001
www.ruspolimer.ru
e-mail: info@ruspolimer.ru

КОММЕРЧЕСКОЕ ПРЕДЛОЖЕНИЕ НА ПОСТАВКУ МАТЕРИАЛОВ

г. Москва

« 13 » октября 2022 г.

Сообщаем Вам, что ООО «РУСПОЛИМЕР» готово поставить следующую продукцию:

| № п/п | Наименование МТР (полное наименование, вкл. тип, марку, ГОСТ, ТУ и т.п.) | Базисная ЕИ | Цена, с НДС- 20% (руб.) |
|-------|---|----------------|----------------------------|
| 1 | Армирующий материал АРМАТ-М-150 | м ² | 231,00 |

В стоимость настоящего предложения включены следующие затраты:

- * *Стоимость материалов;*
- * *Все необходимые налоги и сборы;*
- * *Стоимость доставки до объекта, находящегося по адресу: Московская обл. не учтена*

С уважением,
Генеральный директор

П.Б. Васильев



ООО «Базис»

Исх. № 2210-377 от 13.10.2022г

Коммерческое предложение

Настоящим сообщаем о возможности изготовления и поставки армирующих материалов марки АРМАТ для благоустройства территории Парка культуры и отдыха в г.о. Жуковский Московской области на следующих условиях:

| Артикул | Наименование материала | Кол-во, м2 | Цена с НДС, руб./м2 | Сумма с НДС, руб. |
|---------|---------------------------------|------------|---------------------|-------------------|
| М-150 | Армирующий материал АРМАТ М-150 | 29 000 | 208.00 | 6 032 000 |

Цена действительна до 31.12.2022г., указана с учетом НДС и без стоимости автодоставки на объект в г. Москва. Срок производства в течение 3-5 дней с момента поступления предоплаты на расчетный счет поставщика.

Коммерческий директор

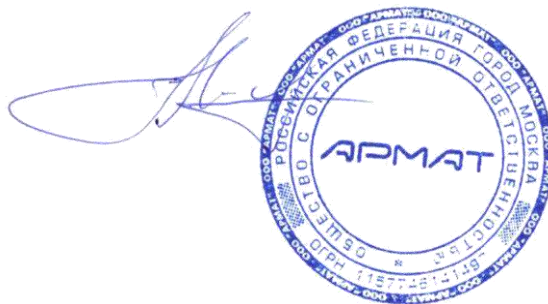

Новиков А.В.



В ООО «Базис»

«ДОРОЖНЫЕ ТЕХНОЛОГИИ», ООО
ИНН 7702831954, КПП 770901001
г.Москва, пер. М.Сухаревский, д.9, стр.1

Исх. №1/205 от 13.10.2022

Коммерческое предложение

Предлагаем к поставке геосинтетические материалы на следующих условиях:

| № п/п | Наименование | Цена с НДС 20%, руб. |
|-------|---------------------------------|----------------------|
| 1 | Армирующий материал АРМАТ М 150 | 223.00 |

Цена указана без учета доставки в г.Жуковский Московской области.

Генеральный директор



Р.В.Корюгин



[Контакты \(imperia-sadovoda.ru\)](http://imperia-sadovoda.ru)

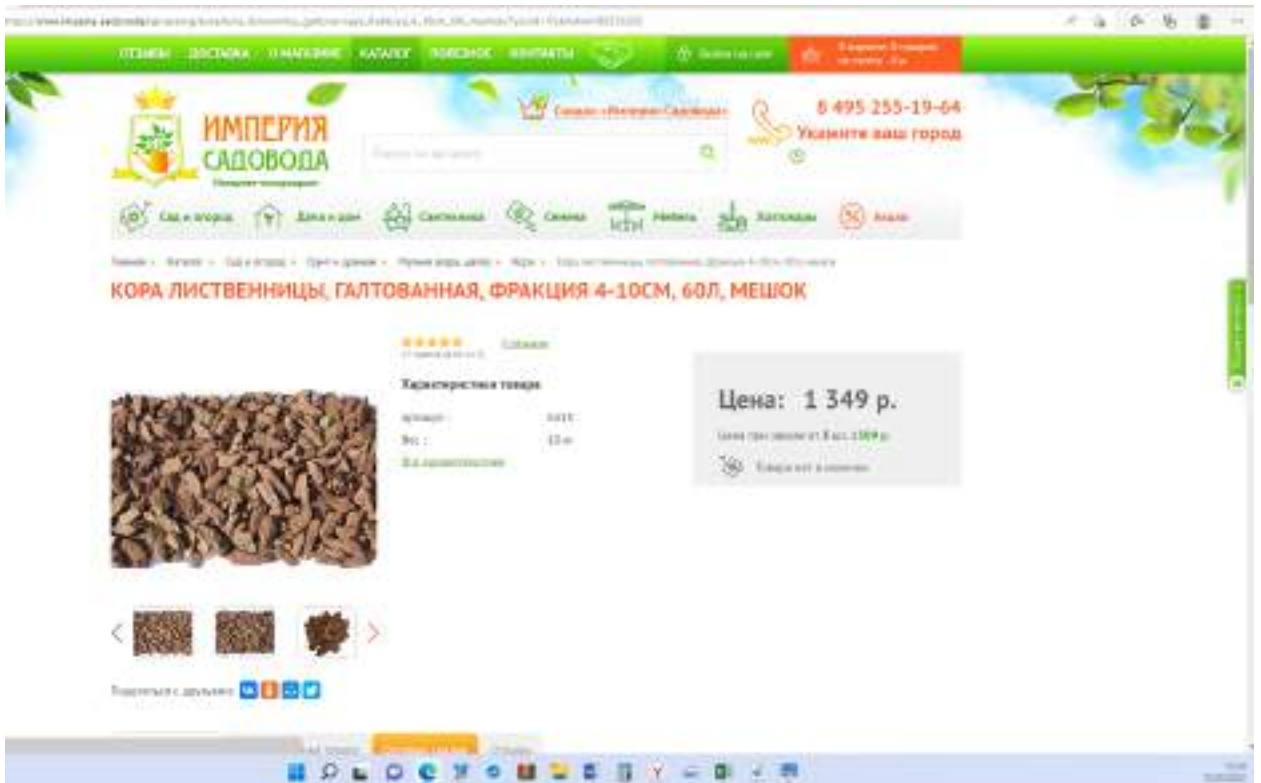

[Кора лиственницы, галтованная, фракция 4-10см, 60л, мешок по цене 1349 руб, купить в Москве – Империя Садовода \(imperia-sadovoda.ru\)](http://imperia-sadovoda.ru)

*Общество с ограниченной
ответственностью*

«ДРОК»

ОГРН 1117746900303, ИНН/КПП: 7705968026/770501001

115054, г. Москва, переулок 5-й Монетчиковский, д.16, э 0, пом. 11, ком 2, оф 3, тел. 8-985-911-14-82

КОММЕРЧЕСКОЕ ПРЕДЛОЖЕНИЕ

Наша организация имеет многолетний опыт выполнения работ по благоустройству, озеленению и содержанию городских и природных территорий.

Предлагаем Вашему вниманию следующее коммерческое предложение на материалы для выполнения работ.

Приложение: на 3 листах в 1 экз.

Генеральный директор



М.Л. Барастов

Коммерческое предложение от 10.11.2022 от ООО "ДРОК"

Объект: Парк культуры и отдыха в Московской области

| № | Имя товара | Ед. изм | Кол-во | Цена с НДС | Итого с НДС |
|----|--|---------|-----------|--------------------|----------------------|
| 1 | Ирга круглолистная (Amelanchier ovalis), h - 2,0-2,5 м, диаметр кроны - 1-1,5 м, MSt -мультиштамб. | шт | 43,00 | 28 120,00 | 1 209 160,00 |
| 2 | Боярышник кроваво-красный (Crataegus sanguinea), h - 2,0-2,5 м, диаметр кроны - 1-1,5 м, MSt -мультиштамб. | шт | 29,00 | 16 860,00 | 488 940,00 |
| 3 | Клен приречный (Acer ginnala), h - 1,0-1,25 м, диаметр кроны - 0,75 м, MSt -мультиштамб. | шт | 36,00 | 9 630,00 | 346 680,00 |
| 4 | Барбарис обыкновенный (Berberis vulgaris), h-0,6 м, диаметр кроны-0,6 м | шт | 218,00 | 830,00 | 180 940,00 |
| 5 | Шиповник собачий (Rosa canina), h-0,6 м, диаметр кроны-0,6 м | шт | 70,00 | 980,00 | 68 600,00 |
| 6 | Грефшейм (Spirea x cinerea Grefsheim), h 0,6 м, диаметр кроны 0,6 м | шт | 324,00 | 970,00 | 314 280,00 |
| 7 | Пузыреплодник калинолистный (Physocarpus opulifolius), h-0,6 м, диаметр кроны-0,6 м | шт | 342,00 | 990,00 | 338 580,00 |
| 8 | Гортензия древовидная (Hydrangea arborescens), h-0,6 м, диаметр кроны-0,6 м | шт | 96,00 | 780,00 | 74 880,00 |
| 9 | Страусник обыкновенный (СЗ) | шт | 389,00 | 720,00 | 280 080,00 |
| 10 | Колокольчик молочнокветковый (фиолетовые сорта) (СЗ) | шт | 583,00 | 720,00 | 419 760,00 |
| 11 | Колокольчик точечный (СЗ) | шт | 292,00 | 720,00 | 210 240,00 |
| 12 | Астильба тунберга (белые сорта) (СЗ) | шт | 162,00 | 720,00 | 116 640,00 |
| 13 | Лилейник гибридный (белые сорта) (СЗ) | шт | 389,00 | 720,00 | 280 080,00 |
| 14 | Незабудка болотная(СЗ) | шт | 13 180,00 | 720,00 | 9 489 600,00 |
| 15 | Кора лиственницы фр. 20-80 мм галтованная (60 л) | меш | 5 700,00 | 1 420,00 | 8 094 000,00 |
| | | | | Итого с НДС | 21 912 460,00 |

Данным предложением не учтена доставка и монтаж. Срок действия КП 2 месяца

Генеральный директор



М.Л. Барастов



ООО «СтройГарант» - строительство школ и детских садов
 125212, г. Москва, Кронштадтский бульвар, д. 7А, стр1, оф. 303
 ИНН 7743178117, КПП 774301001 ОГРН 5167746225609
 тел. +7 (495) 137-07-47, <http://stgrt.ru/>

Исх. № б/п от 11.11.2022

КОММЕРЧЕСКОЕ ПРЕДЛОЖЕНИЕ

Изучив направленный Вами запрос, мы предлагаем осуществить поставку оборудования и материалов на объект: Парк культуры и отдыха в Московской области

| № | Товары (работы, услуги) | Количество | | Цена | Сумма |
|----|---|------------|----|-----------|--------------|
| 1 | Ирга круглолистная (<i>Amelanchier ovalis</i>), h - 2,0-2,5 м, диаметр кроны - 1-1,5 м, MSt -мультиштамб. | 43,00 | шт | 28 297,00 | 1 216 771,00 |
| 2 | Боярышник кроваво-красный (<i>Crataegus sanguinea</i>), h - 2,0-2,5 м, диаметр кроны - 1-1,5 м, MSt -мультиштамб. | 29,00 | шт | 17 138,00 | 497 002,00 |
| 3 | Клен приречный (<i>Acer ginnala</i>), h - 1,0-1,25 м, диаметр кроны - 0,75 м, MSt -мультиштамб. | 36,00 | шт | 9 900,00 | 356 400,00 |
| 4 | Барбарис обыкновенный (<i>Berberis vulgaris</i>), h-0,6 м, диаметр кроны-0,6 м | 218,00 | шт | 837,00 | 182 466,00 |
| 5 | Шиповник собачий (<i>Rosa canina</i>), h-0,6 м, диаметр кроны-0,6 м | 70,00 | шт | 1 000,00 | 70 000,00 |
| 6 | Грефшейм (<i>Spiraea x cinerea Grefsheim</i>), h 0,6 м, диаметр кроны 0,6 м | 324,00 | шт | 1 000,00 | 324 000,00 |
| 7 | Пузыреплодник калинолистный (<i>Physocarpus opulifolius</i>), h-0,6 м, диаметр кроны-0,6 м | 342,00 | шт | 1 000,00 | 342 000,00 |
| 8 | Гортензия древовидная (<i>Hydrangea arborescens</i>), h-0,6 м, диаметр кроны-0,6 м | 96,00 | шт | 795,00 | 76 320,00 |
| 9 | Страусник обыкновенный (С3) | 389,00 | шт | 736,00 | 286 304,00 |
| 10 | Колокольчик молочнокветковый(фиолетовые сорта) (С3) | 583,00 | шт | 715,00 | 416 845,00 |
| 11 | Колокольчик точечный (С3) | 292,00 | шт | 715,00 | 208 780,00 |
| 12 | Астильба тунберга (белые сорта) (С3) | 162,00 | шт | 715,00 | 115 830,00 |

| | | | | | |
|----|---|-----------|-----|----------|--------------|
| 13 | Лилейник гибридный (белые сорта) (С3) | 389,00 | шт | 715,00 | 278 135,00 |
| 14 | Незабудка болотная(С3) | 13 180,00 | шт | 715,00 | 9 423 700,00 |
| 15 | Кора лиственницы фр. 20-80 мм галтованная (60 л) | 5 700,00 | меш | 1 400,00 | 7 980 000,00 |

Итого с НДС: 21 774 553,00

Доставка на объект не учтена данным предложением. Так же, мы готовы рассмотреть участие нашей компании в строительно-монтажных работах по этому объекту. Стоимость строительно-монтажных работ не учтена данным предложением и рассчитывается дополнительно. Срок действия коммерческого предложения 3 месяц.

С уважением,
Генеральный директор
ООО «СтройГарант»



Handwritten signature Даценко Н.В.

Исп. Даценко С.Н.Тел. +74951370747

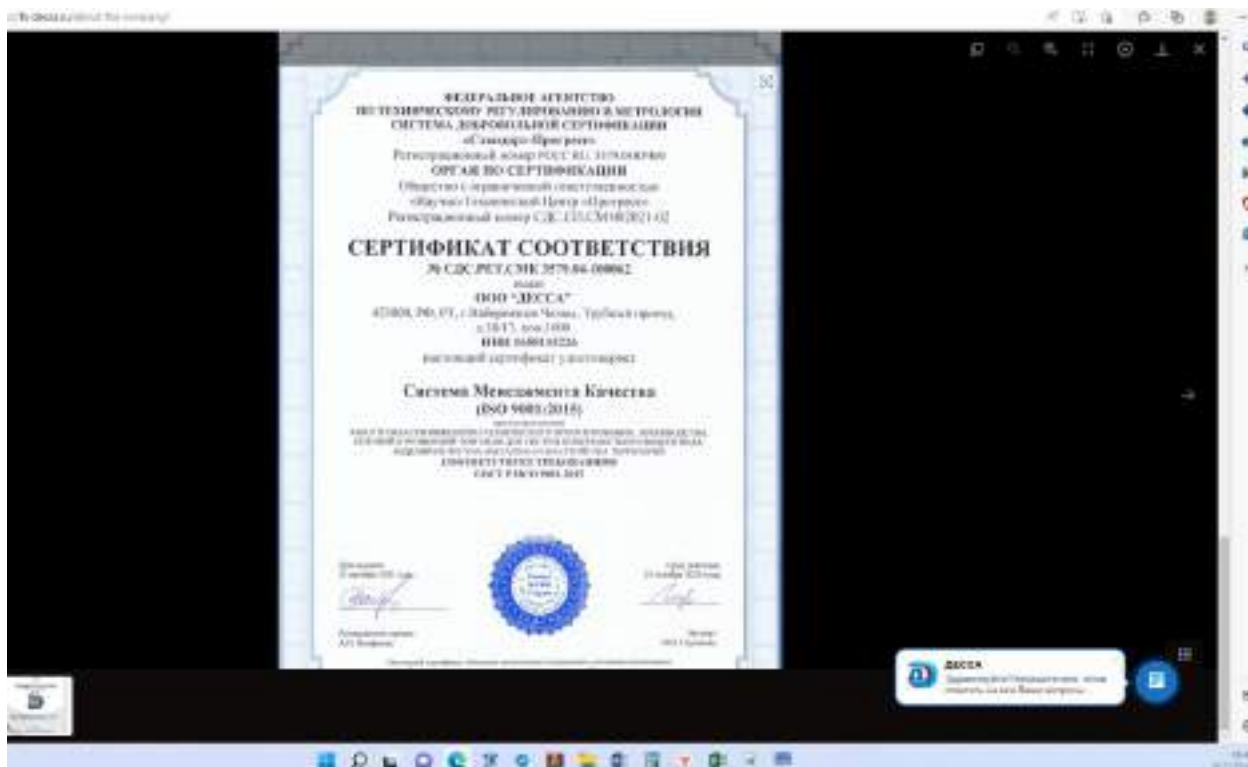

[О компании «ДЕССА» Москва \(tk-dessa.ru\)](http://tk-dessa.ru)

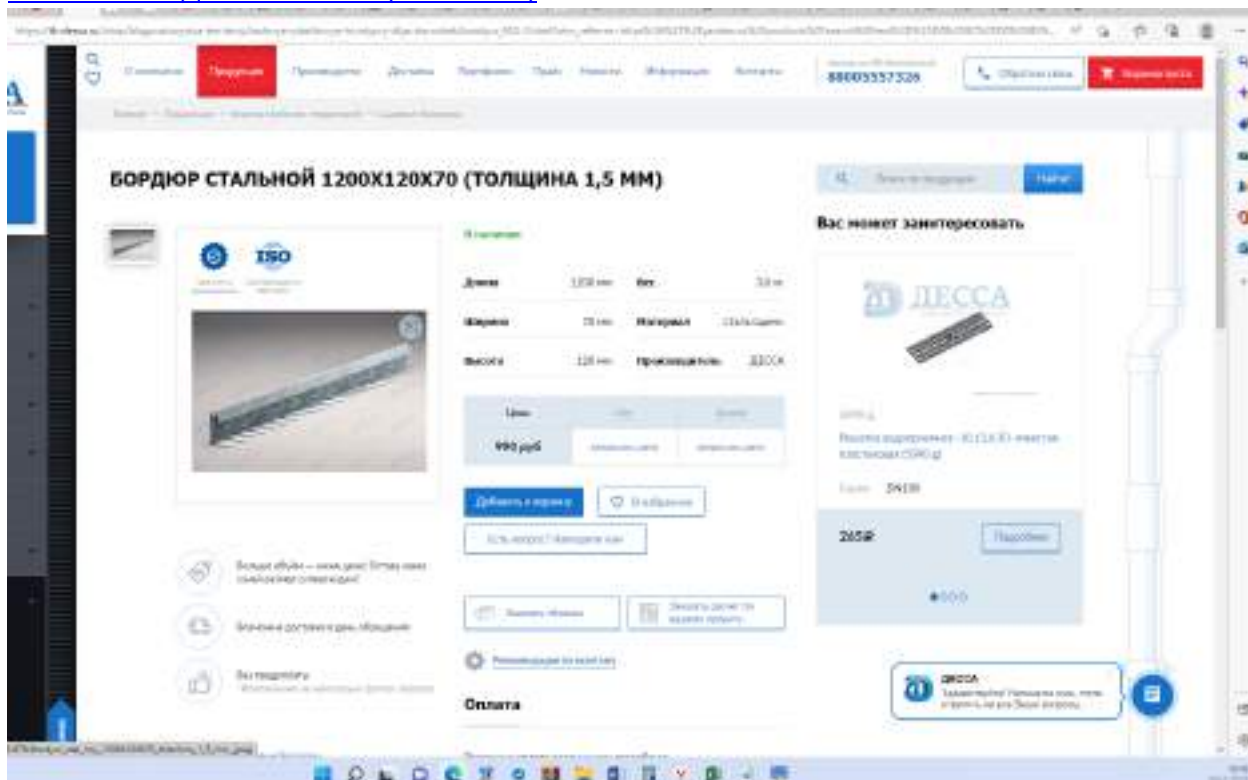

[Садовые бордюры бордюр стальной 1200x120x70 \(толщина 1,5 мм\) купить в Москве, цены \(tk-dessa.ru\)](http://tk-dessa.ru)



[Продажа дренажных систем, систем водоснабжения и отопления, труб \(europlast-ltd.ru\)](http://europlast-ltd.ru)

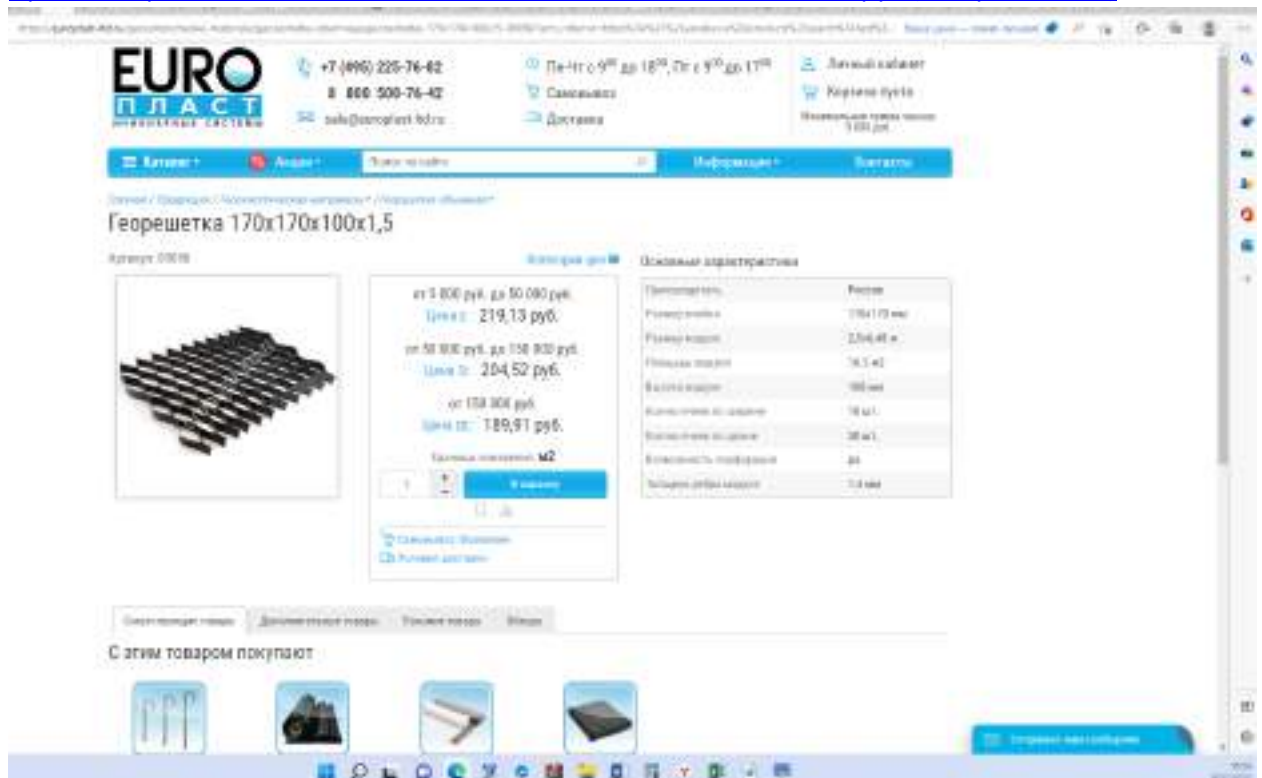

[Георешетка 170x170x100x1,5, от 189 р. \(europlast-ltd.ru\)](http://europlast-ltd.ru)



[Продажа дренажных систем, систем водоснабжения и отопления, труб \(europlast-ltd.ru\)](http://europlast-ltd.ru)

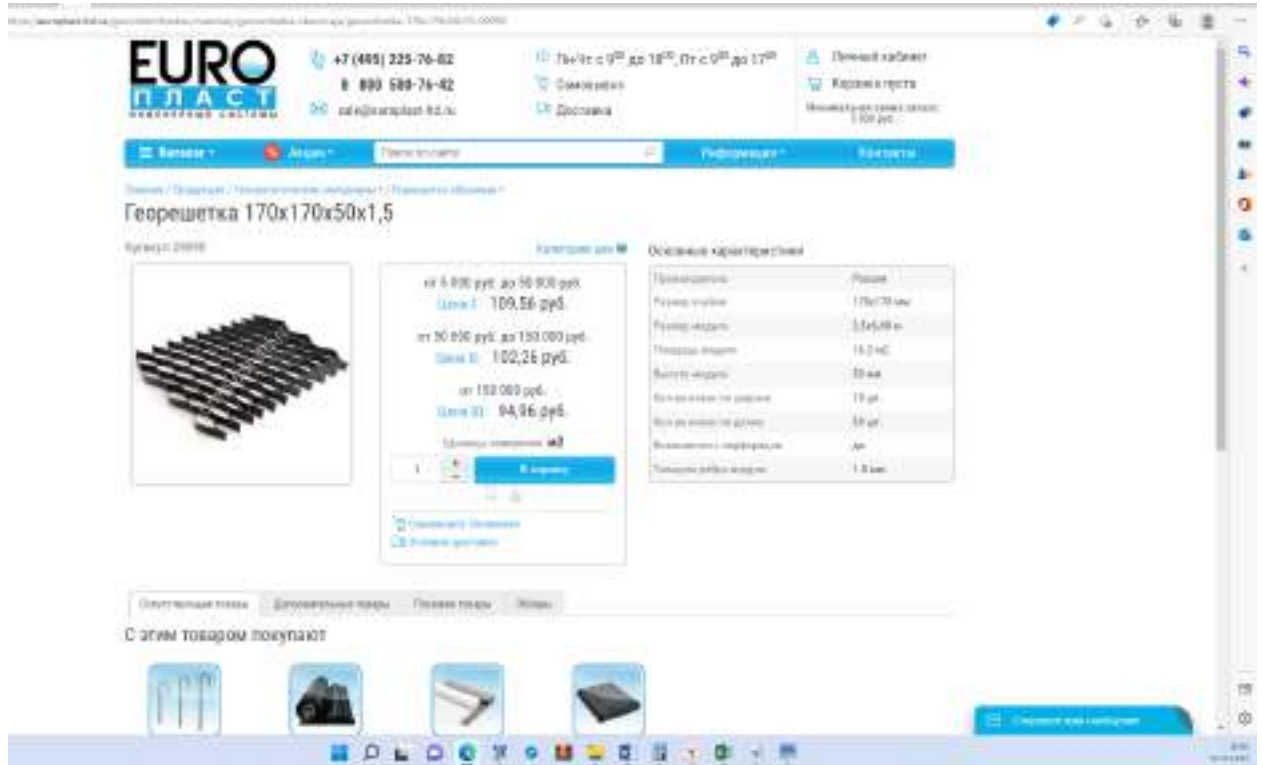

[Георешетка 170x170x50x1,5, от 94 р. \(europlast-ltd.ru\)](http://europlast-ltd.ru)



ООО «СтройГарант» - строительство школ и детских садов
125212, г. Москва, Кронштадтский бульвар, д. 7А, стр1, оф. 303
ИНН 7743178117, КПП 774301001 ОГРН 5167746225609
тел. +7 (495) 137-07-47, <http://stgrt.ru/>

Исх. № б/п от 08.12.2022

КОММЕРЧЕСКОЕ ПРЕДЛОЖЕНИЕ

Изучив направленный Вами запрос, мы предлагаем осуществить поставку оборудования и материалов на объект: Парк культуры и отдыха "Наташинский парк": г. Люберцы, ул. Митрофанова, ул. Шевлякова

| № | Товары (работы, услуги) | Количество | | Цена | Сумма |
|---------------------|--------------------------------------|------------|----|----------|----------------------|
| 1 | Металлический бордюр 1200*120*70*1,5 | 29 800,00 | шт | 1 000,00 | 29 800 000,00 |
| 2 | Георешетка 170x170x100 | 220,00 | м2 | 240,00 | 52 800,00 |
| 3 | Георешетка 170x170x50 | 940,00 | м2 | 120,00 | 112 800,00 |
| Итого с НДС: | | | | | 29 965 600,00 |

Доставка на объект не учтена данным предложением. Так же, мы готовы рассмотреть участие нашей компании в строительно-монтажных работах по этому объекту. Стоимость строительно-монтажных работ не учтена данным предложением и рассчитывается дополнительно. Срок действия коммерческого предложения 1 месяц.

С уважением,
Генеральный директор
ООО «СтройГарант»

Исп. Даценко С.Н. Тел. +74951370747



 Даценко Н.В.



ОБЩЕСТВО С ОГРАНИЧЕННОЙ ОТВЕТСТВЕННОСТЬЮ
« НЕВСКИЙ СВЕТ »

192102, Россия, г. Санкт-Петербург, пр-кт Волковский, д. 32, литер А, часть пом 4 - 9
ИНН 7816652003 КПП 781601001 Р/счёт 40702810255000000611 К/счёт 30101810500000000653
Банк СЕВЕРО-ЗАПАДНЫЙ БАНК ПАО СБЕРБАНК БИК 044030653 ОГРН 1177847328361

Техническая спецификация и калькуляция цен от 08.12.2022
на поставку материалов для организации

Объект: Благоустройство по адресу: Московская область, Парк культуры и отдыха "Наташинский парк": г. Люберцы, ул. Митрофанова, ул. Шевлякова

| N | Имя товара | Ед. изм | Кол-во | Цена с НДС | Итого с НДС |
|--------------------|--------------------------------------|---------|-----------|------------|----------------------|
| 1 | Металлический бордюр 1200*120*70*1,5 | шт | 29 800,00 | 1 035,00 | 30 843 000,00 |
| 2 | Георешетка 170x170x100 | M2 | 220,00 | 242,00 | 53 240,00 |
| 3 | Георешетка 170x170x50 | M2 | 940,00 | 127,00 | 119 380,00 |
| Итого с НДС | | | | | 31 015 620,00 |

В стоимости не учтена доставка на объект. Самовывоз со склада в Московской области.
Почта для контакта office@nevskysvet.ru Сайт https://nevskysvet.ru/

Руководитель _____



115304, г. МОСКВА, ВН.ТЕР.Г. МУНИЦИПАЛЬНЫЙ ОКРУГ ЦАРИЦЫНО, УЛ КАСПИЙСКАЯ, Д. 22, К. 1, СТР. 5,
ЭТАЖ/ПОМЕЩ. 5/9, КОМ. 18 Тел: +7(968) 712-90-78/70, e-mail: info@km01.ru

07 февраля 2023 г.

ООО «Базис»

Коммерческое предложение

| № | Наименование | Ед. | Цена., руб. | Кол-во | Сумма, руб. |
|---|---|-----|-------------|--------|---------------------|
| 1 | Элемент пошаговой дорожки 500x250 мм | шт | 10 320,00 | 143 | 1 475 760,00 |
| | Итого | | | | 1 475 760,00 |

ИТОГО: 1 475 760,00 (Один миллион четыреста семьдесят пять тысяч семьсот шестьдесят рублей) без НДС.

Материал: архитектурный бетон на основе белого цемента .

Срок изготовления и монтажа 80 дней.

Стоимость указана без учета доставки и монтажа.

Цена действительна до 28 февраля 2023 года.

Руководитель

ООО ППБ «КМ Сервис»



Тряшин Алексей



Общество с ограниченной ответственностью

«АрхБетон»

Идеи воплощенные в бетоне
Производство и строительный инжиниринг

8(915)152-98-05,8(929)938-85-00

www.arhbeton.ru

beton2004@yandex.ru

08 февраля 2023 г.
Исх. №08-02/2023-1 КП

ООО «Базис»

Коммерческое предложение
на изготовление малых архитектурных форм по объекту:
«Наташинский парк» в г. Люберцы»

| № | Наименование конструкции , характеристика | Ед. изм. | К-во | Цена., руб без НДС | Сумма, руб без НДС |
|---|---|----------|------|--------------------|---------------------|
| | Элемент пошаговой дорожки 500x250 мм | шт | 143 | 8 980,00 | 1 284 140,00 |
| | Итого по изделиям без НДС: | | | | 1 284 140,00 |
| | Доставка манипулятором без НДС: | | | | 64 207,00 |
| | Всего без НДС: | | | | 1 348 347,00 |

Всего: 1 348 347,00 (Один миллион триста сорок восемь тысяч триста сорок семь рублей 00 копеек) без НДС.

Материал: архитектурный бетон по технологии «АрхБетон» на основе белого цемента и мраморной или гранитной крошки, класса не менее В40(М500), поверхность - шлифованная, цвет – по согласованию , нанесение гидрофобизатора в два слоя.

Срок изготовления изделий с учетом времени разработки рабочей документации, изготовления моделей, форм и технологической оснастки , 75 дней с момента предоплаты.

Форма оплаты:

- авансовый платеж в размере 75% , в течение 3 дней с момента подписания договора;
- платеж в размере 25% в течение 3 дней после уведомления о готовности продукции к отгрузке.

Предложение действительно до 01 марта 2023 года.

С уважением,
Генеральный директор
ООО«АрхБетон»



А.В.Герус



+7 (968) 712 - 90 - 70 ☎

+7 (926) 211 - 72 - 75 ☎

+7 (968) 712 - 90 - 78 ☎

ladisbeton @

Ladisbeton.ru 🌐

beton9070@mail.ru ✉

Исх. № 01.02.2023 г.

В отдел снабжения

| № | Наименование изделия по проекту | Ед. изм. | Цена ед. | К-во | Сумма |
|---|---|-------------|-----------|------|---------------------|
| 1 | Элемент пошаговой дорожки 500x250 мм | шт. | 11 100,00 | 143 | 1 587 300,00 |
| | Доставка | | | | 65 000,00 |
| | Итого: | | | | 1 652 300,00 |

ИТОГО: 1 652 300,00 (Один миллион шестьсот пятьдесят тысяч триста) рублей 00 копеек НДС не облагается .

Материал: бетон на основе белого цемента и светлых наполнителей.

Форма оплаты: авансовый платеж в размере 75% и 25% после уведомления о готовности всех изделий к монтажу.

Срок выполнения работ 12 недель с момента предоплаты.

С уважением,

Генеральный директор _____ А.Ю Тряшин

Наименование объекта:

**Выполнение работ по разработке проектной-сметной и рабочей документации
для объекта: «Парк культуры и отдыха "Наташинский парк": г. Люберцы, ул. Митрофанова, ул. Шевлякова»**

Утвержден Заказчиком:

(наименование организации, должность, ФИО, подпись, печать)

« ____ » _____ 20__ г.

Конъюнктурный анализ.Озеленение.(ЛСР-07-02-01)

| № пп | Полное наименование строительного ресурса, затрат в обосновывающем документе | Ед. изм. строительного ресурса, затрат в обосновывающем документе | Текущая отпускная цена за ед. изм. в обосновывающем документе с НДС в руб. | Стоимость перевозки без НДС в руб. за ед. изм. (в соответствии с п.26 ПЦСН-2020 МО) | Заготовительно-складские расходы (в соответствии с п.92 Методики 421) | Сметная цена без НДС в руб. за ед. изм. | Год | Месяц | Наименование производителя/поставщика | КПП организации | ИНН организации | Гиперссылка на веб-сайт производителя/поставщика | Населенный пункт расположения склада производителя/поставщика | Статус организации (производитель (1)/Поставщик (2)) |
|------|--|---|--|---|---|---|------|-------|---------------------------------------|-----------------|-----------------|---|---|--|
| 1 | 2 | 3 | 4 | 5 | 6 | 7 | 8 | 9 | 10 | 11 | 12 | 13 | 14 | 15 |
| 1 | Ива Памяти Миндовского Salix Pamyati Mindovskogo, h - 3,5-4,0 м, диаметр кроны - 2,0-2,5 м,обхват ствола 14-16 см, Sol | шт | 21 000,00 | 525,00 | 360,50 | 18 385,50 | 2022 | 11 | ООО "ДСГ-1" | 772301001 | 7723596331 | https://centrosad.ru/shop/listvennye-d | Московская область, Истринский район село Онуфриево | 1 |
| 1 | Ива Памяти Миндовского Salix Pamyati Mindovskogo, h - 3,5-4,0 м, диаметр кроны - 2,0-2,5 м,обхват ствола 14-16 см, Sol | шт | 21 740,00 | 543,50 | 373,20 | 19 033,37 | 2022 | 11 | ООО "ДОК" | 770501001 | 7705968026 | | г Москва, пер. 5 Монетчиковский, д. 16 | 2 |
| | Ива Памяти Миндовского Salix Pamyati Mindovskogo, h - 3,5-4,0 м, диаметр кроны - 2,0-2,5 м,обхват ствола 14-16 см, Sol | шт | 21 870,00 | 546,75 | 375,44 | 19 147,19 | 2022 | 11 | ООО «СтройГарант» | 774301001 | 7743178117 | http://stgrt.ru/ | Москва, Кронштадтский бульвар, д. 7А | 2 |
| 2 | Ива белая Чермезина Salix alba Chermesina, h - 2,5-3,0 м, диаметр кроны - 1,0-1,5 м,MSt -мультиштамб. | шт | 33 000,00 | 825,00 | 566,50 | 28 891,50 | 2022 | 11 | ООО "КОМПАНИЯ ИЛЬБОСКО" | 772401001 | 7743907306 | https://ilbosco.ru/contacts/ | МО, Дмитровский ГО, посёлок Никольское, 114 | 1 |
| | Ива белая Чермезина Salix alba Chermesina, h - 2,5-3,0 м, диаметр кроны - 1,0-1,5 м,MSt -мультиштамб. | шт | 34 270,00 | 856,75 | 588,30 | 30 003,38 | 2022 | 11 | ООО "ДОК" | 770501001 | 7705968026 | | г Москва, пер. 5 Монетчиковский, д. 16 | 2 |
| | Ива белая Чермезина Salix alba Chermesina, h - 2,5-3,0 м, диаметр кроны - 1,0-1,5 м,MSt -мультиштамб. | шт | 34 850,00 | 871,25 | 598,26 | 30 511,18 | 2022 | 11 | ООО «СтройГарант» | 774301001 | 7743178117 | http://stgrt.ru/ | Москва, Кронштадтский бульвар, д. 7А | 2 |
| 3 | Груша уссурийская Pyrus ussuriensis, h - 1,75-2,0 м, диаметр кроны - 1,0-1,5 м,обхват ствола 12-14 см, Sol | шт | 9 840,00 | 246,00 | 168,92 | 8 614,92 | 2022 | 11 | ООО "ДСГ-1" | 770901001 | 9709003150 | https://korolevskysad.ru/product/grusha | МО, Раменский р-он, деревня Прудки, напротив домов 46А/1-48/1 | 1 |
| | Груша уссурийская Pyrus ussuriensis, h - 1,75-2,0 м, диаметр кроны - 1,0-1,5 м,обхват ствола 12-14 см, Sol | шт | 9 970,00 | 249,25 | 171,15 | 8 728,73 | 2022 | 11 | ООО "ДОК" | 770501001 | 7705968026 | | г Москва, пер. 5 Монетчиковский, д. 16 | 2 |
| | Груша уссурийская Pyrus ussuriensis, h - 1,75-2,0 м, диаметр кроны - 1,0-1,5 м,обхват ствола 12-14 см, Sol | шт | 10 250,00 | 256,25 | 175,96 | 8 973,88 | 2022 | 11 | ООО «СтройГарант» | 774301001 | 7743178117 | http://stgrt.ru/ | Москва, Кронштадтский бульвар, д. 7А | 2 |
| 4 | Рябина смешанная Додонг Sorbus commixta Dodong, h - 1,75-2,0 м, диаметр кроны - 1,0-1,5 м,обхват ствола 18-20 см, Sol | шт | 64 800,00 | 1 620,00 | 1 112,40 | 56 732,40 | 2022 | 11 | ООО "КОМПАНИЯ ИЛЬБОСКО" | 772401001 | 7743907306 | https://ilbosco.ru/contacts/ | МО, Дмитровский ГО, посёлок Никольское, 114 | 1 |
| | Рябина смешанная Додонг Sorbus commixta Dodong, h - 1,75-2,0 м, диаметр кроны - 1,0-1,5 м,обхват ствола 18-20 см, Sol | шт | 68 000,00 | 1 700,00 | 1 167,33 | 59 534,00 | 2022 | 11 | ООО "ДОК" | 770501001 | 7705968026 | | г Москва, пер. 5 Монетчиковский, д. 16 | 2 |
| | Рябина смешанная Додонг Sorbus commixta Dodong, h - 1,75-2,0 м, диаметр кроны - 1,0-1,5 м,обхват ствола 18-20 см, Sol | шт | 68 430,00 | 1 710,75 | 1 174,72 | 59 910,47 | 2022 | 11 | ООО «СтройГарант» | 774301001 | 7743178117 | http://stgrt.ru/ | Москва, Кронштадтский бульвар, д. 7А | 2 |

| 1 | 2 | 3 | 4 | 5 | 6 | 7 | 8 | 9 | 10 | 11 | 12 | 13 | 14 | 15 |
|----|--|----|----------|--------|-------|----------|------|----|-------------------------|-----------|------------|---|---|----|
| 5 | Боярышник перистонадрезанный Crataegus pinnatifida, h - 1,0-1,25 м, диаметр кроны - 0,75 м, MSt -мультиштамб. | шт | 1 560,00 | 39,00 | 26,78 | 1 365,78 | 2022 | 11 | ООО "КОМПАНИЯ ИЛЬБОСКО" | 772401001 | 7743907306 | https://ilbosco.ru/contacts/ | МО, Дмитровский ГО, посёлок Никольское, 114 | 1 |
| | Боярышник перистонадрезанный Crataegus pinnatifida, h - 1,0-1,25 м, диаметр кроны - 0,75 м, MSt -мультиштамб. | шт | 1 620,00 | 40,50 | 27,81 | 1 418,31 | 2022 | 11 | ООО "ДОК" | 770501001 | 7705968026 | | г Москва, пер. 5 Монетчиковский, д. 16 | 2 |
| | Боярышник перистонадрезанный Crataegus pinnatifida, h - 1,0-1,25 м, диаметр кроны - 0,75 м, MSt | шт | 1 650,00 | 41,25 | 28,33 | 1 444,58 | 2022 | 11 | ООО «СтройГарант» | 774301001 | 7743178117 | http://stgrt.ru/ | Москва, Кронштадтский бульвар, д. 7А | 2 |
| 6 | Клен гиннала Acer ginnala, h - 1,5-1,75 м, диаметр кроны - 0,5 м, MSt -мультиштамб. | шт | 4 200,00 | 105,00 | 72,10 | 3 677,10 | 2022 | 11 | ООО "КОМПАНИЯ ИЛЬБОСКО" | 772401001 | 7743907306 | https://ilbosco.ru/contacts/ | МО, Дмитровский ГО, посёлок Никольское, 114 | 1 |
| | Клен гиннала Acer ginnala, h - 1,5-1,75 м, диаметр кроны - 0,5 м, MSt -мультиштамб. | шт | 4 320,00 | 108,00 | 74,16 | 3 782,16 | 2022 | 11 | ООО "ДОК" | 770501001 | 7705968026 | | г Москва, пер. 5 Монетчиковский, д. 16 | 2 |
| | Клен гиннала Acer ginnala, h - 1,5-1,75 м, диаметр кроны - 0,5 м, MSt -мультиштамб. | шт | 4 440,00 | 111,00 | 76,22 | 3 887,22 | 2022 | 11 | ООО «СтройГарант» | 774301001 | 7743178117 | http://stgrt.ru/ | Москва, Кронштадтский бульвар, д. 7А | 2 |
| 7 | Чубушник венечный Philadelphus coronarius, h - 0,4-0,6 м, диаметр кроны - 0,5 м | шт | 780,00 | 19,50 | 13,39 | 682,89 | 2022 | 11 | ООО "КОМПАНИЯ ИЛЬБОСКО" | 772401001 | 7743907306 | https://ilbosco.ru/contacts/ | МО, Дмитровский ГО, посёлок Никольское, 114 | 1 |
| | Чубушник венечный Philadelphus coronarius, h - 0,4-0,6 м, диаметр кроны - 0,5 м | шт | 810,00 | 20,25 | 13,91 | 709,16 | 2022 | 11 | ООО "ДОК" | 770501001 | 7705968026 | | г Москва, пер. 5 Монетчиковский, д. 16 | 2 |
| | Чубушник венечный Philadelphus coronarius, h - 0,4-0,6 м, диаметр кроны - 0,5 м | шт | 820,00 | 20,50 | 14,08 | 717,91 | 2022 | 11 | ООО «СтройГарант» | 774301001 | 7743178117 | http://stgrt.ru/ | Москва, Кронштадтский бульвар, д. 7А | 2 |
| 8 | Можжевельник Пфитцера Голд Стар Juniperus x pfitzeriana Gold Star, h-0,4-0,6 м, диаметр кроны-1,0 м | шт | 2 760,00 | 69,00 | 47,38 | 2 416,38 | 2022 | 11 | ООО "КОМПАНИЯ ИЛЬБОСКО" | 772401001 | 7743907306 | https://ilbosco.ru/contacts/ | МО, Дмитровский ГО, посёлок Никольское, 114 | 1 |
| | Можжевельник Пфитцера Голд Стар Juniperus x pfitzeriana Gold Star, h-0,4-0,6 м, диаметр кроны-1,0 м | шт | 2 860,00 | 71,50 | 49,10 | 2 503,93 | 2022 | 11 | ООО "ДОК" | 770501001 | 7705968026 | | г Москва, пер. 5 Монетчиковский, д. 16 | 2 |
| | Можжевельник Пфитцера Голд Стар Juniperus x pfitzeriana Gold Star, h-0,4-0,6 м, диаметр кроны-1,0 м | шт | 2 910,00 | 72,75 | 49,96 | 2 547,71 | 2022 | 11 | ООО «СтройГарант» | 774301001 | 7743178117 | http://stgrt.ru/ | Москва, Кронштадтский бульвар, д. 7А | 2 |
| 9 | Дерен кроваво-красный Винтер Бьюти Cornus sanguinea Winter Beauty, h-0,4-0,6 м, диаметр кроны-0,4 м | шт | 660,00 | 16,50 | 11,33 | 577,83 | 2022 | 11 | ООО "КОМПАНИЯ ИЛЬБОСКО" | 772401001 | 7743907306 | https://ilbosco.ru/contacts/ | МО, Дмитровский ГО, посёлок Никольское, 114 | 1 |
| | Дерен кроваво-красный Винтер Бьюти Cornus sanguinea Winter Beauty, h-0,4-0,6 м, диаметр кроны-0,4 м | шт | 670,00 | 16,75 | 11,50 | 586,58 | 2022 | 11 | ООО "ДОК" | 770501001 | 7705968026 | | г Москва, пер. 5 Монетчиковский, д. 16 | 2 |
| | Дерен кроваво-красный Винтер Бьюти Cornus sanguinea Winter Beauty, h-0,4-0,6 м, диаметр кроны-0,4 м | шт | 690,00 | 17,25 | 11,85 | 604,10 | 2022 | 11 | ООО «СтройГарант» | 774301001 | 7743178117 | http://stgrt.ru/ | Москва, Кронштадтский бульвар, д. 7А | 2 |
| 10 | Спирея nipпонская 'Snowmound' Spiraea nipponica Snowmound, h - 0,4-0,6 м, диаметр кроны 0,4 м | шт | 900,00 | 22,50 | 15,45 | 787,95 | 2022 | 11 | ООО "КОМПАНИЯ ИЛЬБОСКО" | 772401001 | 7743907306 | https://ilbosco.ru/contacts/ | МО, Дмитровский ГО, посёлок Никольское, 114 | 1 |
| | Спирея nipпонская 'Snowmound' Spiraea nipponica Snowmound, h - 0,4-0,6 м, диаметр кроны 0,4 м | шт | 940,00 | 23,50 | 16,14 | 822,97 | 2022 | 11 | ООО "ДОК" | 770501001 | 7705968026 | | г Москва, пер. 5 Монетчиковский, д. 16 | 2 |
| | Спирея nipпонская 'Snowmound' Spiraea nipponica Snowmound, h - 0,4-0,6 м, диаметр кроны 0,4 м | шт | 950,00 | 23,75 | 16,31 | 831,73 | 2022 | 11 | ООО «СтройГарант» | 774301001 | 7743178117 | http://stgrt.ru/ | Москва, Кронштадтский бульвар, д. 7А | 2 |
| 11 | Ива Фейерверк Salix Fejerverk, h-0,4-0,6 м, диаметр кроны-0,4 м | шт | 540,00 | 13,50 | 9,27 | 472,77 | 2022 | 11 | ООО "КОМПАНИЯ ИЛЬБОСКО" | 772401001 | 7743907306 | https://ilbosco.ru/contacts/ | МО, Дмитровский ГО, посёлок Никольское, 114 | 1 |
| | Ива Фейерверк Salix Fejerverk, h-0,4-0,6 м, диаметр кроны-0,4 м | шт | 550,00 | 13,75 | 9,44 | 481,52 | 2022 | 11 | ООО "ДОК" | 770501001 | 7705968026 | | г Москва, пер. 5 Монетчиковский, д. 16 | 2 |
| | Ива Фейерверк Salix Fejerverk, h-0,4-0,6 м, диаметр кроны-0,4 м | шт | 560,00 | 14,00 | 9,61 | 490,28 | 2022 | 11 | ООО «СтройГарант» | 774301001 | 7743178117 | http://stgrt.ru/ | Москва, Кронштадтский бульвар, д. 7А | 2 |
| 12 | Рябинник рябинолистный Сэм Sorbaria sorbifolia Sem, h-0,2-0,3 м, диаметр кроны-0,2-0,3 м | шт | 900,00 | 22,50 | 15,45 | 787,95 | 2022 | 11 | ООО "КОМПАНИЯ ИЛЬБОСКО" | 772401001 | 7743907306 | https://ilbosco.ru/contacts/ | МО, Дмитровский ГО, посёлок Никольское, 114 | 1 |
| | Рябинник рябинолистный Сэм Sorbaria sorbifolia Sem, h-0,2-0,3 м, диаметр кроны-0,2-0,3 м | шт | 940,00 | 23,50 | 16,14 | 822,97 | 2022 | 11 | ООО "ДОК" | 770501001 | 7705968026 | | г Москва, пер. 5 Монетчиковский, д. 16 | 2 |
| | Рябинник рябинолистный Сэм Sorbaria sorbifolia Sem, h-0,2-0,3 м, диаметр кроны-0,2-0,3 м | шт | 950,00 | 23,75 | 16,31 | 831,73 | 2022 | 11 | ООО «СтройГарант» | 774301001 | 7743178117 | http://stgrt.ru/ | Москва, Кронштадтский бульвар, д. 7А | 2 |
| 13 | Спирея японская Фробели Spiraea japonica Froebelii, h-0,4-0,6 м, диаметр кроны-0,4 м | шт | 720,00 | 18,00 | 12,36 | 630,36 | 2022 | 11 | ООО "КОМПАНИЯ ИЛЬБОСКО" | 772401001 | 7743907306 | https://ilbosco.ru/contacts/ | МО, Дмитровский ГО, посёлок Никольское, 114 | 1 |
| | Спирея японская Фробели Spiraea japonica Froebelii, h-0,4-0,6 м, диаметр кроны-0,4 м | шт | 750,00 | 18,75 | 12,88 | 656,63 | 2022 | 11 | ООО "ДОК" | 770501001 | 7705968026 | | г Москва, пер. 5 Монетчиковский, д. 16 | 2 |
| | Спирея японская Фробели Spiraea japonica Froebelii, h-0,4-0,6 м, диаметр кроны-0,4 м | шт | 760,00 | 19,00 | 13,05 | 665,38 | 2022 | 11 | ООО «СтройГарант» | 774301001 | 7743178117 | http://stgrt.ru/ | Москва, Кронштадтский бульвар, д. 7А | 2 |

| 1 | 2 | 3 | 4 | 5 | 6 | 7 | 8 | 9 | 10 | 11 | 12 | 13 | 14 | 15 |
|----|---|-----|----------|-------|-------|----------|------|----|-------------------------|-----------|------------|---|---|----|
| 14 | Спирея березолистная Top Spiraea betulifolia Tor , h-0,5 м, диаметр кроны-0,5 м | шт | 600,00 | 15,00 | 10,30 | 525,30 | 2022 | 11 | ООО "КОМПАНИЯ ИЛЬБОСКО" | 772401001 | 7743907306 | https://ilbosco.ru/contacts/ | МО, Дмитровский ГО, посёлок Никольское, 114 | 1 |
| | Спирея березолистная Top Spiraea betulifolia Tor , h-0,5 м, диаметр кроны-0,5 м | шт | 610,00 | 15,25 | 10,47 | 534,05 | 2022 | 11 | ООО "ДОК" | 770501001 | 7705968026 | | г Москва, пер. 5 Монетчиковский, д. 16 | 2 |
| | Спирея березолистная Top Spiraea betulifolia Tor , h-0,5 м, диаметр кроны-0,5 м | шт | 630,00 | 15,75 | 10,82 | 551,57 | 2022 | 11 | ООО «СтройГарант» | 774301001 | 7743178117 | http://stgrt.ru/ | Москва, Кронштадтский бульвар, д. 7А | 2 |
| 15 | Гелениум гибридный Рубинцверг Helenium hybridum Rubinzweg (С3-С5) | шт | 720,00 | 18,00 | 12,36 | 630,36 | 2022 | 11 | ООО "КОМПАНИЯ ИЛЬБОСКО" | 772401001 | 7743907306 | https://ilbosco.ru/contacts/ | МО, Дмитровский ГО, посёлок Никольское, 114 | 1 |
| | Гелениум гибридный Рубинцверг Helenium hybridum Rubinzweg (С3) | шт | 738,00 | 18,45 | 12,67 | 646,12 | 2022 | 11 | ООО "ДОК" | 770501001 | 7705968026 | | г Москва, пер. 5 Монетчиковский, д. 16 | 2 |
| | Гелениум гибридный Рубинцверг Helenium hybridum Rubinzweg (С3) | шт | 741,60 | 18,54 | 12,73 | 649,27 | 2022 | 11 | ООО «СтройГарант» | 774301001 | 7743178117 | http://stgrt.ru/ | Москва, Кронштадтский бульвар, д. 7А | 2 |
| 16 | Тысячелистник парковый Терракота Achillea millefolium Terracotta (С3-С5) | шт | 660,00 | 16,50 | 11,33 | 577,83 | 2022 | 11 | ООО "КОМПАНИЯ ИЛЬБОСКО" | 772401001 | 7743907306 | https://ilbosco.ru/contacts/ | МО, Дмитровский ГО, посёлок Никольское, 114 | 1 |
| | Тысячелистник парковый Терракота Achillea millefolium Terracotta (С3) | шт | 676,50 | 16,91 | 11,61 | 592,27 | 2022 | 11 | ООО "ДОК" | 770501001 | 7705968026 | | г Москва, пер. 5 Монетчиковский, д. 16 | 2 |
| | Тысячелистник парковый Терракота Achillea millefolium Terracotta (С3) | шт | 679,80 | 17,00 | 11,67 | 595,17 | 2022 | 11 | ООО «СтройГарант» | 774301001 | 7743178117 | http://stgrt.ru/ | Москва, Кронштадтский бульвар, д. 7А | 2 |
| 17 | Эхинацея пурпурная Echinacea purpurea (С3-С5) | шт | 600,00 | 15,00 | 10,30 | 525,30 | 2022 | 11 | ООО "КОМПАНИЯ ИЛЬБОСКО" | 772401001 | 7743907306 | https://ilbosco.ru/contacts/ | МО, Дмитровский ГО, посёлок Никольское, 114 | 1 |
| | Эхинацея пурпурная Echinacea purpurea (С3) | шт | 615,00 | 15,38 | 10,56 | 538,44 | 2022 | 11 | ООО "ДОК" | 770501001 | 7705968026 | | г Москва, пер. 5 Монетчиковский, д. 16 | 2 |
| | Эхинацея пурпурная Echinacea purpurea (С3) | шт | 618,00 | 15,45 | 10,61 | 541,06 | 2022 | 11 | ООО «СтройГарант» | 774301001 | 7743178117 | http://stgrt.ru/ | Москва, Кронштадтский бульвар, д. 7А | 2 |
| 18 | Рудбекия блестящая Гольдштурм Rudbeckia fulgida Goldsturm (С3-С5) | шт | 660,00 | 16,50 | 11,33 | 577,83 | 2022 | 11 | ООО "КОМПАНИЯ ИЛЬБОСКО" | 772401001 | 7743907306 | https://ilbosco.ru/contacts/ | МО, Дмитровский ГО, посёлок Никольское, 114 | 1 |
| | Рудбекия блестящая Гольдштурм Rudbeckia fulgida Goldsturm (С3) | шт | 676,50 | 16,91 | 11,61 | 592,27 | 2022 | 11 | ООО "ДОК" | 770501001 | 7705968026 | | г Москва, пер. 5 Монетчиковский, д. 16 | 2 |
| | Рудбекия блестящая Гольдштурм Rudbeckia fulgida Goldsturm (С3) | шт | 679,80 | 17,00 | 11,67 | 595,17 | 2022 | 11 | ООО «СтройГарант» | 774301001 | 7743178117 | http://stgrt.ru/ | Москва, Кронштадтский бульвар, д. 7А | 2 |
| 19 | Щучка дернистая Голдтау Deschampsia cespitosa Goldtau (С3-С5) | шт | 660,00 | 16,50 | 11,33 | 577,83 | 2022 | 11 | ООО "КОМПАНИЯ ИЛЬБОСКО" | 772401001 | 7743907306 | https://ilbosco.ru/contacts/ | МО, Дмитровский ГО, посёлок Никольское, 114 | 1 |
| | Щучка дернистая Голдтау Deschampsia cespitosa Goldtau (С3) | шт | 676,50 | 16,91 | 11,61 | 592,27 | 2022 | 11 | ООО "ДОК" | 770501001 | 7705968026 | | г Москва, пер. 5 Монетчиковский, д. 16 | 2 |
| | Щучка дернистая Голдтау Deschampsia cespitosa Goldtau (С3) | шт | 679,80 | 17,00 | 11,67 | 595,17 | 2022 | 11 | ООО «СтройГарант» | 774301001 | 7743178117 | http://stgrt.ru/ | Москва, Кронштадтский бульвар, д. 7А | 2 |
| 20 | Кровохлебка тонколистная Альба Sanguisorba tenuifolia Alba (С3-С5) | шт | 720,00 | 18,00 | 12,36 | 630,36 | 2022 | 11 | ООО "КОМПАНИЯ ИЛЬБОСКО" | 772401001 | 7743907306 | https://ilbosco.ru/contacts/ | МО, Дмитровский ГО, посёлок Никольское, 114 | 1 |
| | Кровохлебка тонколистная Альба Sanguisorba tenuifolia Alba (С3) | шт | 738,00 | 18,45 | 12,67 | 646,12 | 2022 | 11 | ООО "ДОК" | 770501001 | 7705968026 | | г Москва, пер. 5 Монетчиковский, д. 16 | 2 |
| | Кровохлебка тонколистная Альба Sanguisorba tenuifolia Alba (С3) | шт | 741,60 | 18,54 | 12,73 | 649,27 | 2022 | 11 | ООО «СтройГарант» | 774301001 | 7743178117 | http://stgrt.ru/ | Москва, Кронштадтский бульвар, д. 7А | 2 |
| 21 | Афлатунский лук (белый) Allium aflatunense (С3-С5) | шт | 360,00 | 9,00 | 6,18 | 315,18 | 2022 | 11 | ООО "КОМПАНИЯ ИЛЬБОСКО" | 772401001 | 7743907306 | https://ilbosco.ru/contacts/ | МО, Дмитровский ГО, посёлок Никольское, 114 | 1 |
| | Афлатунский лук (белый) Allium aflatunense (С3) | шт | 369,00 | 9,23 | 6,33 | 323,06 | 2022 | 11 | ООО "ДОК" | 770501001 | 7705968026 | | г Москва, пер. 5 Монетчиковский, д. 16 | 2 |
| | Афлатунский лук (белый) Allium aflatunense (С3) | шт | 370,80 | 9,27 | 6,37 | 324,64 | 2022 | 11 | ООО «СтройГарант» | 774301001 | 7743178117 | http://stgrt.ru/ | Москва, Кронштадтский бульвар, д. 7А | 2 |
| 22 | Лилейник весенний желтый Nemerocallis lilioasphodelus (С3-С5) | шт | 600,00 | 15,00 | 10,30 | 525,30 | 2022 | 11 | ООО "КОМПАНИЯ ИЛЬБОСКО" | 772401001 | 7743907306 | https://ilbosco.ru/contacts/ | МО, Дмитровский ГО, посёлок Никольское, 114 | 1 |
| | Лилейник весенний желтый Nemerocallis lilioasphodelus (С3) | шт | 615,00 | 15,38 | 10,56 | 538,44 | 2022 | 11 | ООО "ДОК" | 770501001 | 7705968026 | | г Москва, пер. 5 Монетчиковский, д. 16 | 2 |
| | Лилейник весенний желтый Nemerocallis lilioasphodelus (С3) | шт | 618,00 | 15,45 | 10,61 | 541,06 | 2022 | 11 | ООО «СтройГарант» | 774301001 | 7743178117 | http://stgrt.ru/ | Москва, Кронштадтский бульвар, д. 7А | 2 |
| 23 | Кора лиственницы (галтованная, 4-10 см), 60 л | шт | 1 349,00 | 33,73 | 23,16 | 1 181,06 | 2022 | 9 | ООО "Империя Садовода" | 771301001 | 7718996920 | https://www.imperia-sadovoda.ru/cat | Москва, ул. Монтажная, дом 8, стр 3 | 2 |
| | Кора лиственницы фр. 20-80 мм галтованная (60 л) | меш | 1 420,00 | 35,50 | 24,38 | 1 243,21 | 2022 | 11 | ООО "ДОК" | 770501001 | 7705968026 | | г Москва, пер. 5 Монетчиковский, д. 16 | 2 |
| | Кора лиственницы фр. 20-80 мм галтованная (60 л) | меш | 1 400,00 | 35,00 | 24,03 | 1 225,70 | 2022 | 11 | ООО «СтройГарант» | 774301001 | 7743178117 | http://stgrt.ru/ | Москва, Кронштадтский бульвар, д. 7А | 2 |

| 1 | 2 | 3 | 4 | 5 | 6 | 7 | 8 | 9 | 10 | 11 | 12 | 13 | 14 | 15 |
|----|-------------------------------|----|----------|--------|--------|----------|------|----|------------------------|-----------|------------|---|--|----|
| 24 | Тростниковый мат 200 х 600 см | шт | 5 000,00 | 125,00 | 85,83 | 4 377,50 | 2022 | 11 | ООО «Наш Кедр» | 772601001 | 7726641487 | https://xn--80avc2av3a.xn--p1ai/produ | 117587, Москва, Варшавское шоссе, д.125, корп.3, офис 201П | 2 |
| | Тростниковый мат 200 х 600 см | шт | 5 742,00 | 143,55 | 98,57 | 5 027,12 | 2022 | 11 | ООО "Империя Садовода" | 771301001 | 7718996920 | https://www.imperia-sadovoda.ru/cata | Москва, ул. Монтажная, дом 8, стр 3 | 2 |
| | Тростниковый мат 200 х 600 см | шт | 6 000,00 | 150,00 | 103,00 | 5 253,00 | 2022 | 11 | ООО «СтройГарант» | 774301001 | 7743178117 | http://stgrt.ru/ | Москва, Кронштадтский бульвар, д. 7А | 2 |

Составил: _____
(должность, подпись (инициалы, фамилия))

Проверил: _____
(должность, подпись (инициалы, фамилия))



| | |
|---------------------|------------------|
| Дата: | 16.11.2022 |
| Исполнитель: | |
| https: | ilbosco.ru |
| Заказчик: | ПКИО / Тегола |
| Дизайнер: | |
| Контактный телефон: | +7 925 250-07-63 |

Коммерческое предложение № 1 на озеленение

| № | Наименование работ и затрат | Обхват ствола / высота, см | Ед. изм. | Кол-во | Цена за единицу с НДС, руб | Стоимость с НДС, руб. | Примечание |
|--------------------------------|--|----------------------------|----------|--------------|----------------------------|-----------------------|--|
| 1. Растения | | | | | | | |
| 1.1 | Ива Памяти Миндовского Salix Pamyati Mindovskogo | Н 12-14, 350-400 h | шт | 19 | 21 000,00 | 399 000,00 | |
| 1.2 | Ива белая Чермезина Salix alba Chermesina | 250-300 h | шт | 7 | 33 000,00 | 231 000,00 | |
| 1.3 | Груша уссурийская Pyrus ussuriensis | 175-200 h | шт | 9 | 9 840,00 | 88 560,00 | |
| 1.4 | Рябина смешанная Додонг Sorbus commixta Dodong | Н 18-20 | шт | 14 | 64 800,00 | 907 200,00 | |
| 1.5 | Можжевельник Пфитцера Голд Стар Juniperus x pfitzeriana Gold Star | 40-60 h | шт | 133 | 2 760,00 | 367 080,00 | |
| 1.6 | Боярышник перистонадрезанный Crataegus pinnatifida | 100-125 h | шт | 78 | 1 560,00 | 121 680,00 | |
| 1.7 | Клен гиннала Acer ginnala | 150-175 h | шт | 97 | 4 200,00 | 407 400,00 | |
| 1.8 | Дерен кроваво-красный Винтер Бьюти Cornus sanguinea Winter Beauty | 40-60 h | шт | 303 | 660,00 | 199 980,00 | |
| 1.9 | Спирея ниппонская 'Snowmound' Spiraea nipponica Snowmound | 40-60 h | шт | 220 | 900,00 | 198 000,00 | замена Спирея ниппонская Гелви'с Рейнбоу |
| 1.10 | Ива Фейерверк Salix Fejerverk | 40-60 h | шт | 413 | 540,00 | 223 020,00 | |
| 1.11 | Рябинник рябинолистный Сэм Sorbaria sorbifolia Sem | 20-30 h | шт | 363 | 900,00 | 326 700,00 | |
| 1.12 | Спирея японская Фробели Spiraea japonica Froebelii | 20-30 h | шт | 1 008 | 720,00 | 725 760,00 | |
| 1.13 | Спирея березолистная Тор Spiraea betulifolia Tor | 20-30 h | шт | 275 | 600,00 | 165 000,00 | |
| 1.14 | Чубушник венечный Philadelphus coronarius | 40-60 h | шт | 179 | 780,00 | 139 620,00 | |
| Итого за растения | | | | 3 118 | | 4 500 000,00 | |
| 2. Материалы | | | | | | | |
| 2.1 | Ому универсальное | 1 кг | шт | 110 | 180,00 | 19 800,00 | |
| 2.2 | Грунт "Садовая земля", "Хвойный лес" | 60 л | шт | 450 | 720,00 | 324 000,00 | |
| Итого за материалы | | | | 560 | | 343 800,00 | |
| 3 | Работы по выбору и посадке растений без гарантии* | | | | 35% | 1 695 330,00 | |
| 4 | Накладные, транспортные и непредвиденные расходы | | | | 15% | 726 570,00 | |
| Всего по КП с НДС, руб. | | | | | | 7 265 700,00 | |
| в т.ч. НДС 20% | | | | | | 1 210 950,00 | |

КП действительно до 30.11.2022г.

Посадочный материал надлежащего качества обмена и возврату не подлежит (Постановление Правительства РФ от 31.12.2020 № 2463).

* Гарантия 1 год на растения предоставляется при заключении договора на обслуживание, на период действия гарантии

КП является ориентировочным и может меняться на начало работ

ИСПОЛНИТЕЛЬ

ЗАКАЗЧИК

_____ / _____ /

_____ / _____ /

*Общество с ограниченной
ответственностью*

«ДРОК»

ОГРН 1117746900303, ИНН/КПП: 7705968026/770501001

115054, г. Москва, переулок 5-й Монетчиковский, д.16, э 0, пом. 11, ком 2, оф 3, тел. 8-985-911-14-82

КОММЕРЧЕСКОЕ ПРЕДЛОЖЕНИЕ

Наша организация имеет многолетний опыт выполнения работ по благоустройству, озеленению и содержанию городских и природных территорий.

Предлагаем Вашему вниманию следующее коммерческое предложение на материалы для выполнения работ.

Приложение: на 3 листах в 1 экз.

Генеральный директор



М.Л. Барастов

Коммерческое предложение от 10.11.2022 от ООО "ДРОК"

Объект: Парк культуры и отдыха в Московской области

| N | Имя товара | Ед. изм | Кол-во | Цена с НДС | Итого с НДС |
|----|---|---------|----------|--------------------|---------------------|
| 1 | Ива Памяти Миндовского Salix Pamyati Mindovskogo, h - 3,5-4,0 м, диаметр кроны - 2,0-2,5 м, обхват ствола 14-16 см, Sol | шт | 19,00 | 21 740,00 | 413 060,00 |
| 2 | Ива белая Чермезина Salix alba Chermesina, h - 2,5-3,0 м, диаметр кроны - 1,0-1,5 м, MSt - мультиштамб. | шт | 7,00 | 34 270,00 | 239 890,00 |
| 3 | Груша уссурийская Pyrus ussuriensis, h - 1,75-2,0 м, диаметр кроны - 1,0-1,5 м, обхват ствола 12-14 см, Sol | шт | 9,00 | 9 970,00 | 89 730,00 |
| 4 | Рябина смешанная Додонг Sorbus commixta Dodong, h - 1,75-2,0 м, диаметр кроны - 1,0-1,5 м, обхват ствола 18-20 см, Sol | шт | 14,00 | 68 000,00 | 952 000,00 |
| 5 | Боярышник перистонадрезанный Crataegus pinnatifida, h - 1,0-1,25 м, диаметр кроны - 0,75 м, MSt - мультиштамб. | шт | 78,00 | 1 620,00 | 126 360,00 |
| 6 | Клен гиннала Acer ginnala, h - 1,5-1,75 м, диаметр кроны - 0,5 м, MSt - мультиштамб. | шт | 97,00 | 4 320,00 | 419 040,00 |
| 7 | Чубушник венечный Philadelphus coronarius, h - 0,4-0,6 м, диаметр кроны - 0,5 м | шт | 179,00 | 810,00 | 144 990,00 |
| 8 | Можжевельник Пфитцера Голд Стар Juniperus x pfitzeriana Gold Star, h-0,4-0,6 м, диаметр кроны-1,0 м | шт | 133,00 | 2 860,00 | 380 380,00 |
| 9 | Дерен кроваво-красный Винтер Бьюти Cornus sanguinea Winter Beauty, h-0,4-0,6 м, диаметр кроны-0,4 м | шт | 303,00 | 670,00 | 203 010,00 |
| 10 | Спирея ниппонская 'Snowmound' Spiraea nipponica Snowmound, h - 0,4-0,6 м, диаметр кроны 0,4 м | шт | 220,00 | 940,00 | 206 800,00 |
| 11 | Ива Фейерверк Salix Fejerverk, h-0,4-0,6 м, диаметр кроны-0,4 м | шт | 413,00 | 550,00 | 227 150,00 |
| 12 | Рябинник рябинолистный Сэм Sorbaria sorbifolia Sem, h-0,2-0,3 м, диаметр кроны-0,2-0,3 м | шт | 363,00 | 940,00 | 341 220,00 |
| 13 | Спирея японская Фробели Spiraea japonica Froebelii, h-0,4-0,6 м, диаметр кроны-0,4 м | шт | 1 008,00 | 750,00 | 756 000,00 |
| 14 | Спирея березолистная Тор Spiraea betulifolia Tor, h-0,5 м, диаметр кроны-0,5 м | шт | 275,00 | 610,00 | 167 750,00 |
| 15 | Тростниковый мат 200 x 600 см | шт | 15,00 | 6 150,00 | 92 250,00 |
| | | | | Итого с НДС | 4 759 630,00 |

Данным предложением не учтена доставка и монтаж. Срок действия КП 2 месяца

Генеральный директор



М.Л. Барастов



ООО «СтройГарант» - строительство школ и детских садов
 125212, г. Москва, Кронштадтский бульвар, д. 7А, стр1, оф. 303
 ИНН 7743178117, КПП 774301001 ОГРН 5167746225609
 тел. +7 (495) 137-07-47, <http://stgrt.ru/>

Исх. № б/п от 23.11.2022

КОММЕРЧЕСКОЕ ПРЕДЛОЖЕНИЕ

Изучив направленный Вами запрос, мы предлагаем осуществить поставку оборудования и материалов на объект: Парк культуры и отдыха "Наташинский парк": г. Люберцы, ул. Митрофанова, ул. Шевлякова

| № | Товары (работы, услуги) | Количество | | Цена | Сумма |
|---|---|------------|----|-----------|------------|
| 1 | Ива Памяти Миндовского <i>Salix Pamyati Mindovskogo</i> , h - 3,5-4,0 м, диаметр кроны - 2,0-2,5 м, обхват ствола 14-16 см, Sol | 19,00 | шт | 21 870,00 | 415 530,00 |
| 2 | Ива белая Чермезина <i>Salix alba Chermezina</i> , h - 2,5-3,0 м, диаметр кроны - 1,0-1,5 м, MSt - мультиштамб. | 7,00 | шт | 34 850,00 | 243 950,00 |
| 3 | Груша уссурийская <i>Pyrus ussuriensis</i> , h - 1,75-2,0 м, диаметр кроны - 1,0-1,5 м, обхват ствола 12-14 см, Sol | 9,00 | шт | 10 250,00 | 92 250,00 |
| 4 | Рябина смешанная Додонг <i>Sorbus commixta Dodong</i> , h - 1,75-2,0 м, диаметр кроны - 1,0-1,5 м, обхват ствола 18-20 см, Sol | 14,00 | шт | 68 430,00 | 958 020,00 |
| 5 | Боярышник перистонадрезанный <i>Crataegus pinnatifida</i> , h - 1,0-1,25 м, диаметр кроны - 0,75 м, MSt - мультиштамб. | 78,00 | шт | 1 650,00 | 128 700,00 |
| 6 | Клен гиннала <i>Acer ginnala</i> , h - 1,5-1,75 м, диаметр кроны - 0,5 м, MSt - мультиштамб. | 97,00 | шт | 4 440,00 | 430 680,00 |
| 7 | Чубушник венечный <i>Philadelphus coronarius</i> , h - 0,4-0,6 м, диаметр кроны - 0,5 м | 179,00 | шт | 820,00 | 146 780,00 |
| 8 | Можжевельник Пфитцера Голд Стар <i>Juniperus x pfitzeriana Gold Star</i> , h-0,4-0,6 м, диаметр кроны-1,0 м | 133,00 | шт | 2 910,00 | 387 030,00 |
| 9 | Дерен кроваво-красный Винтер Бьюти <i>Cornus sanguinea Winter Beauty</i> , h-0,4-0,6 м, диаметр кроны-0,4 м | 303,00 | шт | 690,00 | 209 070,00 |

| | | | | | |
|----|---|----------|----|----------|------------|
| 10 | Спирея японская 'Snowtound' <i>Spiraea nipponica Snowtound</i> , h - 0,4-0,6 м, диаметр кроны 0,4 м | 220,00 | шт | 950,00 | 209 000,00 |
| 11 | Ива Фейерверк <i>Salix Fejerverk</i> , h-0,4-0,6 м, диаметр кроны-0,4 м | 413,00 | шт | 560,00 | 231 280,00 |
| 12 | Рябинник рябинолистный Сэм <i>Sorbaria sorbifolia Sem</i> , h-0,2-0,3 м, диаметр кроны-0,2-0,3 м | 363,00 | шт | 950,00 | 344 850,00 |
| 13 | Спирея японская Фробели <i>Spiraea japonica Froebelii</i> , h-0,4-0,6 м, диаметр кроны-0,4 м | 1 008,00 | шт | 760,00 | 766 080,00 |
| 14 | Спирея березолистная Тор <i>Spiraea betulifolia Tor</i> , h-0,5 м, диаметр кроны-0,5 м | 275,00 | шт | 630,00 | 173 250,00 |
| 15 | Тростниковый мат 200 x 600 см | 15,00 | шт | 6 000,00 | 90 000,00 |

Итого с НДС: 2 802 940,00

Доставка на объект не учтена данным предложением. Так же, мы готовы рассмотреть участие нашей компании в строительно-монтажных работах по этому объекту. Стоимость строительно-монтажных работ не учтена данным предложением и рассчитывается дополнительно. Срок действия коммерческого предложения 3 месяц.

С уважением,
Генеральный директор
ООО «СтройГарант»



Handwritten signature Даценко Н.В.

Исп. Даценко С.Н.Тел. +74951370747



| | |
|---------------------|------------------|
| Дата: | 16.11.2022 |
| Исполнитель: | |
| https: | ilbosco.ru |
| Заказчик: | ПКЮ / Тегрла |
| Дизайнер: | |
| Контактный телефон: | +7 925 250-07-63 |

Коммерческое предложение № 1 на озеленение

| № | Наименование работ и затрат | Обхват ствола / высота, см | Ед. изм. | Кол-во | Цена за единицу с НДС, руб. | Стоимость с НДС, руб. | Примечание |
|--------------------------------|---|----------------------------|----------|--------------|-----------------------------|-----------------------|-------------------|
| 1. Многолетние цветы | | | | | | | |
| 1.1 | Афлатунский лук (белый) Allium aflatumense | | шт | 865 | 360,00 | 311 400,00 | посадка осенью |
| 1.2 | Гелениум гибридный Рубинцверг Helenium hybridum Rubinzweg | с2-с5 | шт | 121 | 720,00 | 87 120,00 | |
| 1.3 | Кровохлебка тонколистная Альба Sanguisorba tenuifolia Alba | с2-с5 | шт | 178 | 720,00 | 128 160,00 | |
| 1.4 | Лилейник весенний желтый Hemerocallis lilioasphodelus | с2-с5 | шт | 216 | 600,00 | 129 600,00 | |
| 1.5 | Рудбекия блестящая Гольдштурм Rudbeckia fulgida Goldstum | с2-с5 | шт | 179 | 660,00 | 118 140,00 | |
| 1.6 | Тысячелистник парковый Терракота Achillea millefolium Terracotta | с2-с5 | шт | 26 | 660,00 | 17 160,00 | |
| 1.7 | Щучка дернистая Голдтау Deschampsia cespitosa Goldtau | с2-с5 | шт | 552 | 660,00 | 364 320,00 | |
| 1.8 | Эхинацея пурпурная Echinacea purpurea | с2-с5 | шт | 264 | 600,00 | 158 400,00 | |
| Итого за растения | | | | 2 401 | | 1 314 300,00 | |
| 2. Материалы | | | | | | | |
| 2.1 | Ому универсальное | 1 кг | шт | 8 | 180,00 | 1 440,00 | |
| 2.2 | Грунт "Садовая земля" | 60 л | шт | 90 | 720,00 | 64 800,00 | |
| Итого за материалы | | | | 98 | | 66 240,00 | |
| 3 | Работы по выбору и посадке растений без гарантии* | | | | 35% | 483 189,00 | |
| 4 | Накладные, транспортные и непредвиденные расходы | | | | 15% | 207 081,00 | |
| Всего по КП с НДС, руб. | | | | | | 2 070 810,00 | |
| | | | | | | в т.ч. НДС 20% | 345 135,00 |

КП действительно до 30.11.2022г.

Посадочный материал надлежащего качества обмену и возврату не подлежит (Постановление Правительства РФ от 31.12.2020 № 2463).

* Гарантия 1 год на растения предоставляется при заключении договора на обслуживание, на период действия гарантии

КП является ориентировочным и может меняться на начало работ

ИСПОЛНИТЕЛЬ

ЗАКАЗЧИК

_____ / _____ /

_____ / _____ /



ООО «СтройГарант» - строительство школ и детских садов
125212, г. Москва, Кронштадтский бульвар, д. 7А, стр1, оф. 303
ИНН 7743178117, КПП 774301001 ОГРН 5167746225609
тел. +7 (495) 137-07-47, <http://stgrt.ru/>

Исх. № б/п от 23.11.2022

КОММЕРЧЕСКОЕ ПРЕДЛОЖЕНИЕ

Изучив направленный Вами запрос, мы предлагаем осуществить поставку оборудования и материалов на объект: Парк культуры и отдыха "Наташинский парк": г. Люберцы, ул. Митрофанова, ул. Шевлякова

| № | Товары (работы, услуги) | Количество | | Цена | Сумма |
|---|--|------------|----|--------|------------|
| 1 | Гелениум гибридный Рубинцверг <i>Helenium hybridum Rubinzweg (C3)</i> | 121,00 | шт | 750,00 | 90 750,00 |
| 2 | Тысячелистник парковый Терракота <i>Achillea millefolium Terracotta (C3)</i> | 26,00 | шт | 700,00 | 18 200,00 |
| 3 | Эхинацея пурпурная <i>Echinacea purpurea (C3)</i> | 264,00 | шт | 620,00 | 163 680,00 |
| 4 | Рудбекия блестящая Гольдштурм <i>Rudbeckia fulgida Goldsturm (C3)</i> | 179,00 | шт | 700,00 | 125 300,00 |
| 5 | Щучка дернистая Голдтау <i>Deschampsia cespitosa Goldtau (C3)</i> | 552,00 | шт | 700,00 | 386 400,00 |
| 6 | Кровохлебка тонколистная Альба <i>Sanguisorba tenuifolia Alba (C3)</i> | 179,00 | шт | 760,00 | 136 040,00 |
| 7 | Афлатунский лук (белый) <i>Allium aflatunense (C3)</i> | 865,00 | шт | 380,00 | 328 700,00 |
| 8 | Лилейник весенний желтый <i>Nemerocallis lilioasphodelus (C3)</i> | 216,00 | шт | 630,00 | 136 080,00 |

Итого с НДС: 1 385 150,00

Доставка на объект не учтена данным предложением. Так же, мы готовы рассмотреть участие нашей компании в строительно-монтажных работах по этому объекту. Стоимость строительно-монтажных работ не учтена данным предложением и рассчитывается дополнительно. Срок действия коммерческого предложения 3 месяц.

С уважением,
Генеральный директор
ООО «СтройГарант»

Исп. Даценко С.Н.Тел. +74951370747



 Даценко Н.В.

ОБЩЕСТВО С ОГРАНИЧЕННОЙ ОТВЕТСТВЕННОСТЬЮ
« НЕВСКИЙ СВЕТ »

192102, Россия, г. Санкт-Петербург, пр-кт Волковский, д. 32, литер А, часть пом 4 - 9
ИНН 7816652003 КПП 781601001 Р/счёт 40702810255000000611 К/счёт 30101810500000000653
Банк СЕВЕРО-ЗАПАДНЫЙ БАНК ПАО СБЕРБАНК БИК 044030653 ОГРН 1177847328361

Техническая спецификация и калькуляция цен от 22.11.2022
на поставку материалов для организации

Объект: Благоустройство по адресу: Московская область, Парк культуры и отдыха "Наташинский парк": г. Люберцы, ул. Митрофанова, ул. Шевлякова

| N | Имя товара | Ед. изм | Кол-во | Цена с НДС | Итого с НДС |
|--------------------|---|---------|--------|------------|---------------------|
| 1 | Гелениум гибридный Рубинцверг Helenium hybridum Rubinzweg (С3) | шт | 121,00 | 760,00 | 91 960,00 |
| 2 | Тысячелистник парковый Терракота Achillea millefolium Terracotta (С3) | шт | 26,00 | 710,00 | 18 460,00 |
| 3 | Эхинацея пурпурная Echinacea purpurea (С3) | шт | 264,00 | 635,00 | 167 640,00 |
| 4 | Рудбекия блестящая Гольдштурм Rudbeckia fulgida Goldsturm (С3) | шт | 179,00 | 717,00 | 128 343,00 |
| 5 | Щучка дернистая Голдтау Deschampsia cespitosa Goldtau (С3) | шт | 552,00 | 725,00 | 400 200,00 |
| 6 | Кровохлебка тонколистная Альба Sanguisorba tenuifolia Alba (С3) | шт | 179,00 | 777,00 | 139 083,00 |
| 7 | Афлатунский лук (белый) Allium aflatunense (С3) | шт | 865,00 | 404,00 | 349 460,00 |
| 8 | Лилейник весенний желтый Nemero callis lilioasphodelus (С3) | шт | 216,00 | 646,00 | 139 536,00 |
| Итого с НДС | | | | | 1 434 682,00 |

В стоимости не учтена доставка на объект. Самовывоз со склада в Московской области.

Почта для контакта office@nevskysvet.ru

Сайт <https://nevskysvet.ru/>

Руководитель _____





[Контакты \(imperia-sadovoda.ru\)](http://imperia-sadovoda.ru)

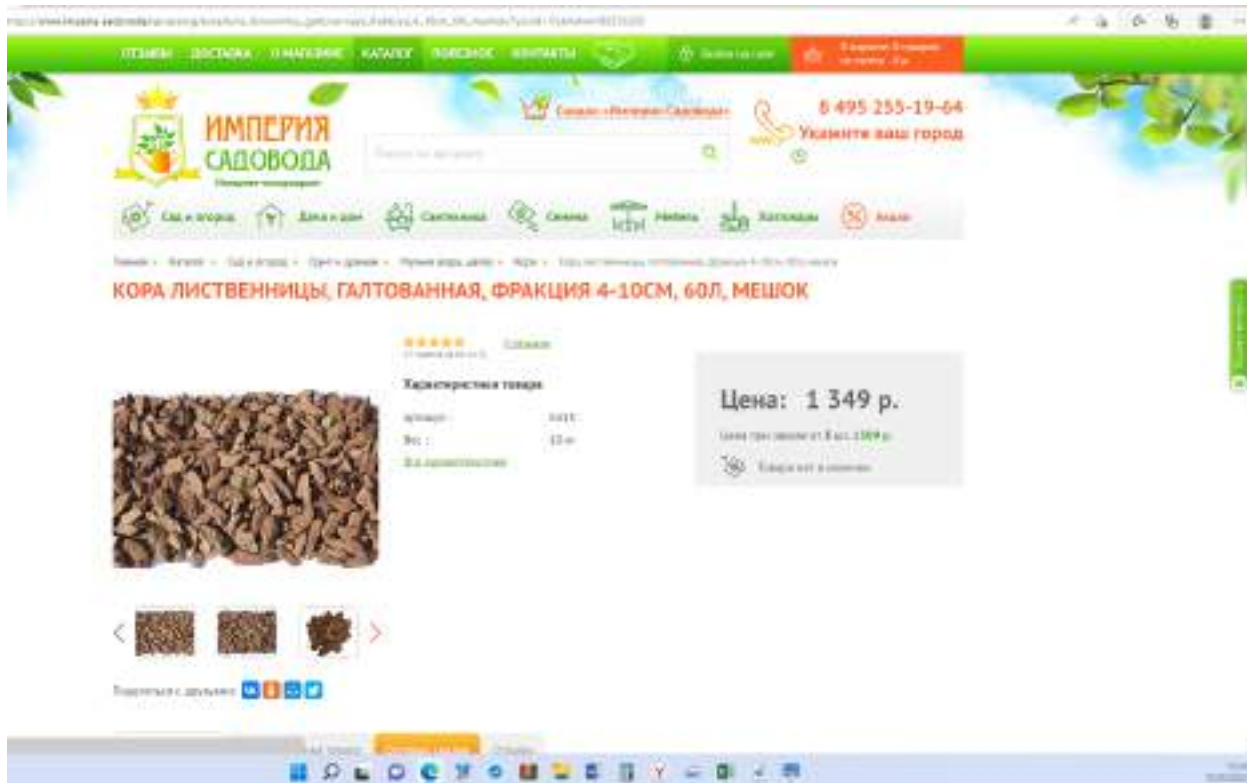

[Кора лиственницы, галтованная, фракция 4-10см, 60л, мешок по цене 1349 руб, купить в Москве – Империя Садовода \(imperia-sadovoda.ru\)](http://imperia-sadovoda.ru)



ООО «СтройГарант» - строительство школ и детских садов
125212, г. Москва, Кронштадтский бульвар, д. 7А, стр1, оф. 303
ИНН 7743178117, КПП 774301001 ОГРН 5167746225609
тел. +7 (495) 137-07-47,

Исх. № б/п от 19.09.2022

КОММЕРЧЕСКОЕ ПРЕДЛОЖЕНИЕ

Изучив направленный Вами запрос, мы предлагаем осуществить поставку материалов на объект: Благоустройство парков в Московской области

| № | Товары (работы, услуги) | Количество | | Цена | Сумма |
|---|--|------------|----|---------------------|----------------------|
| 1 | Газонная смесь Дешампсия (Щучка Дернистая) | 200,00 | кг | 2 500,00 | 500 000,00 |
| 2 | Смесь семян газонных трав: Газон с белым клевером Русская Усадьба 3,5 кг | 560,00 | кг | 1 900,00 | 1 064 000,00 |
| 3 | Кора лиственницы (галтованная, 4-10 см), 60 л | 8 200,00 | шт | 1 400,00 | 11 480 000,00 |
| 4 | Клевер красный (луговой) | 2,00 | кг | 750,00 | 1 500,00 |
| | | | | Итого с НДС: | 13 045 500,00 |

Доставка на объект не учтена данным предложением. Так же, мы готовы рассмотреть участие нашей компании в строительно-монтажных работах по этому объекту. Стоимость строительно-монтажных работ не учтена данным предложением и рассчитывается дополнительно. Срок действия коммерческого предложения 1 месяц.

С уважением,
Генеральный директор
ООО «СтройГарант»

Исп. Даценко С.Н.Тел. +74951370747



 Даценко Н.В.



ОБЩЕСТВО С ОГРАНИЧЕННОЙ ОТВЕТСТВЕННОСТЬЮ
« НЕВСКИЙ СВЕТ »

192102, Россия, г. Санкт-Петербург, пр-кт Волковский, д. 32, литер А, часть пом 4 - 9
ИНН 7816652003 КПП 781601001 Р/счёт 40702810255000000611 К/счёт 30101810500000000653
Банк СЕВЕРО-ЗАПАДНЫЙ БАНК ПАО СБЕРБАНК БИК 044030653 ОГРН 1177847328361

Техническая спецификация и калькуляция цен от 16.09.2022
на поставку материалов для организации
Объект: Благоустройство парков Московской области

| N | Имя товара | Ед. изм | Кол-во | Цена с НДС | Итого с НДС |
|--------------------|--|---------|----------|------------|----------------------|
| 1 | Газонная смесь Дешампсия (Щучка Дернистая) | кг | 200,00 | 2 696,00 | 539 200,00 |
| 2 | Смесь семян газонных трав: Газон с белым клевером Русская Усадьба 3,5 кг | кг | 560,00 | 2 000,00 | 1 120 000,00 |
| 3 | Кора лиственницы (галтованная, 4-10 см), 60 л | шт | 8 200,00 | 1 464,00 | 12 004 800,00 |
| 4 | Клевер краснуй (луговой) | кг | 2,00 | 784,00 | 1 568,00 |
| Итого с НДС | | | | | 13 665 568,00 |

В стоимости не учтена доставка на объект. Самовывоз со склада в Московской области.
Почта для контакта office@nevskysvet.ru
Сайт <https://nevskysvet.ru/>

Руководитель _____





<https://mulcha.pf/kontakty-i-dostavka/>

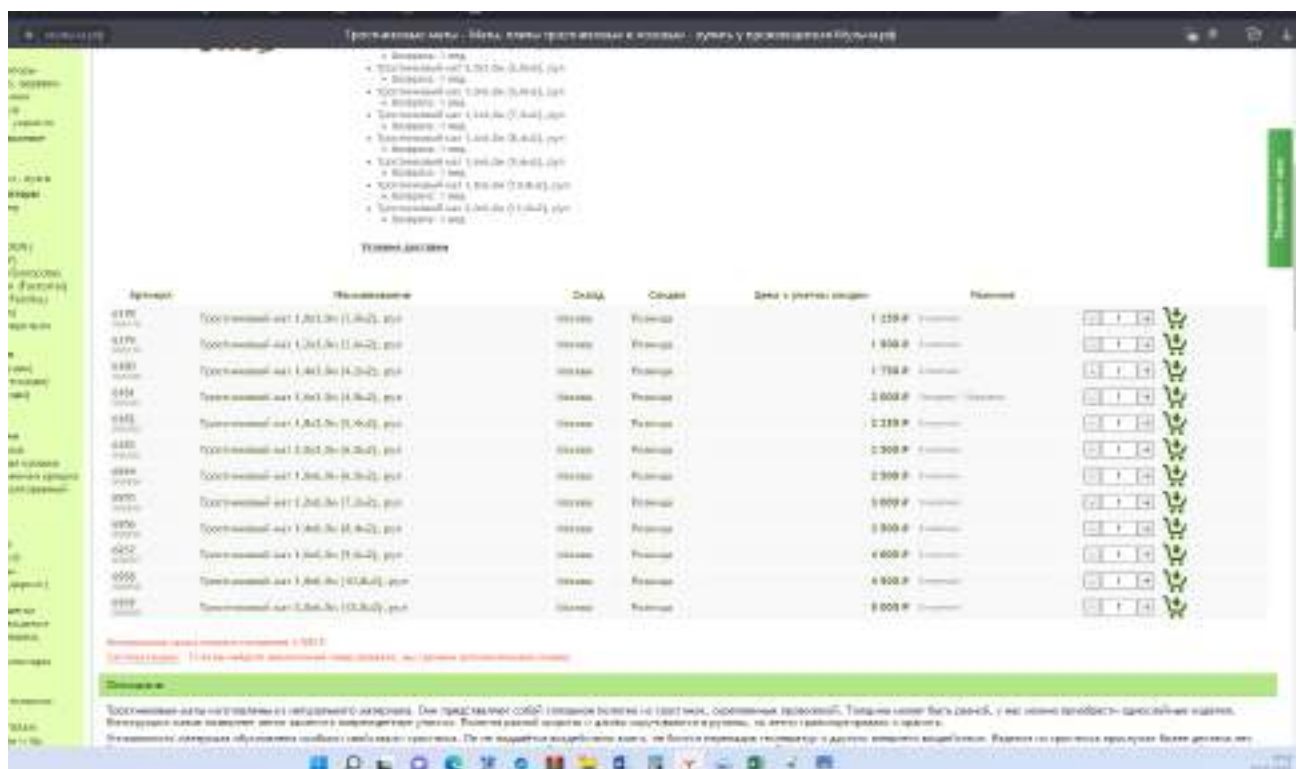

[Тростниковые маты - Маты, плиты тростниковые и лозовые - купить у производителя Мульча.рф \(xn--80avc2av3a.xn--p1ai\)](https://mulcha.pf/kontakty-i-dostavka/)



[Контакты \(imperia-sadovoda.ru\)](http://imperia-sadovoda.ru)

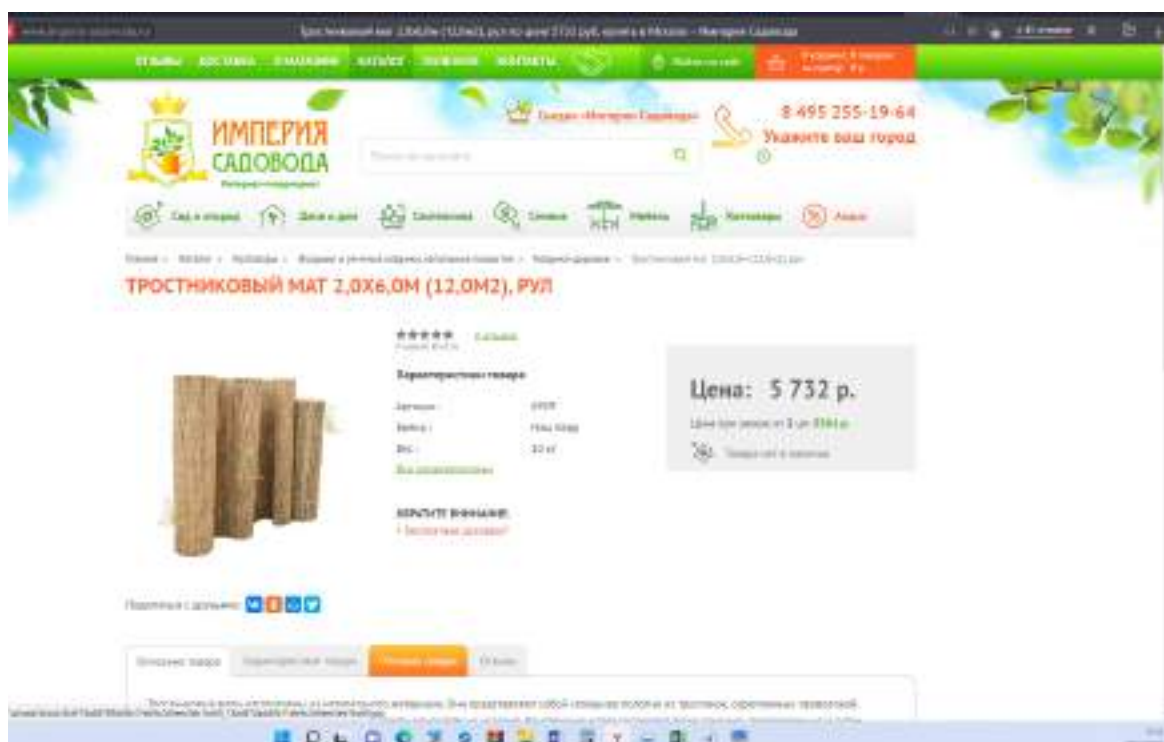

[Тростниковый мат 2,0x6,0м \(12,0м2\), рул по цене 5742 руб, купить в Москве – Империя Садовода \(imperia-sadovoda.ru\)](http://imperia-sadovoda.ru)

Наименование объекта:

**Выполнение работ по разработке проектной-сметной и рабочей документации
для объекта: «Парк культуры и отдыха "Наташинский парк": г. Люберцы, ул. Митрофанова, ул. Шевлякова»**

Утвержден Заказчиком:

(наименование организации, должность, ФИО, подпись, печать)

« ____ » _____ 20__ г.

Конъюнктурный анализ.Наружное энергоснабжение.(ЛСР-07-03-01)

| № пп | 2 | 3 | 4 | 5 | 6 | 7 | 8 | 9 | 10 | 11 | 12 | 13 | 14 | 15 |
|------|-----------------------------------|----|----------|--------|--------|----------|------|----|---------------------|-----------|------------|---|---|----|
| | | | | | | | | | | | | | | |
| 1 | Муфта концевая 4ПКВНтпБ-1-16/25 | шт | 3 890,65 | 97,27 | 66,79 | 3 406,27 | 2022 | 11 | ООО «ТД «Скала» | 772101001 | 7721508330 | https://www.skala.ru/products/mufta | Стахановская ул., 8, Москва | 2 |
| | Муфта концевая 4ПКВНтпБ-1-16/25 | шт | 4 770,00 | 119,25 | 81,89 | 4 176,14 | 2022 | 11 | ООО "Электросистем" | 695001001 | 7704844420 | https://rs24.ru/product/1713389 | Сергиев Посад г, Пионерская ул, 6 А516/А517 | 2 |
| | Муфта концевая 4ПКВНтпБ-1-16/25 | шт | 5 250,00 | 131,25 | 90,13 | 4 596,38 | 2022 | 11 | ООО «СтройГарант» | 774301001 | 7743178117 | http://stgrt.ru/ | Москва, Кронштадтский бульвар, д. 7А | 2 |
| 2 | Муфта концевая 4ПКВНтпБ-1-35/50 | шт | 4 086,68 | 102,17 | 70,15 | 3 577,89 | 2022 | 11 | ООО «ТД «Скала» | 772101001 | 7721508330 | https://www.skala.ru/products/mufta | Стахановская ул., 8, Москва | 2 |
| | Муфта концевая 4ПКВНтпБ-1-35/50 | шт | 5 010,60 | 125,27 | 86,02 | 4 386,79 | 2022 | 11 | ООО "Электросистем" | 695001001 | 7704844420 | https://rs24.ru/product/2261106 | Сергиев Посад г, Пионерская ул, 6 А516/А517 | 2 |
| | Муфта концевая 4ПКВНтпБ-1-35/50 | шт | 5 800,00 | 145,00 | 99,57 | 5 077,90 | 2022 | 11 | ООО «СтройГарант» | 774301001 | 7743178117 | http://stgrt.ru/ | Москва, Кронштадтский бульвар, д. 7А | 2 |
| 3 | Муфта концевая 4ПКВНтпБ-1-70/120 | шт | 4 825,60 | 120,64 | 82,84 | 4 224,81 | 2022 | 11 | ООО «ТД «Скала» | 772101001 | 7721508330 | https://www.skala.ru/products/mufta | Стахановская ул., 8, Москва | 2 |
| | Муфта концевая 4ПКВНтпБ-1-70/120 | шт | 5 916,60 | 147,92 | 101,57 | 5 179,99 | 2022 | 11 | ООО "Электросистем" | 695001001 | 7704844420 | https://rs24.ru/product/466692 | Сергиев Посад г, Пионерская ул, 6 А516/А517 | 2 |
| | Муфта концевая 4ПКВНтпБ-1-70/120 | шт | 6 250,00 | 156,25 | 107,29 | 5 471,87 | 2022 | 11 | ООО «СтройГарант» | 774301001 | 7743178117 | http://stgrt.ru/ | Москва, Кронштадтский бульвар, д. 7А | 2 |
| 4 | Муфта концевая 4ПКВНтпБ-1-150/240 | шт | 5 986,76 | 149,67 | 102,77 | 5 241,41 | 2022 | 11 | ООО «ТД «Скала» | 772101001 | 7721508330 | https://www.skala.ru/products/mufta | Стахановская ул., 8, Москва | 2 |
| | Муфта концевая 4ПКВНтпБ-1-150/240 | шт | 7 339,80 | 183,50 | 126,00 | 6 426,00 | 2022 | 11 | ООО "Электросистем" | 695001001 | 7704844420 | https://rs24.ru/product/2151846 | Сергиев Посад г, Пионерская ул, 6 А516/А517 | 2 |
| | Муфта концевая 4ПКВНтпБ-1-150/240 | шт | 7 900,00 | 197,50 | 135,62 | 6 916,45 | 2022 | 11 | ООО «СтройГарант» | 774301001 | 7743178117 | http://stgrt.ru/ | Москва, Кронштадтский бульвар, д. 7А | 2 |

| 1 | 2 | 3 | 4 | 5 | 6 | 7 | 8 | 9 | 10 | 11 | 12 | 13 | 14 | 15 |
|----|--|--------|------------|----------|----------|-----------|------|----|---------------------------------|-----------|--------------|---|---|----|
| 5 | Электросчетчик Меркурий 234 ART-01PR 5-60А 230/400В многотарифный RS-485 ЖКИ | шт | 10 896,00 | 272,40 | 112,23 | 9 464,63 | 2022 | 11 | АО «МОСЭНЕРГОСБЫТ» | 997450001 | 7736520080 | https://market.mosenergosbyt.ru/catalog/ | г. Москва, Каширское шоссе 110 корпус 4, каб. № 2 | 2 |
| | Счетчик Меркурий 234 ART-03 PR | шт | 10 797,00 | 269,93 | 111,21 | 9 378,64 | 2022 | 11 | ООО ЭМС МАРКЕТ | 772301001 | 9723122078 | https://ems-market.ru/catalog/ucetna | МО, п. Совхоза им. Ленина, 25 км МКАД, владение 4 | 2 |
| | Электронный счетчик электроэнергии 3*230/400 В, 5(10) А. Меркурий-234 ART-03 P | шт | 12 000,00 | 300,00 | 123,60 | 10 423,60 | 2022 | 11 | ООО «СтройГарант» | 774301001 | 7743178117 | http://stgrt.ru/ | Москва, Кронштадтский бульвар, д. 7А | 2 |
| 6 | Кабель АВБШв 4x16.0 1кВ | м | 189,38 | 4,73 | 3,25 | 165,80 | 2022 | 11 | ООО "ТД "ЭЛЕКТРОТЕХМОНТАЖ" | 784201001 | 7804526950 | https://www.etm.ru/cat/nn/7581038 | МО,г.Пункт выдачи "ЭЛЕКТРОТЕХМОНТАЖ" | 2 |
| | Кабель АВБШв 4x16.0 1кВ | м | 190,66 | 4,77 | 3,27 | 166,92 | 2022 | 11 | ООО "ПРОМО" | 502701001 | 5027285715 | https://svetelektro.net/cable-wire/bp-0 | г. Москва, 18-й километр МКАД, Склад 38 метров | 2 |
| | Кабель АВБШв 4x16.0 1кВ | м | 205,00 | 5,12 | 3,52 | 179,47 | 2022 | 11 | ООО «СтройГарант» | 774301001 | 7743178117 | http://stgrt.ru/ | Москва, Кронштадтский бульвар, д. 7А | 2 |
| 7 | Кабель АВБШв 4x25.0 1кВ | м | 282,17 | 7,05 | 4,84 | 247,03 | 2022 | 4 | ООО "ТД "ЭЛЕКТРОТЕХМОНТАЖ" | 784201001 | 7804526950 | https://www.etm.ru/cat/nn/392806 | МО,г.Пункт выдачи "ЭЛЕКТРОТЕХМОНТАЖ" | 2 |
| | Кабель АВБШв 4x25.0 1кВ | м | 299,00 | 7,48 | 5,13 | 261,78 | 2022 | 4 | ООО "ЭЛЕКТРО" | 213001001 | 2130140429 | https://kabelvsem.ru/item/3067-avbbsl | г. Чебоксары, ул. Богдана Хмельницкого д.7 | 2 |
| | Кабель АВБШв 4x25.0 1кВ | м | 320,00 | 8,00 | 5,49 | 280,16 | 2022 | 6 | ООО «СтройГарант» | 774301001 | 7743178117 | http://stgrt.ru/ | Москва, Кронштадтский бульвар, д. 7А | 2 |
| 8 | Кабель АВБШв 4x35.0 1кВ | м | 322,94 | 8,07 | 5,54 | 282,73 | 2022 | 6 | ООО "ТД "ЭЛЕКТРОТЕХМОНТАЖ" | 784201001 | 7804526950 | https://www.etm.ru/cat/nn/2354301 | МО,г.Пункт выдачи "ЭЛЕКТРОТЕХМОНТАЖ" | 2 |
| | Кабель АВБШв 4x35.0 1кВ | м | 303,46 | 7,59 | 5,21 | 265,68 | 2022 | 6 | ООО "ПРОМО" | 502701001 | 5027285715 | https://svetelektro.net/cable-wire/512 | г. Москва, 18-й километр МКАД, Склад 38 метров | 2 |
| | Кабель АВБШв 4x35.0 1кВ | м | 380,00 | 9,50 | 6,52 | 332,69 | 2022 | 6 | ООО «СтройГарант» | 774301001 | 7743178117 | http://stgrt.ru/ | Москва, Кронштадтский бульвар, д. 7А | 2 |
| 9 | Кабель АВБШв 4x50.0 1кВ | м | 420,48 | 10,51 | 7,22 | 368,13 | 2022 | 6 | ООО "ТД "ЭЛЕКТРОТЕХМОНТАЖ" | 784201001 | 7804526950 | https://www.etm.ru/cat/nn/2354301 | МО,г.Пункт выдачи "ЭЛЕКТРОТЕХМОНТАЖ" | 2 |
| | Кабель АВБШв 4x50.0 1кВ | м | 420,00 | 10,50 | 7,21 | 367,71 | 2022 | 6 | ИП Шишкин Александр Анатольевич | | 165117948654 | https://aladdin-electro.ru/shop/goods | Нижнекамск., пр. Строителей, 41 | 2 |
| | Кабель АВБШв 4x50.0 1кВ | м | 450,00 | 11,25 | 7,73 | 393,98 | 2022 | 6 | ООО «СтройГарант» | 774301001 | 7743178117 | http://stgrt.ru/ | Москва, Кронштадтский бульвар, д. 7А | 2 |
| 10 | Полоса 40x4 оцинк. (уп.38м) DKC NC2444 | м | 404,40 | 10,11 | 6,94 | 354,05 | 2022 | 10 | ООО "Электросистем" | 695001001 | 7704844420 | https://rs24.ru/product/34555 | Сергиев Посад г, Пионерская ул, 6 А516/А517 | 2 |
| | Полоса 40x4 мм, оцинкованная (уп. 38 м) DKC NC2444 | м | 405,24 | 10,13 | 6,96 | 354,79 | 2022 | 10 | ООО «ВсеИнструменты.ру» | 997750001 | 7722753969 | https://www.vseinstrumenti.ru/electri | г. Домодедово, п. Госплемзавода Константиново, Обьездное шоссе, с. 2А | 2 |
| | Полоса 40x4 оцинк. (уп.38м) DKC NC2444 | м | 460,53 | 11,51 | 7,91 | 403,19 | 2022 | 11 | ООО «СтройГарант» | 774301001 | 7743178117 | http://stgrt.ru/ | Москва, Кронштадтский бульвар, д. 7А | 2 |
| 11 | Комплект заземления верт. d16 дл.3м (2x1.5м) DKC NE1104 | шт | 6 709,20 | 167,73 | 115,17 | 5 873,90 | 2022 | 10 | ООО "Электросистем" | 695001001 | 7704844420 | https://rs24.ru/product/61025 | Сергиев Посад г, Пионерская ул, 6 А516/А517 | 2 |
| | Комплект вертикального заземлителя DKC, 3 м, D16 мм NE1104 | шт | 7 989,00 | 199,73 | 137,14 | 6 994,37 | 2022 | 10 | ООО «ВсеИнструменты.ру» | 997750001 | 7722753969 | https://www.vseinstrumenti.ru/electri | г. Домодедово, п. Госплемзавода Константиново, Обьездное шоссе, с. 2А | 2 |
| | Комплект заземления верт. d16 дл.3м (2x1.5м) DKC NE1104 | шт | 8 900,00 | 222,50 | 152,78 | 7 791,95 | 2022 | 11 | ООО «СтройГарант» | 774301001 | 7743178117 | http://stgrt.ru/ | Москва, Кронштадтский бульвар, д. 7А | 2 |
| 12 | ВРУ-1. Распределительный низковольтный щит.1800x600x450 мм. | компл. | 100 407,25 | 2 510,18 | 1 034,19 | 87 217,08 | 2022 | 11 | ООО "ЭЛЕКТРОРЕШЕНИЯ" | 771501001 | 7721403552 | https://ekfgroup.com/ | «Технопарк Отрадное», г. Москва, ул. Отрадная, 2Б, строение 9 | 1 |
| | ВРУ-1. Распределительный низковольтный щит.1800x600x450 мм. | компл. | 106 100,00 | 2 652,50 | 1 092,83 | 92 162,00 | 2022 | 11 | ООО «СтройГарант» | 774301001 | 7743178117 | http://stgrt.ru/ | Москва, Кронштадтский бульвар, д. 7А | 1 |
| | ВРУ-1. Распределительный низковольтный щит.1800x600x450 мм. | компл. | 109 775,00 | 2 744,38 | 1 130,68 | 95 354,23 | 2022 | 11 | ООО «Невский свет» | 781601001 | 7816652003 | https://nevskysvet.ru/ | Склад в московской области.Самовывоз | 1 |
| 13 | ВРУ-2. Распределительный низковольтный щит.1800x600x450 мм. | компл. | 102 336,68 | 2 558,42 | 1 054,07 | 88 893,06 | 2022 | 11 | ООО "ЭЛЕКТРОРЕШЕНИЯ" | 771501001 | 7721403552 | https://ekfgroup.com/ | «Технопарк Отрадное», г. Москва, ул. Отрадная, 2Б, строение 9 | 1 |
| | ВРУ-2. Распределительный низковольтный щит.1800x600x450 мм. | компл. | 108 100,00 | 2 702,50 | 1 113,43 | 93 899,26 | 2022 | 11 | ООО «СтройГарант» | 774301001 | 7743178117 | http://stgrt.ru/ | Москва, Кронштадтский бульвар, д. 7А | 1 |
| | ВРУ-2. Распределительный низковольтный щит.1800x600x450 мм. | компл. | 112 547,00 | 2 813,68 | 1 159,23 | 97 762,08 | 2022 | 11 | ООО «Невский свет» | 781601001 | 7816652003 | https://nevskysvet.ru/ | Склад в московской области.Самовывоз | 1 |

| 1 | 2 | 3 | 4 | 5 | 6 | 7 | 8 | 9 | 10 | 11 | 12 | 13 | 14 | 15 |
|----|---|--------|------------|----------|----------|------------|------|----|----------------------|-----------|------------|---|---|----|
| | ВРУ-3. Распределительный низковольтный щит.1800х600х450 мм. | компл. | 115 236,61 | 2 880,92 | 1 186,94 | 100 098,37 | 2022 | 11 | ООО "ЭЛЕКТРОРЕШЕНИЯ" | 771501001 | 7721403552 | https://ekfgroup.com/ | «Технопарк Отрадное», г. Москва, ул. Отрадная, 2Б, строение 9 | 1 |
| 14 | ВРУ-3. Распределительный низковольтный щит.1800х600х450 мм. | компл. | 121 700,00 | 3 042,50 | 1 253,51 | 105 712,68 | 2022 | 11 | ООО «СтройГарант» | 774301001 | 7743178117 | http://stgrt.ru/ | Москва, Кронштадтский бульвар, д. 7А | 1 |
| | ВРУ-3. Распределительный низковольтный щит.1800х600х450 мм. | компл. | 125 915,00 | 3 147,88 | 1 296,92 | 109 373,97 | 2022 | 11 | ООО «Невский свет» | 781601001 | 7816652003 | https://nevskysvet.ru/ | Склад в московской области.Самовывоз | 1 |
| | ВРЩ.Распределительный низковольтный щит.250х300х155 мм | компл. | 3 823,61 | 95,59 | 39,38 | 3 321,31 | 2022 | 11 | ООО "ЭЛЕКТРОРЕШЕНИЯ" | 771501001 | 7721403552 | https://ekfgroup.com/ | «Технопарк Отрадное», г. Москва, ул. Отрадная, 2Б, строение 9 | 1 |
| 15 | ВРЩ.Распределительный низковольтный щит.250х300х155 мм | компл. | 4 000,00 | 100,00 | 41,20 | 3 474,53 | 2022 | 11 | ООО «СтройГарант» | 774301001 | 7743178117 | http://stgrt.ru/ | Москва, Кронштадтский бульвар, д. 7А | 1 |
| | ВРЩ.Распределительный низковольтный щит.250х300х155 мм | компл. | 4 165,00 | 104,12 | 42,90 | 3 617,85 | 2022 | 11 | ООО «Невский свет» | 781601001 | 7816652003 | https://nevskysvet.ru/ | Склад в московской области.Самовывоз | 1 |

Составил: _____
(должность, подпись (инициалы, фамилия))

Проверил: _____
(должность, подпись (инициалы, фамилия))

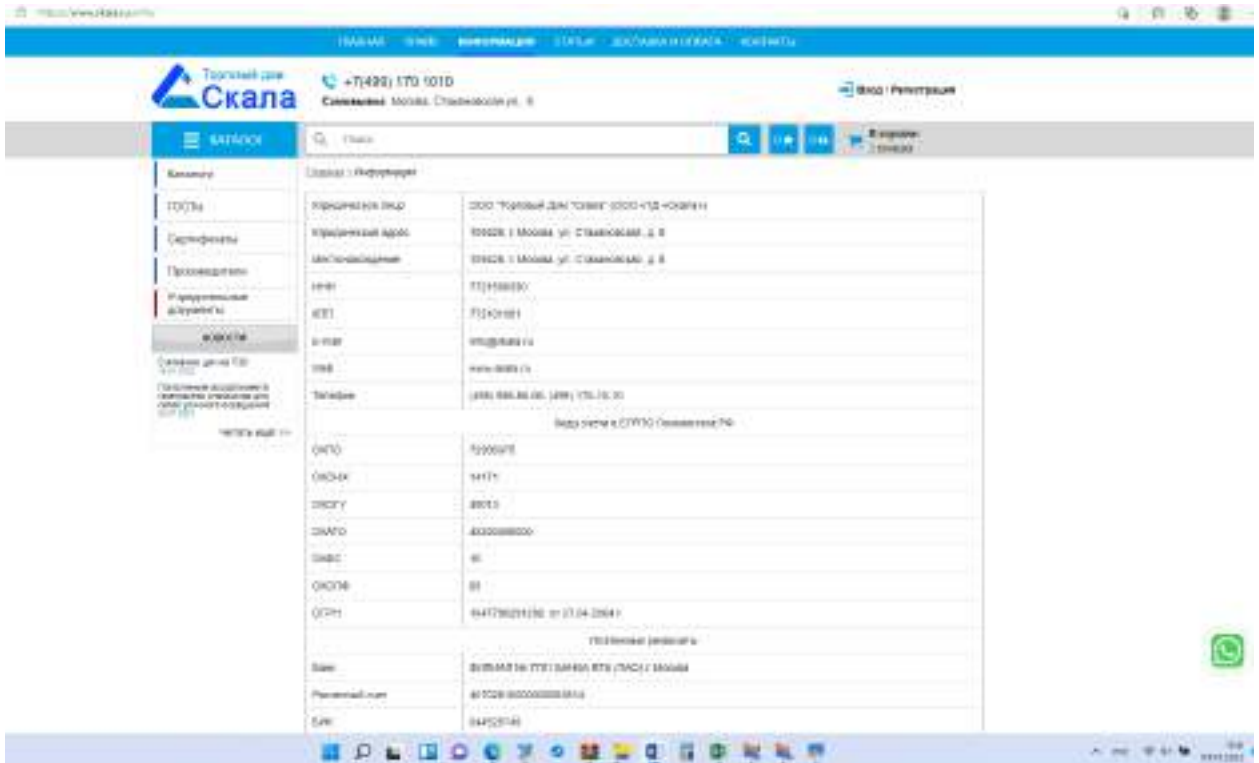

[Учредительные документы \(skala.ru\)](http://skala.ru)

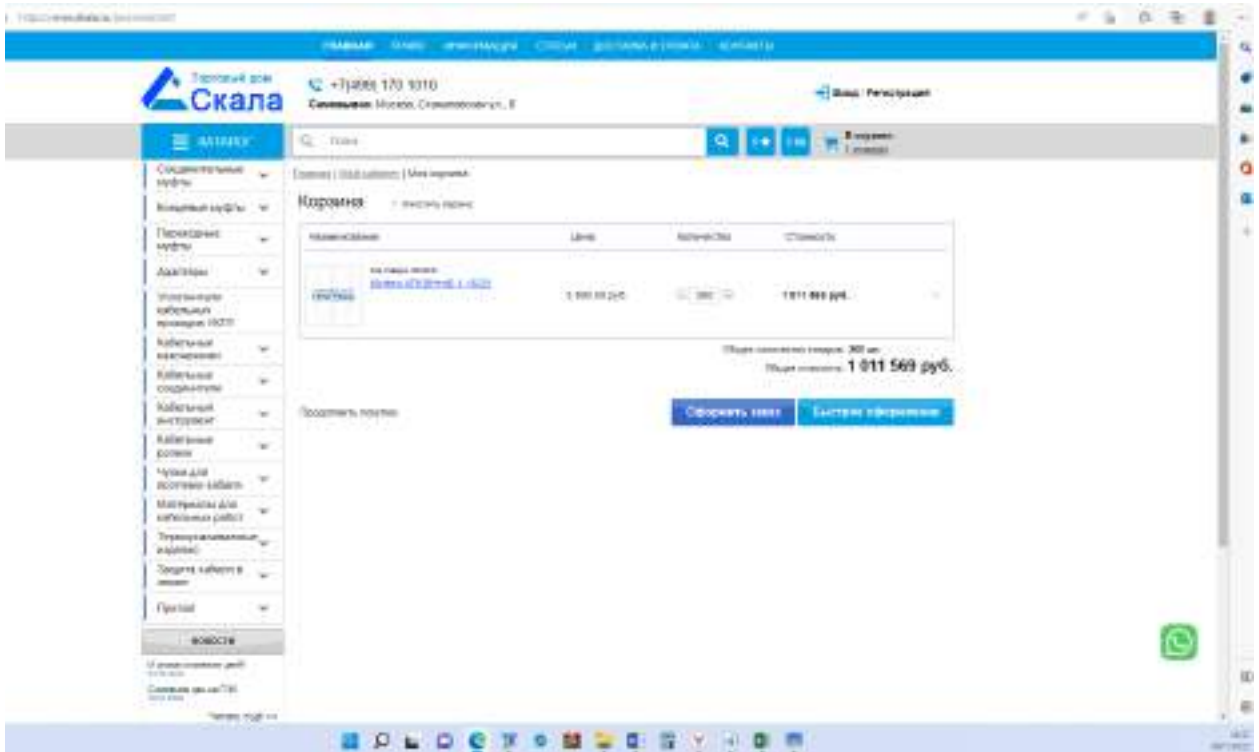

https://www.skala.ru/products/mufta_4pkvntpb_1_16_25/

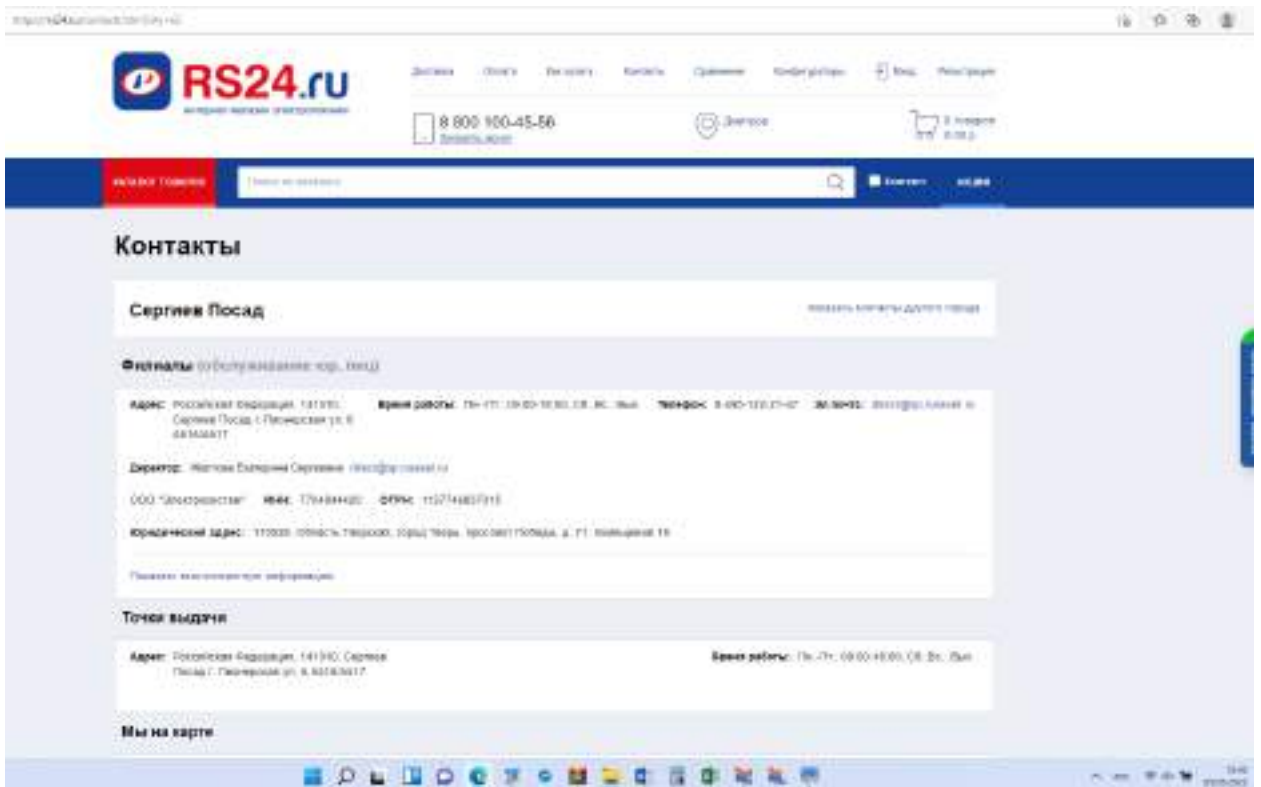

[Контакты компании Русский Свет | Сергиев Посад \(rs24.ru\)](https://rs24.ru/contacts/sergiev-posad/)

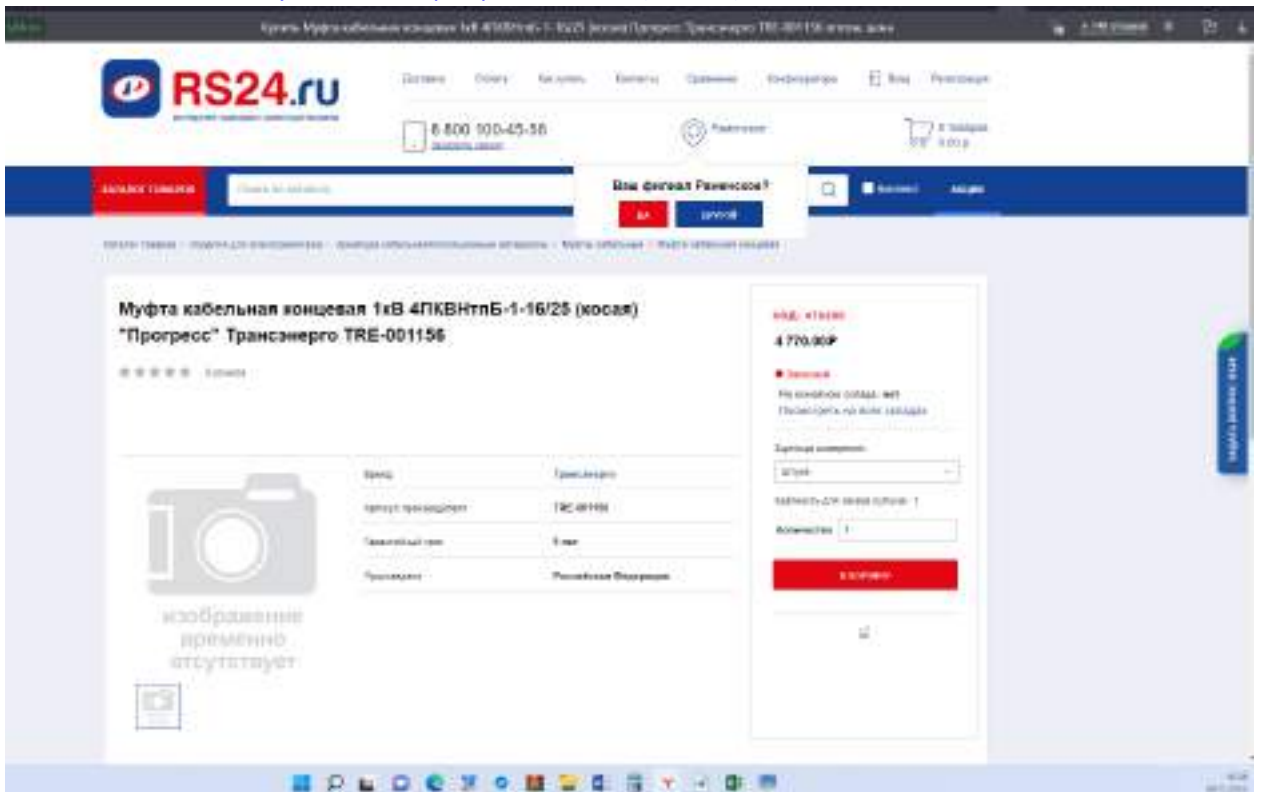

<https://rs24.ru/product/1713389>

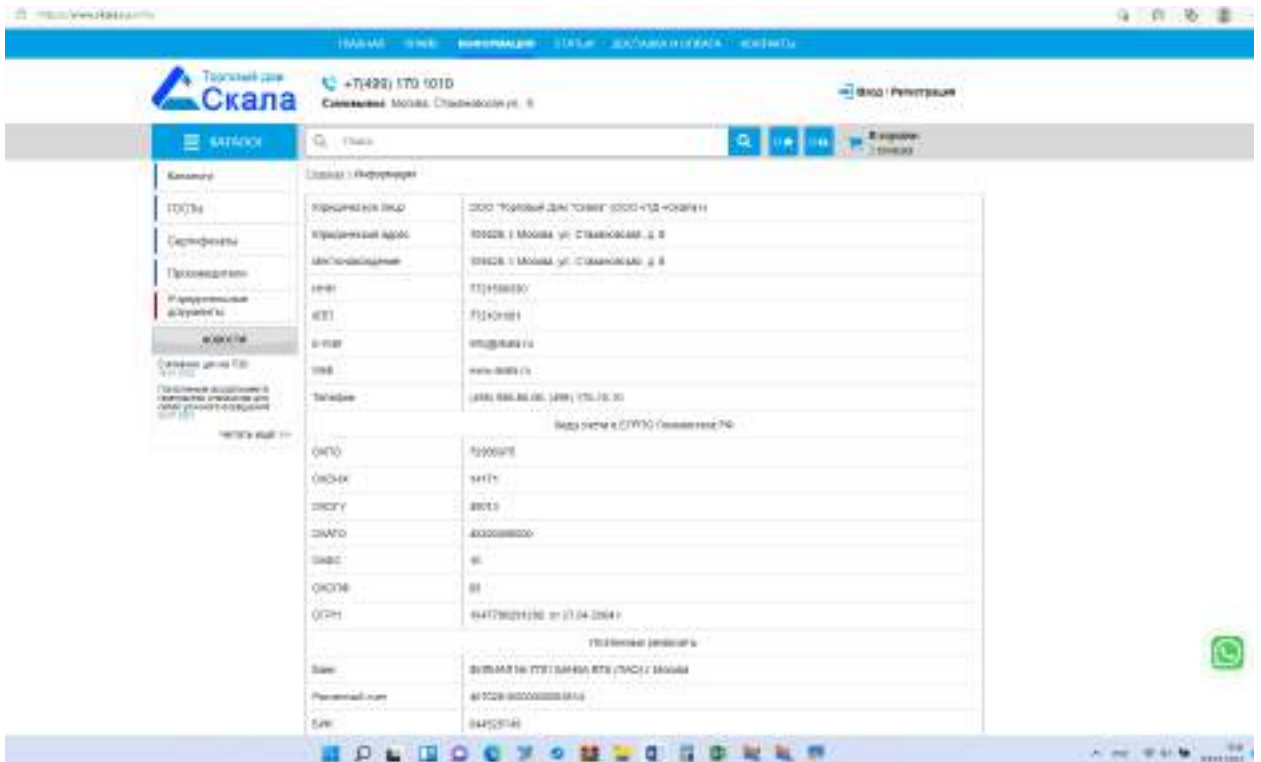

[Учредительные документы \(skala.ru\)](http://skala.ru)

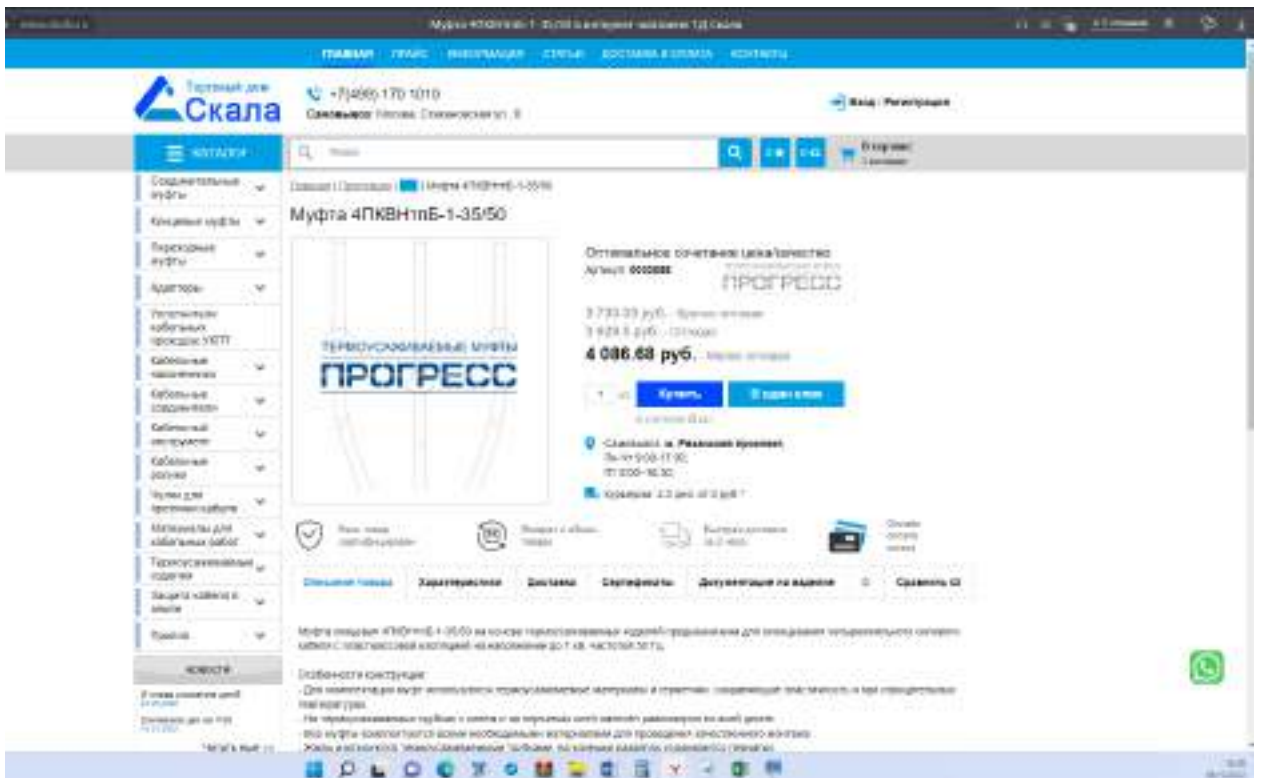

[Муфта 4ПКВНтБ-1-35/50 в интернет-магазине ТД Скала \(skala.ru\) Контакты компании Русский Свет | Сергиев Посад \(rs24.ru\)](http://skala.ru)

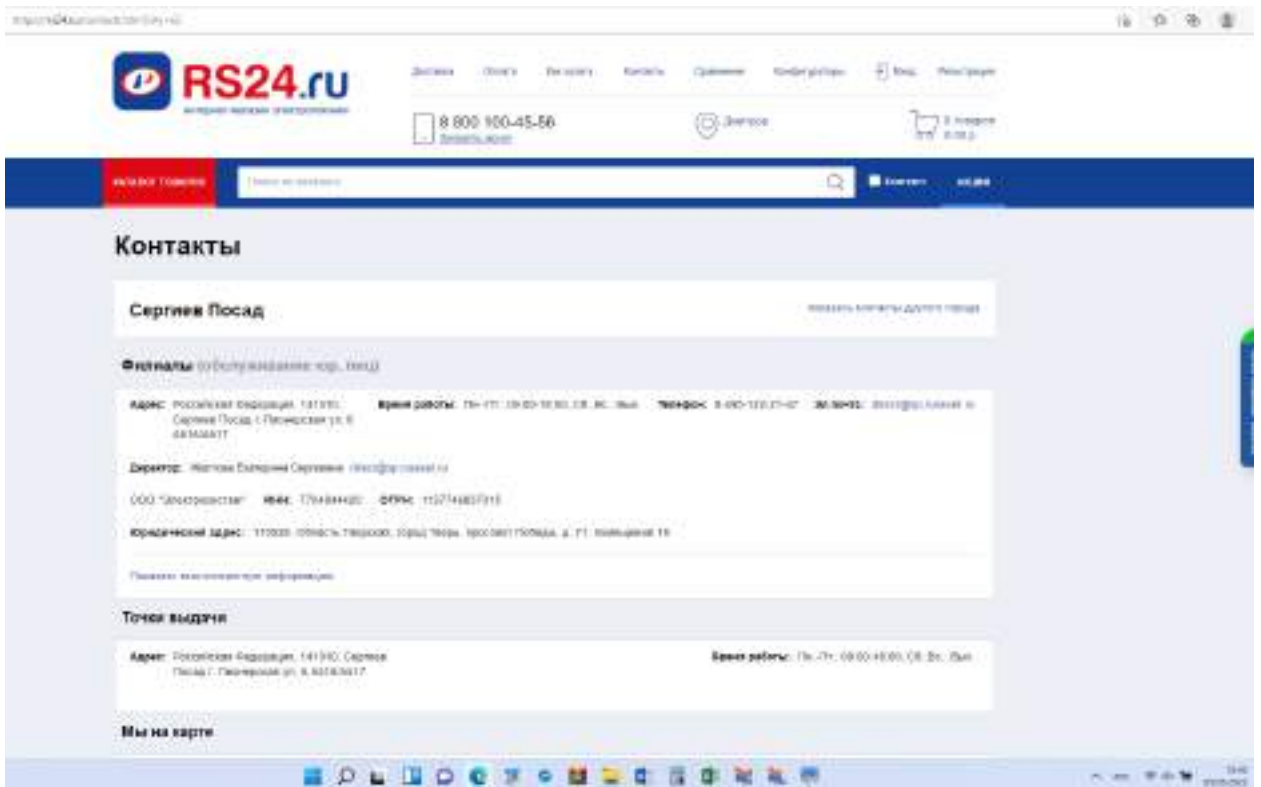

[Контакты компании Русский Свет | Сергиев Посад \(rs24.ru\)](https://rs24.ru/contacts/sergiev-posad/)

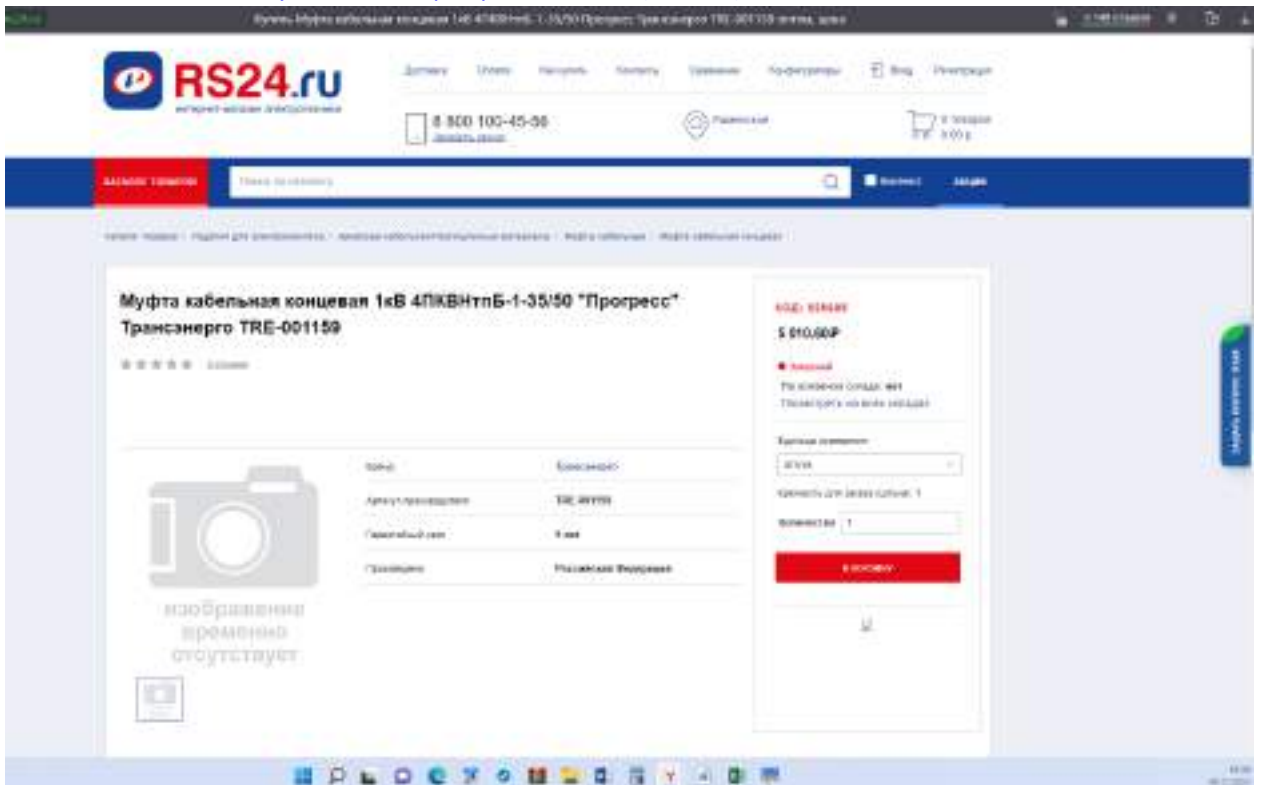

<https://rs24.ru/product/2261106>

Торговый дом Скала
+7(495) 170 1010
Специализация: Москва, Стромынский ул., 9

Вход / Регистрация

КАТАЛОГ

Муфта 4ПКВНтБ-1-70/120

| | |
|--------------------------|--|
| Классификация | Муфта 4ПКВНтБ-1-70/120 |
| ГОСТы | ГОСТ 10431-78 |
| Сертификаты | Сертификат соответствия № 00000000000000000000 |
| Производители | ПРОГРЕСС |
| Идентификационные данные | 4ПКВНтБ-1-70/120 |
| Материал | Сталь |
| Цвет | Синий |
| Длина | 120 мм |
| Диаметр | 70 мм |
| Вес | 0,12 кг |
| Упаковка | По 10 шт. в коробе |
| Срок службы | 10 лет |
| Средняя стоимость | 4 825,60 руб. |
| Срок поставки | 3-5 рабочих дней |

Муфта 4ПКВНтБ-1-70/120

Описание: Муфта 4ПКВНтБ-1-70/120 - это изделие предназначено для соединения кабельных жил с помощью сварки. Изготавливается из высококачественной стали.

Свойства: Высокая прочность, устойчивость к коррозии, длительный срок службы.

Применение: Для использования в кабельных линиях, системах передачи энергии и информации.

Упаковка: По 10 шт. в коробе.

Средняя стоимость: 4 825,60 руб.

Срок поставки: 3-5 рабочих дней.

Учредительные документы (skala.ru)

Торговый дом Скала
+7(495) 170 1010
Специализация: Москва, Стромынский ул., 9

Вход / Регистрация

КАТАЛОГ

Муфта 4ПКВНтБ-1-70/120

Описание: Муфта 4ПКВНтБ-1-70/120 - это изделие предназначено для соединения кабельных жил с помощью сварки. Изготавливается из высококачественной стали.

Свойства: Высокая прочность, устойчивость к коррозии, длительный срок службы.

Применение: Для использования в кабельных линиях, системах передачи энергии и информации.

Упаковка: По 10 шт. в коробе.

Средняя стоимость: 4 825,60 руб.

Срок поставки: 3-5 рабочих дней.

Муфта 4ПКВНтБ-1-70/120

Описание: Муфта 4ПКВНтБ-1-70/120 - это изделие предназначено для соединения кабельных жил с помощью сварки. Изготавливается из высококачественной стали.

Свойства: Высокая прочность, устойчивость к коррозии, длительный срок службы.

Применение: Для использования в кабельных линиях, системах передачи энергии и информации.

Упаковка: По 10 шт. в коробе.

Средняя стоимость: 4 825,60 руб.

Срок поставки: 3-5 рабочих дней.

Муфта 4ПКВНтБ-1-70/120 в интернет-магазине ТД Скала (skala.ru)

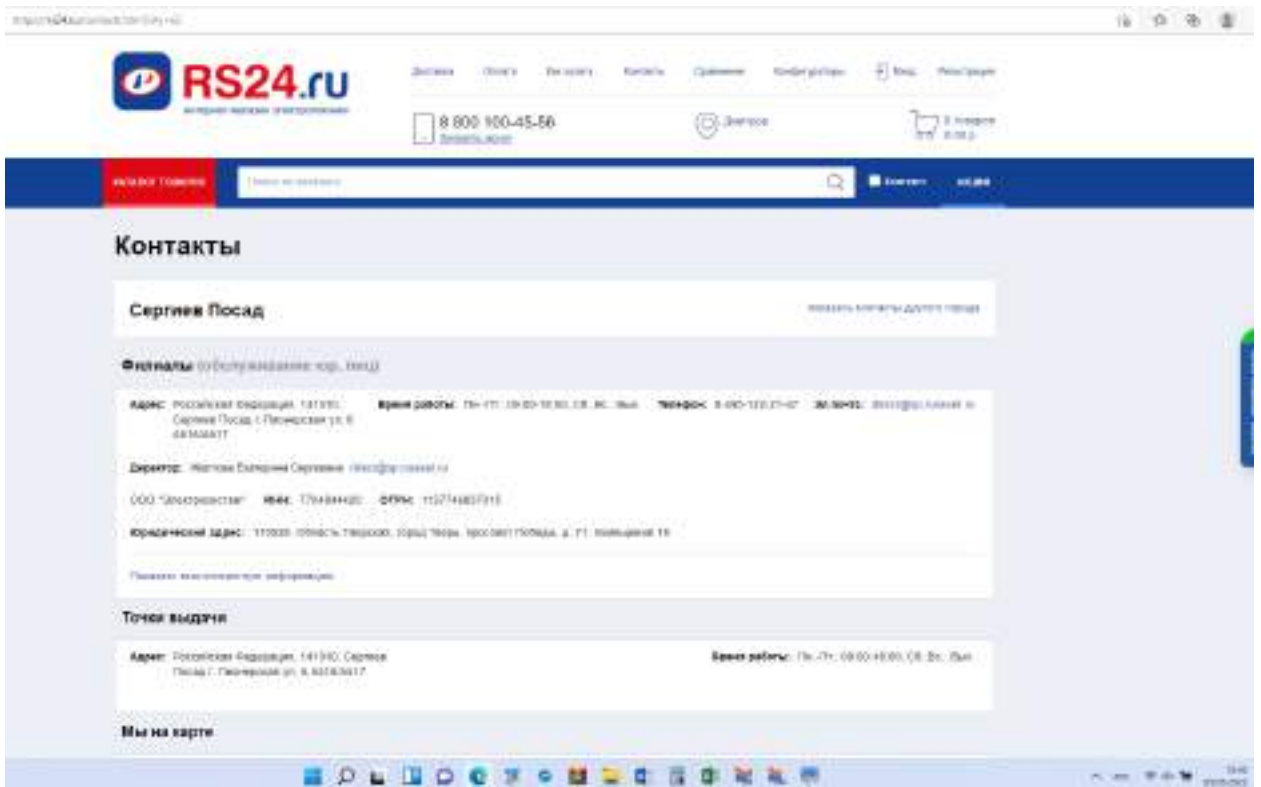

[Контакты компании Русский Свет | Сергиев Посад \(rs24.ru\)](https://rs24.ru)

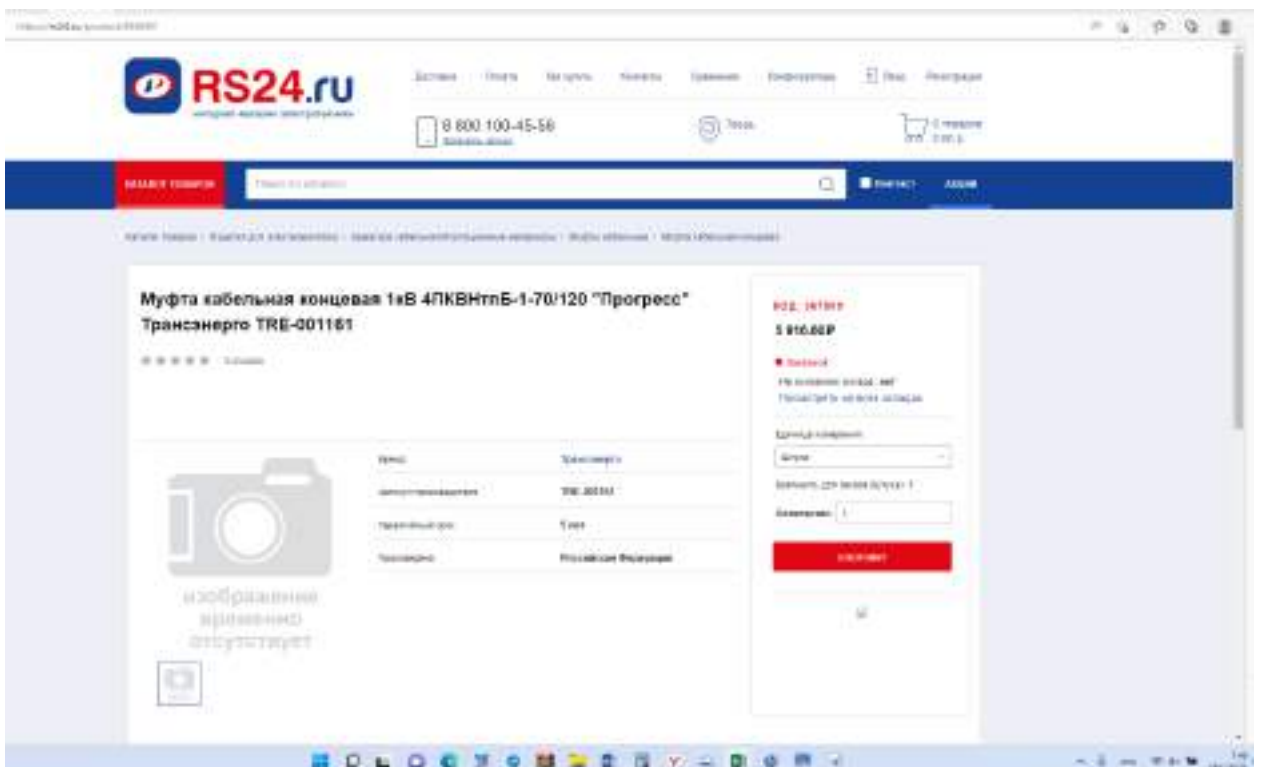

[Купить Муфта кабельная концевая 1кВ 4ПКВНтпБ-1-70/120 Прогресс Трансэнерго TRE-001161 оптом, цена \(rs24.ru\)](https://rs24.ru)

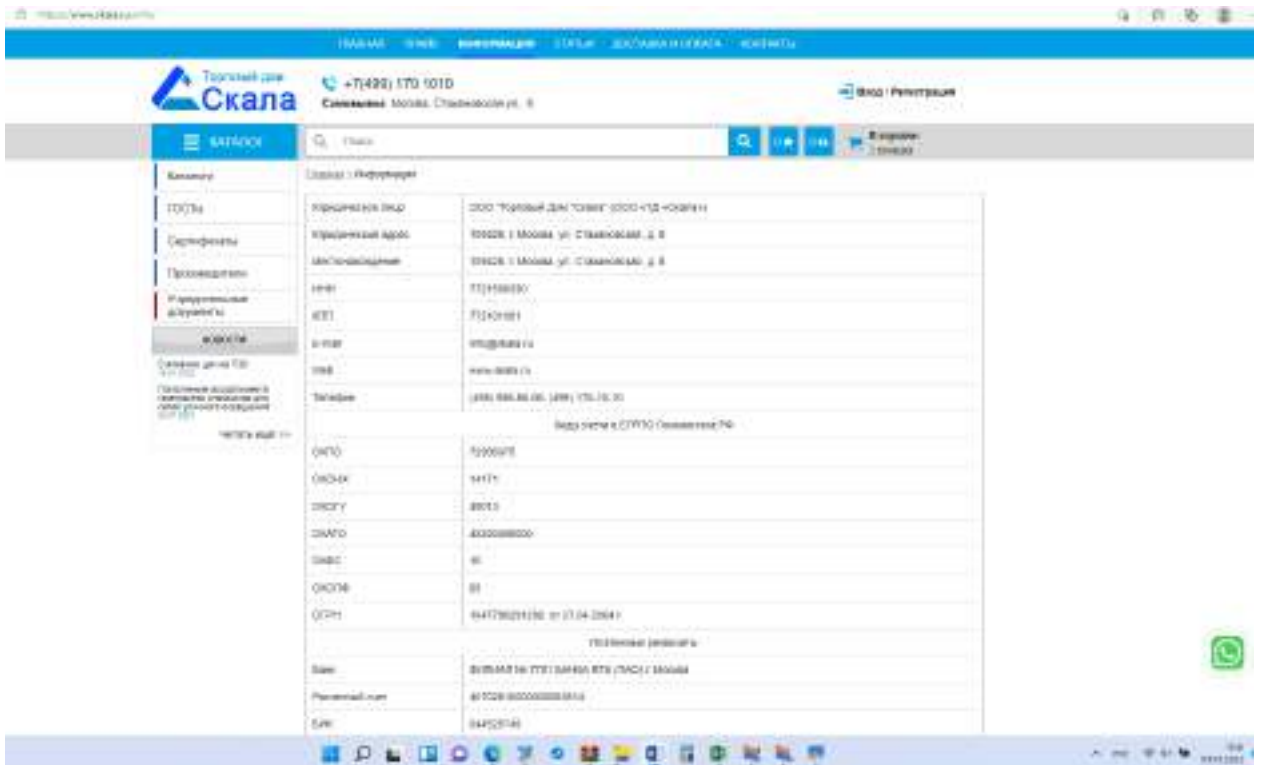

[Учредительные документы \(skala.ru\)](http://www.skala.ru)

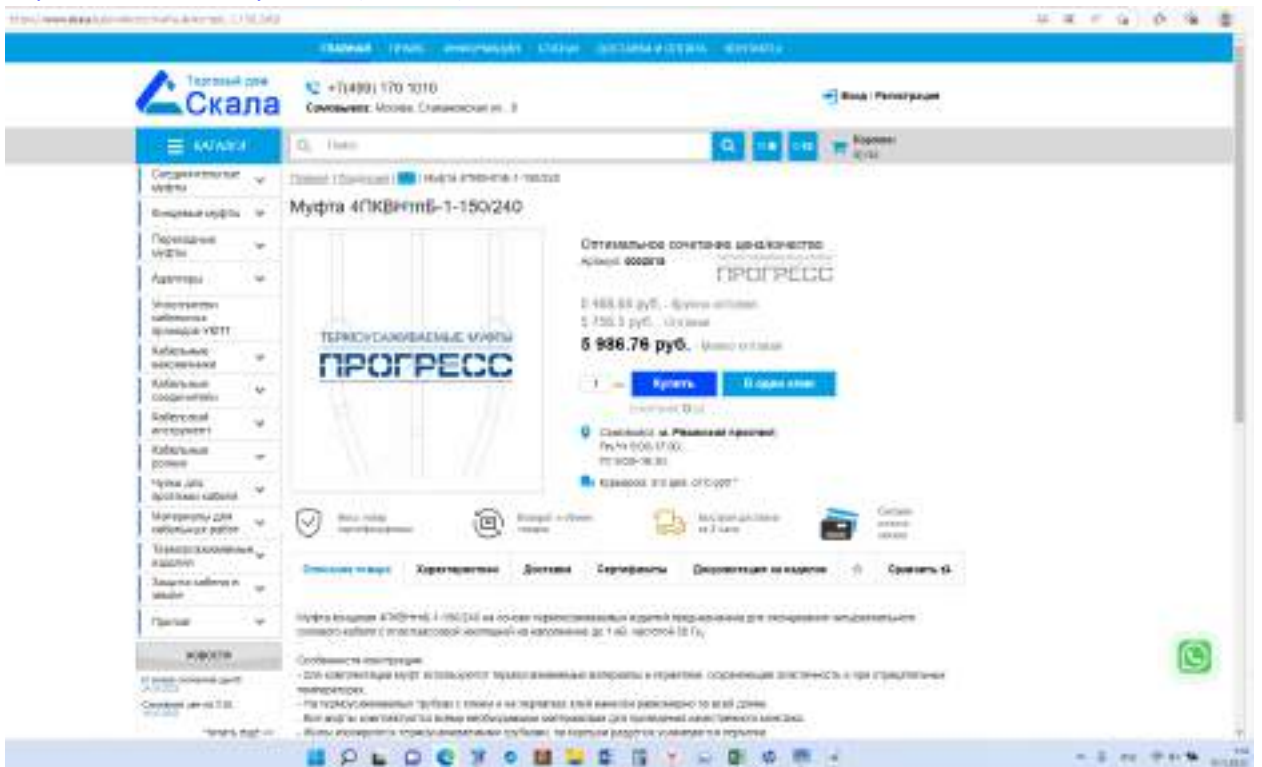

[Муфта 4ПКВНтБ-1-150/240 в интернет-магазине ТД Скала \(skala.ru\)](http://www.skala.ru)

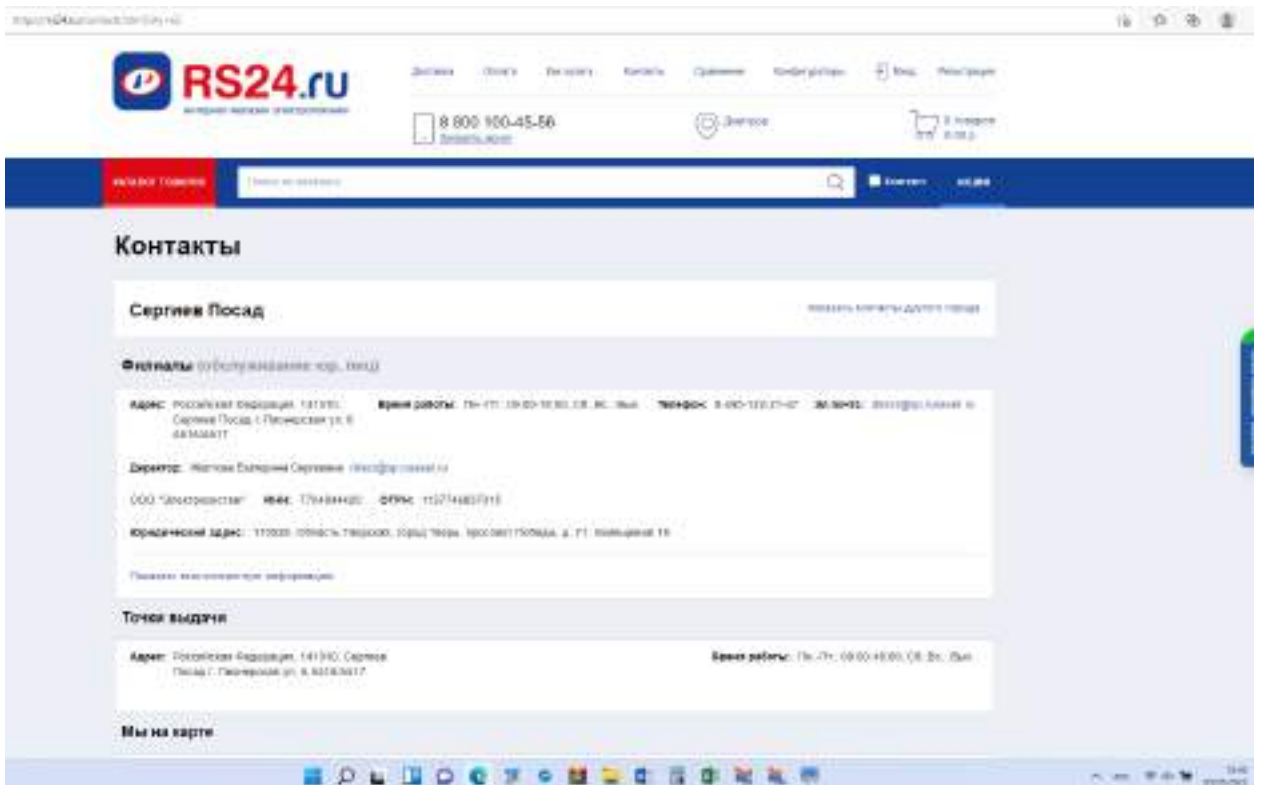

[Контакты компании Русский Свет | Сергиев Посад \(rs24.ru\)](#)

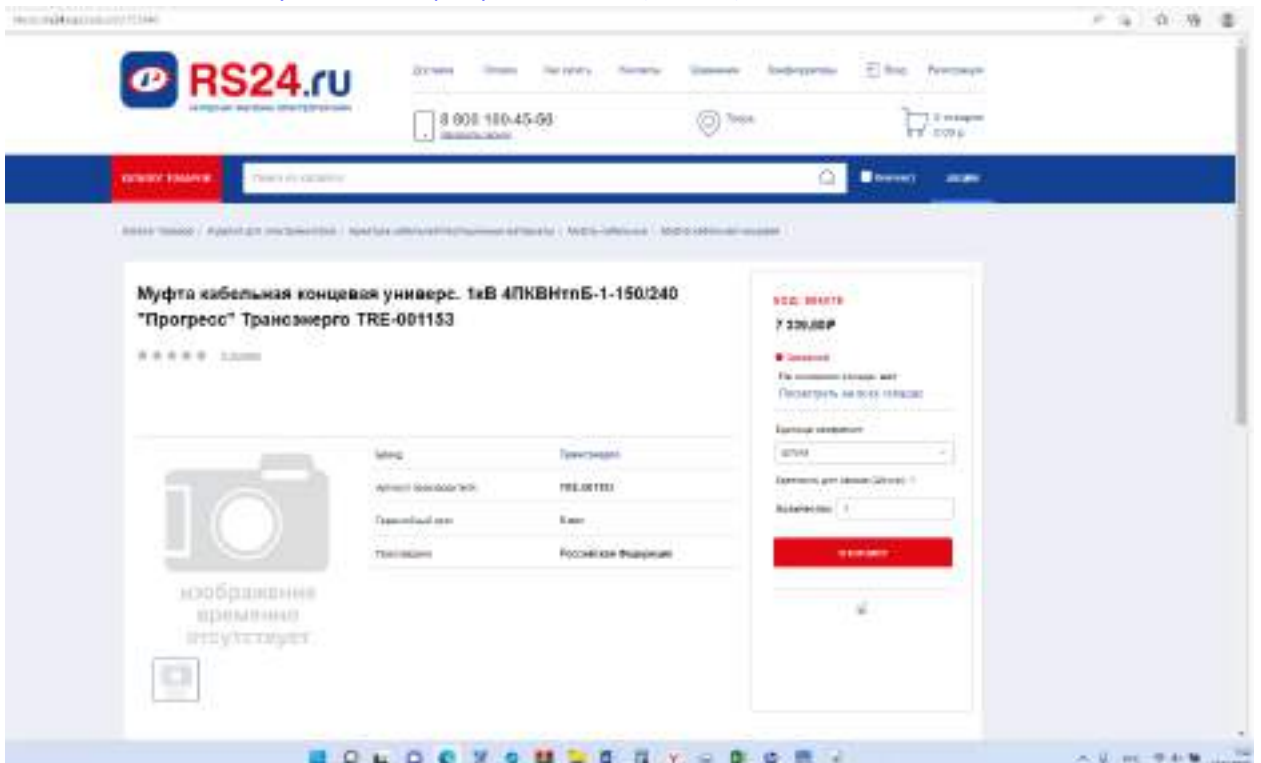

[Купить Муфта кабельная концевая универс. 1кВ 4ПКВНтпБ-1-150/240 Прогресс Трансэнерго TRE-001153 оптом, цена \(rs24.ru\)](#)

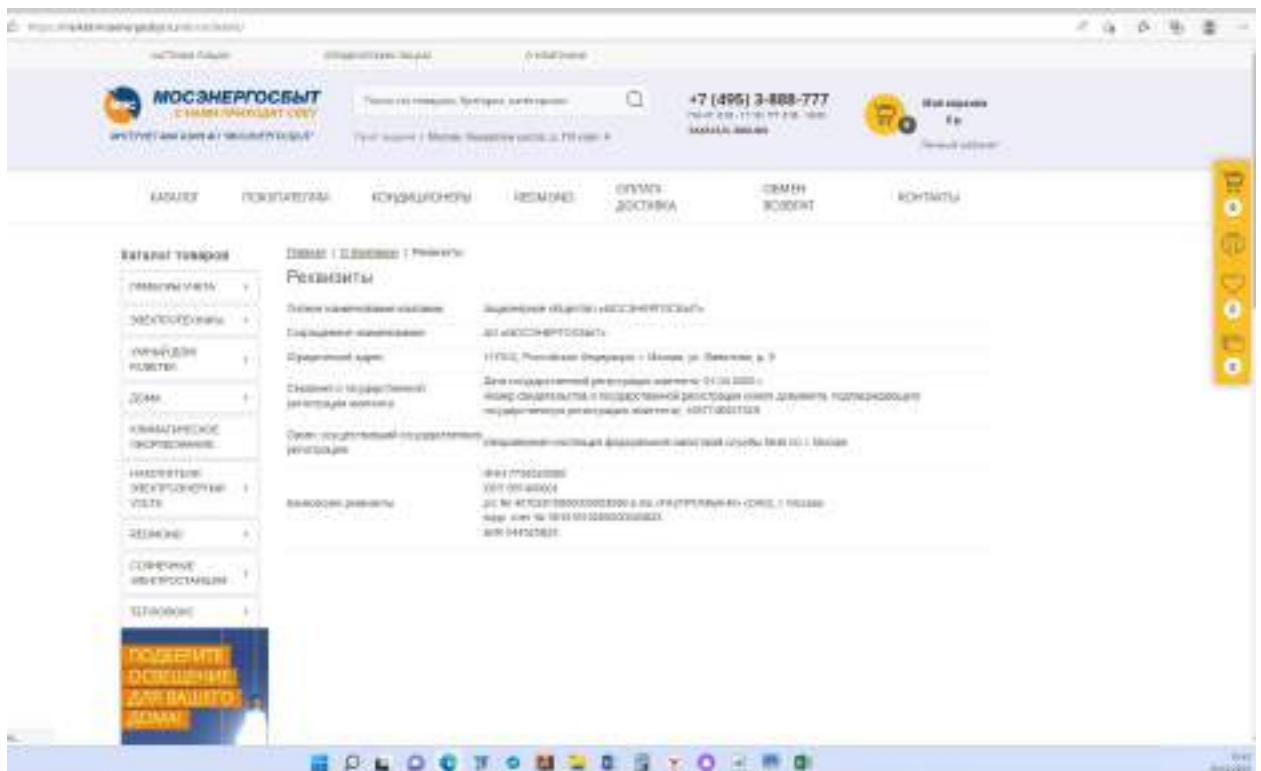

[Информация о реквизитах организации АО Мосэнергосбыт \(mosenergosbyt.ru\)](https://mosenergosbyt.ru)

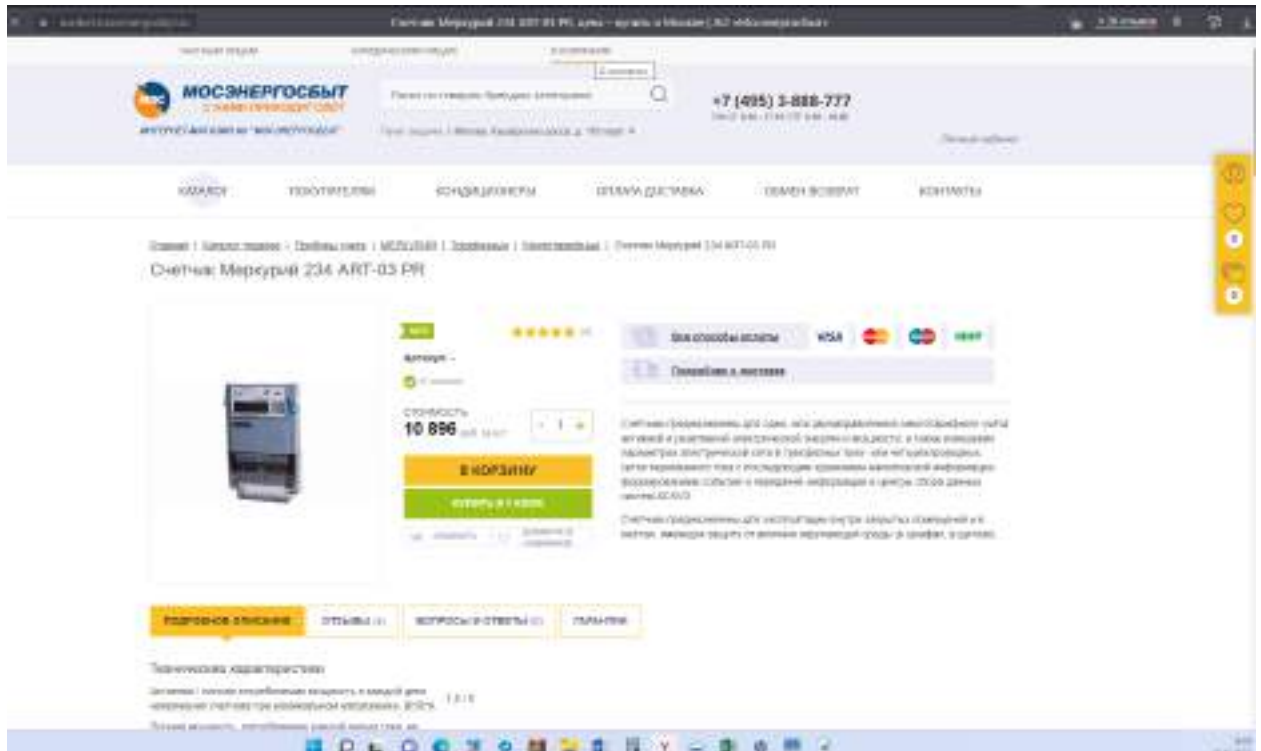

[Счетчик Меркурий 234 ART-03 PR, цена – купить в Москве | АО «Мосэнергосбыт» \(mosenergosbyt.ru\)](https://mosenergosbyt.ru)

Среди наших партнеров только производители, качество товаров которых проверено временем. У нас вы можете приобрести изделия ведущих мировых производителей, как Legrand, Devi, HENGL, ABB, Ceram, Bichro, REGANT, PROCONNECT, Конорс, Точек, Самобель, MINTY P3E и другие. Полный ассортимент представлен в каталоге, размещенном на нашем сайте.

Доставка и сервис:
Мы создали объединенную сеть специализированных складов по всей России, благодаря чему мы гарантируем наиболее полную комплектацию заказов.

Профессиональный подход к работе и партнерские связи позволяют нам устанавливать на электротовары, расположенные на складах, максимально низкие цены. Кроме того, для постоянных клиентов мы разработали гибкую систему скидок. Сотрудничество с нами выгодно всегда!

Мы работаем исключительно с теми известными производителями, как MINTY Schneider Electric, Legrand, ABB, Aug, Fenox, Softi, Dvivi, Eto, Anlight, Potylovo, Pshiro, Ozeon, Pashina, Nute, Вазар, TDM, Wago, KDK, K345, KBT, Маршрут, а также мы являемся официальным дистрибутором брендов PEKANT, NEON-NIGHT, EKP.

Наши контакты
 Электронная почта: ems@ems-market.ru
 Электронная почта: ems@ems-market.ru
 Электронная почта: ems@ems-market.ru
 Электронная почта: ems@ems-market.ru

ОБЩЕСТВО С ОГРАНИЧЕННОЙ ОТВЕТСТВЕННОСТЬЮ "ЭМС-МАРКЕТ"
 ИНН: 5072123078
 ОГРН: 772301001
 ОГРН: 121770052844

Адрес: 109387, г. Москва, ул. Лебедянская, д.42 офис 340
 Адрес склада: Московская область, Звениковский район, сельское поселение Сокольское им. Павлова, поселок Сокольское им. Павлова, 35 км МКАД, владение 4, строение 2
 д/л: 40702 810 938800180058
 к/с: 30191010408000002021
 БИК: 044025225

Есть вопросы?
 Оставьте заявку и менеджер EMS свяжется с вами
 8-800-444-70-77
 8-800-444-70-77
 8-800-444-70-77
 8-800-444-70-77
 8-800-444-70-77
 8-800-444-70-77
 8-800-444-70-77

Сделать заказ

О компании ЭМС-Маркет (ems-market.ru)

Главная | О нас | Доставка | Контакты | Новости | Бренды | Как купить

EMS-маркет 8-800-444-70-77 ems@ems-market.ru [Помощь клиентам](#)

Счетчик Меркурий 234 ART-03 PR

Бренд: Меркурий

18 797 руб./шт

[В корзину](#)

[Купить в 1 клик](#)

[Уведомления](#)

Характеристики

| Характеристика | Значение |
|------------------------------|--------------------------------|
| Назначение-подключение | Настольный |
| Тип установки | 888 |
| Материал корпуса | термопластиковый/металлическая |
| Класс точности | 0,5 |
| Алгоритм защиты от перегрева | С1, С2 |
| Материал корпуса | 4 |
| Высота в мм | 1 |

Будьте в курсе
 1232

Счетчик Меркурий 234 ART-03 PR — купить в Москве | ЭМС МАРКЕТ (ems-market.ru)



ООО «ГД «Электротехмонтаж»
Юр. адрес: переулок Фуражный,
дом 3, литер К, помещение 14Н, 15Н,
комната 18,
Санкт-Петербург, 191015
Офис: Москва и Моск. область,
МО, г. Коломна, мкр. Коровый,
д. 37, 2 этаж **Тел.:** 8-800-775-1771

р/сч 40702810890330001303
К/сч 30101810900000000790
ПАО «Банк «Санкт-Петербург»
ОГРН 1147847063638
ИНН 7804526950
БИК 044030790 **КПП** 784201001
etm@etm.ru www.etm.ru

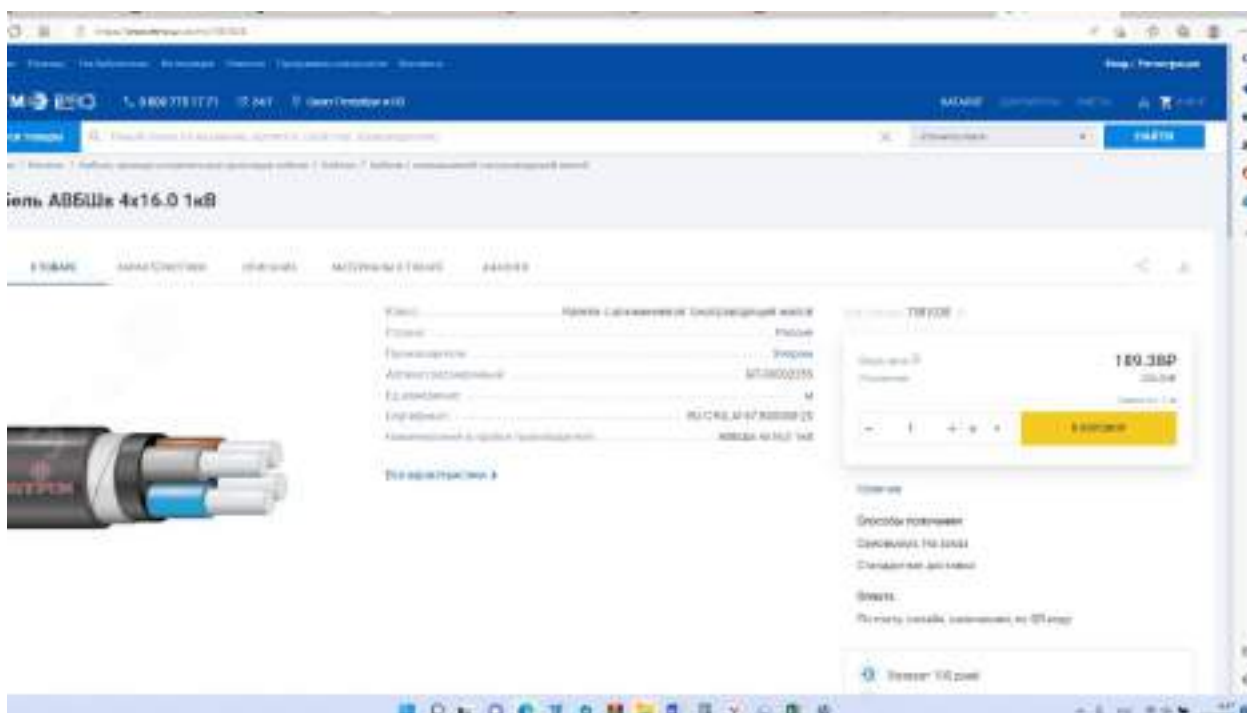

[Купить Кабель АВБШв 4x16.0 1кВ | Интернет-магазин ЭТМ iPRO \(etm.ru\)](https://etm.ru)

svet.energo.ru

ПЛАВИ
ПЛАТИ
ПРОИЗ

ИНФОРМАЦИЯ
ДОСТАВКА И УСТАНОВКА
О КОМПАНИИ
КОНТАКТЫ

+7 (495) 645-60-34
8 (800) 77-698-76
Москва, район Тушино, с/п.д. 16

100% online от 1000+

ГРУППИРОВКА

Наши реквизиты:

ООО "ТРОММ"
ИНН 50/0780713, ОГРН - 50/0780713000000
ОКПО 44000043, ОГОН 500000004348
ИНН 50/078071307130000000
ИНН 50/0002255, ОГРН 50/0002255000000000
Юридический адрес: Москва
Юридический адрес: 140000, Московская область, город Дзержинский, Александровский проезд, дом 1, помещение 201
Фактический адрес: Тушино - Москва, 4-й километр МКАД, СЗМД, 16 корпус
Тел.: +7 (495) 645-60-34
E-mail: info@svetelektro.net
Сайт: svetelektro.net
Режим работы: Пн-Пн с 9.00 до 18.00, Сб, Вс - выходные

ООО "СветЭлектро"
ИНН 77/0800049, ОГРН - 77/08000490000000
ИНН 77/0812070, ОГРН 77/08120700000000
ИНН 77/0812070000000000
Юридический адрес: Москва
Юридический адрес: 140000, Московская область, город Дзержинский, Александровский проезд, дом 1, помещение 201
Фактический адрес: Тушино - Москва, 4-й километр МКАД, СЗМД, 16 корпус
Тел.: +7 (495) 645-60-34
E-mail: info@svetelektro.net
Сайт: svetelektro.net
Режим работы: Пн-Пн с 9.00 до 18.00, Сб, Вс - выходные
Юридический адрес: 140000, Московская область, город Дзержинский, Александровский проезд, дом 1, помещение 201
Фактический адрес: Тушино - Москва, 4-й километр МКАД, СЗМД, 16 корпус

Контакты колл-центра:
8 (800) 77-698-76

Общественным транспортом:
станция метро **Тушино**, выход в сторону **Тушино**, до остановки **Тушино**, отсюда до остановки **Тушино** по маршруту **Т10**

19.03.2019

[Контакты \(svetelektro.net\)](http://svetelektro.net)

svetelektro.net

ИНФОРМАЦИЯ
ДОСТАВКА И УСТАНОВКА
О КОМПАНИИ
КОНТАКТЫ

svetelektro.net
интернет магазин электротоваров

Режим работы:
Пн-Пн 09:00 - 19:00

E-mail:
info@svetelektro.net

+7 (495) 645-60-34
8 (800) 77-698-76

ГРУППИРОВКА

Тушино в Тушино и Тушино в 140000 км.ч.м.

Кабель силовой АВБШв 4x16 1кВ БП-00002255 Элпром

Описание: БП-00002255, Производство: Элпром, Страна: Украина, Категория: Кабели и провода

100% ОТЧЕТЛИВЫЙ ПРОИЗВОДИТЕЛЬ

190.66 руб / м

ВКП
Сбер
Яндекс

Итого: БП-00002255
Страна: Украина
Сфера: Россия

Характеристика:
Кабель АВБШв
Сечение кабеля, кв.мм: 16
Напряжение, кВ: 10
Вид материала: ПВХ
Страна: Украина

19.03.2019

[Кабель силовой АВБШв 4x16 1кВ БП-00002255 Элпром купить в Москве оптом и в розницу, низкие цены, с доставкой по России в СветЭлектро \(svetelektro.net\)](http://svetelektro.net)



ООО «ГД «Электротехмонтаж»
Юр. адрес: переулок Фурмановый,
дом 3, литер К, помещение 14Н, 15Н,
комната 18,
Санкт-Петербург, 191015
Офис: Москва и Моск. область,
МО, г. Котельники, мкрн. Ковровый,
д. 37, 2 этаж **Тел.:** 8-800-775-1771

р/сч 40702810890330001303
К/сч 30101810900000000790
ПАО «Банк «Санкт-Петербург»
ОГРН 1147847063638
ИНН 7804526950
БИК 044030790 **КПП** 784201001
etm@etm.ru www.etm.ru

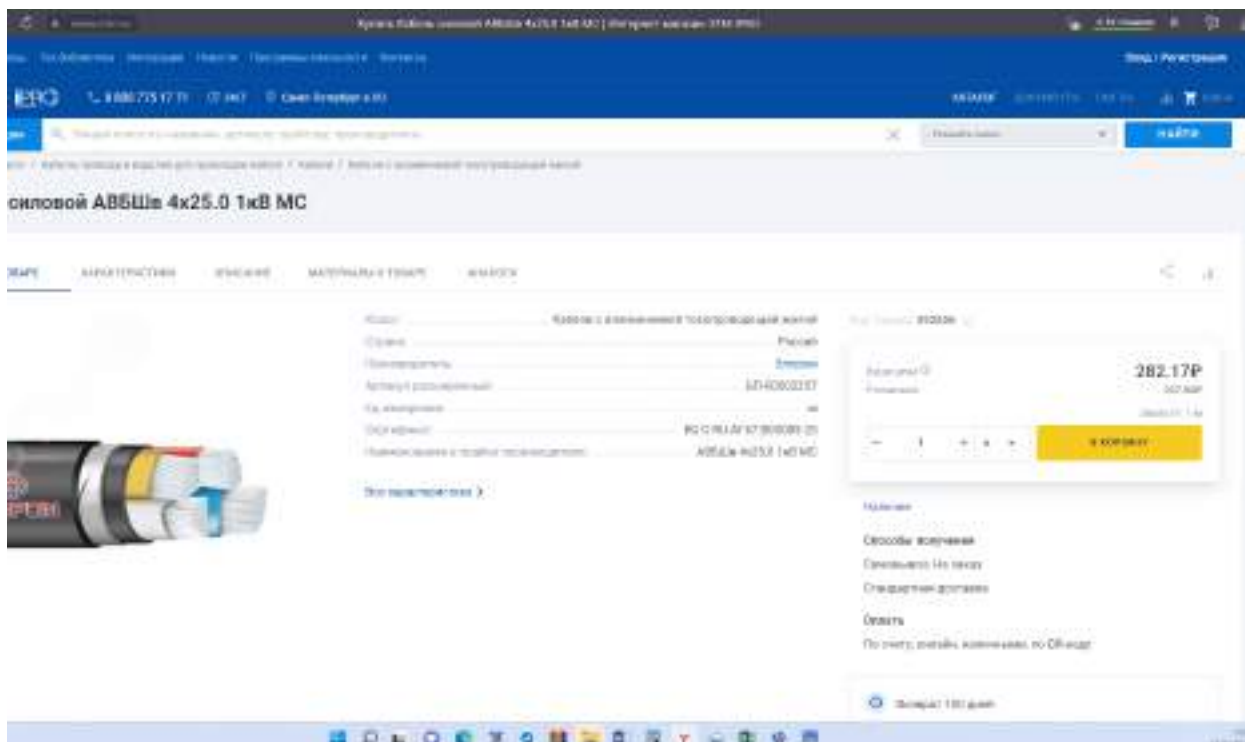

[Купить Кабель силовой АВБШв 4x25.0 1кВ МС | Интернет-магазин ЭТМ iPRO \(etm.ru\)](https://etm.ru)



[ООО ЭЛЕКТРО - Контакты \(kablevsem.ru\)](http://kablevsem.ru)

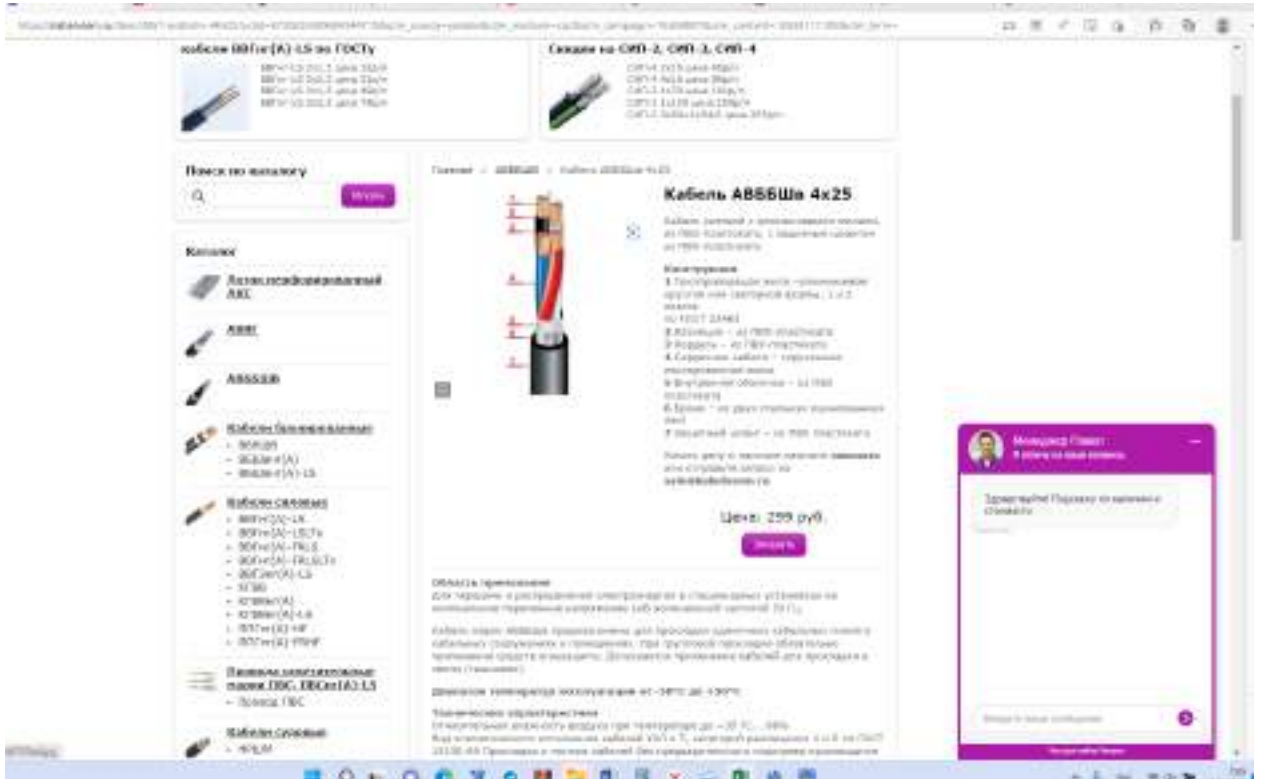

[Кабель АВББШв 4x25 купить из наличия. Гарантия качества. Отмотка. \(kablevsem.ru\)](http://kablevsem.ru)



ООО «ГД «Электротехмонтаж»
Юр. адрес: переулок Фуражный,
дом 3, литер К, помещение 14Н, 15Н,
комната 18,
Санкт-Петербург, 191015
Офис: Москва и Моск. область,
МО, г. Котельники, мкрн. Ковровый,
д. 37, 2 этаж **Тел.:** 8-800-775-1771

р/сч 40702810890330001303
К/сч 30101810900000000790
ПАО «Банк «Санкт-Петербург»
ОГРН 1147847063638
ИНН 7804526950
БИК 044030790 **КПП** 784201001
etm@etm.ru www.etm.ru

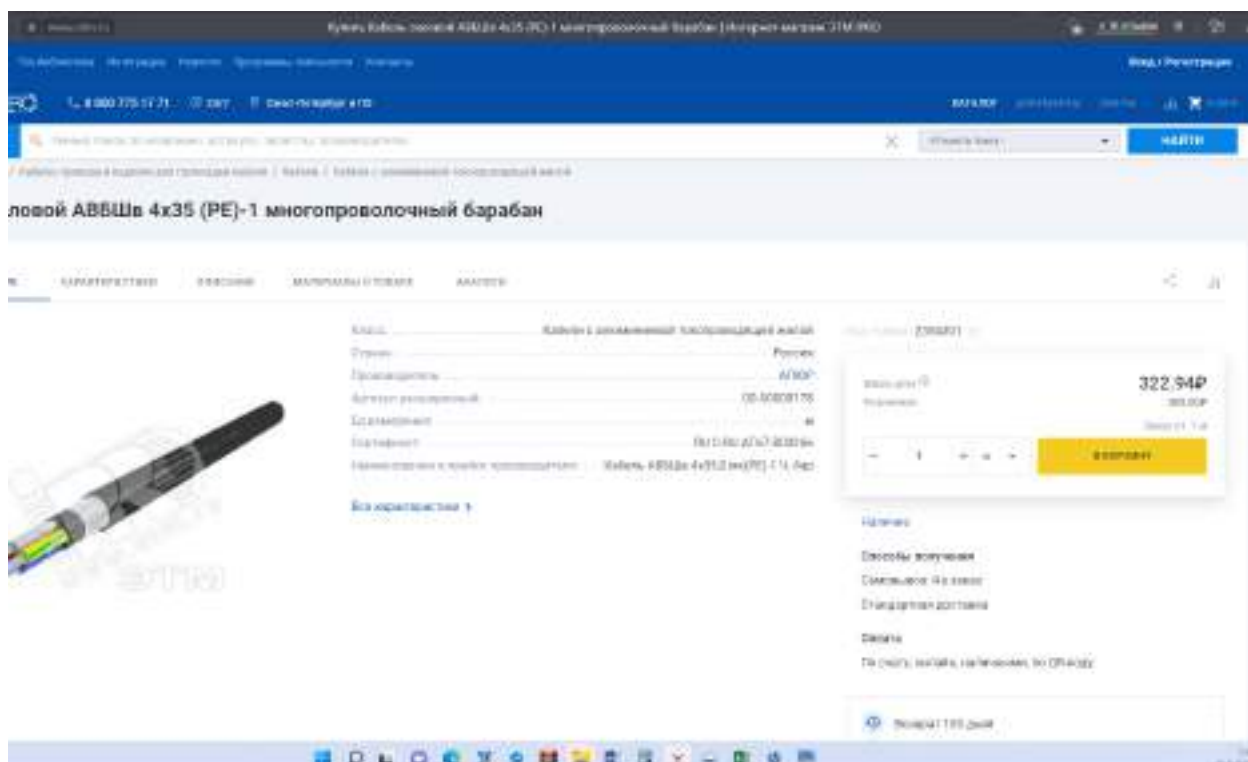

[Купить Кабель силовой АВБШв 4x50,0 мс \(N\)-1 ТРПС | Интернет-магазин ЭТМ iPRO \(etm.ru\)](https://etm.ru)

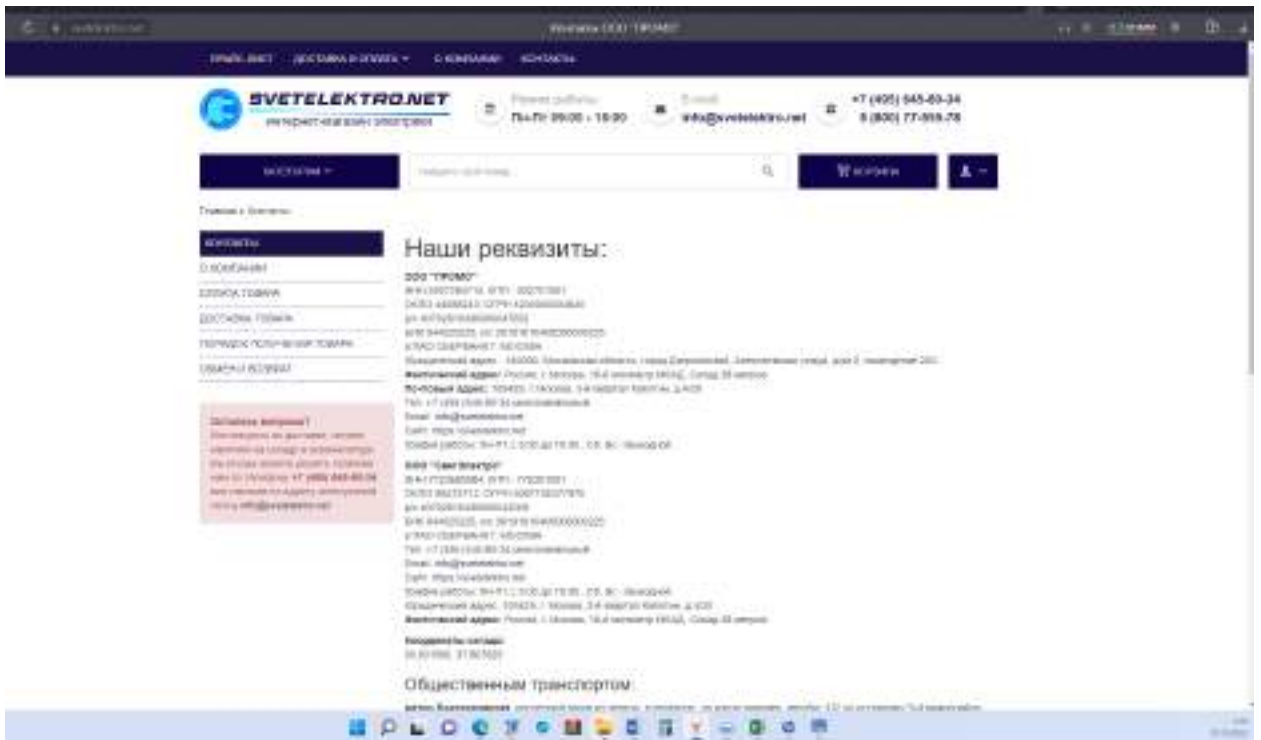

<https://svetelektro.net/contacts>

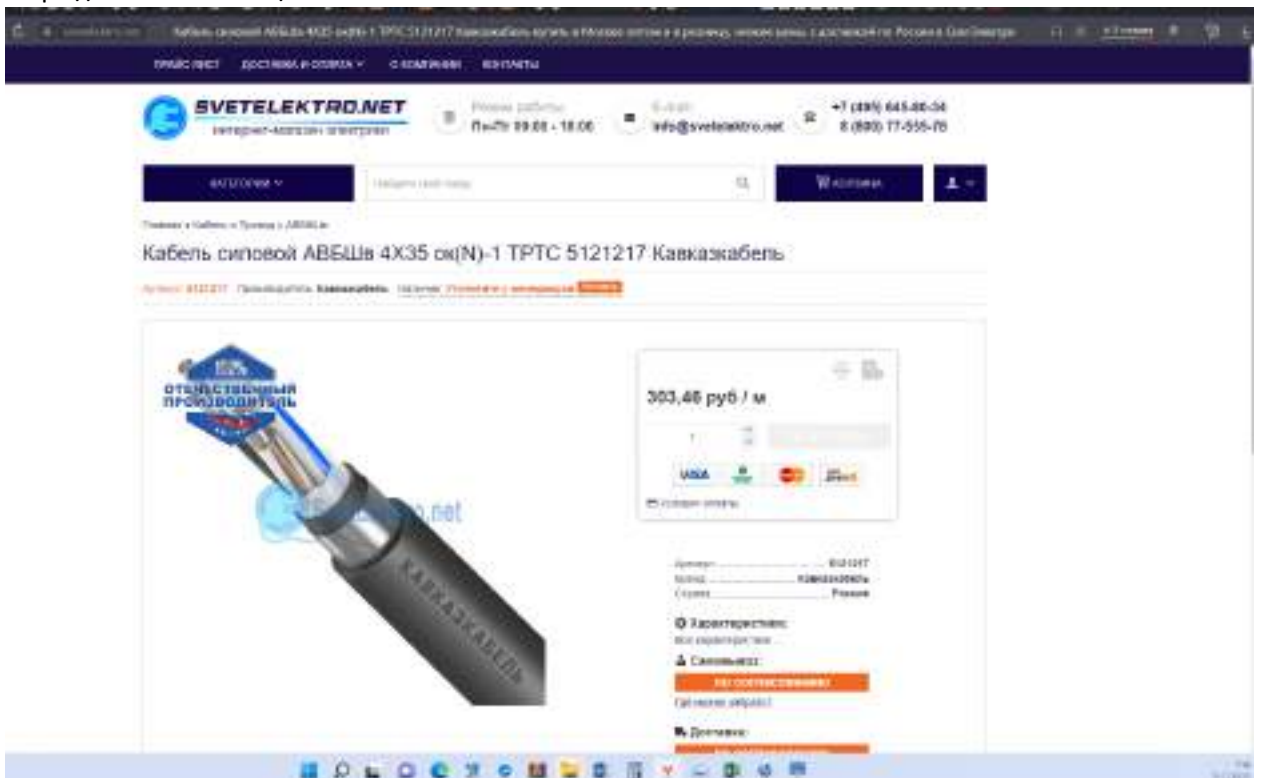

[Кабель силовой АВБШв 4X35 ок\(N\)-1 ТРТС 5121217 Кавказкабель купить в Москве оптом и в розницу, низкие цены, с доставкой по России в СветЭлектро \(svetelektro.net\)](https://svetelektro.net)



ООО «ГД «Электротехмонтаж»
Юр. адрес: переулок Фуражный,
дом 3, литер К, помещение 14Н, 15Н,
комната 18,
Санкт-Петербург, 191015
Офис: Москва и Моск. область,
МО, г. Котельники, мкрн. Ковровый,
д. 37, 2 этаж **Тел.:** 8-800-775-1771

р/сч 40702810890330001303
К/сч 30101810900000000790
ПАО «Банк «Санкт-Петербург»
ОГРН 1147847063638
ИНН 7804526950
БИК 044030790 **КПП** 784201001
etm@etm.ru www.etm.ru

Купить Кабель силовой АВБШв 4x50,0 мм (N)-1 ТРТС | Интернет-магазин ЭТМ iPRO

Кабель силовой АВБШв 4x50,0 мм (N)-1 ТРТС

| | |
|---------------------------|-----------------------|
| Страна | Россия |
| Производитель | ЭТМ |
| Группа изделий | ТРТС |
| Длина | 100 м |
| Секция | ВЛ 0,4/0,1/0,1/0,1 |
| Назначение и тип изоляции | АВБШв 4x50,0 мм (N)-1 |

Цена: 420,48P

Купить

[Купить Кабель силовой АВБШв 4x50,0 мм \(N\)-1 ТРТС | Интернет-магазин ЭТМ iPRO \(etm.ru\)](https://etm.ru)

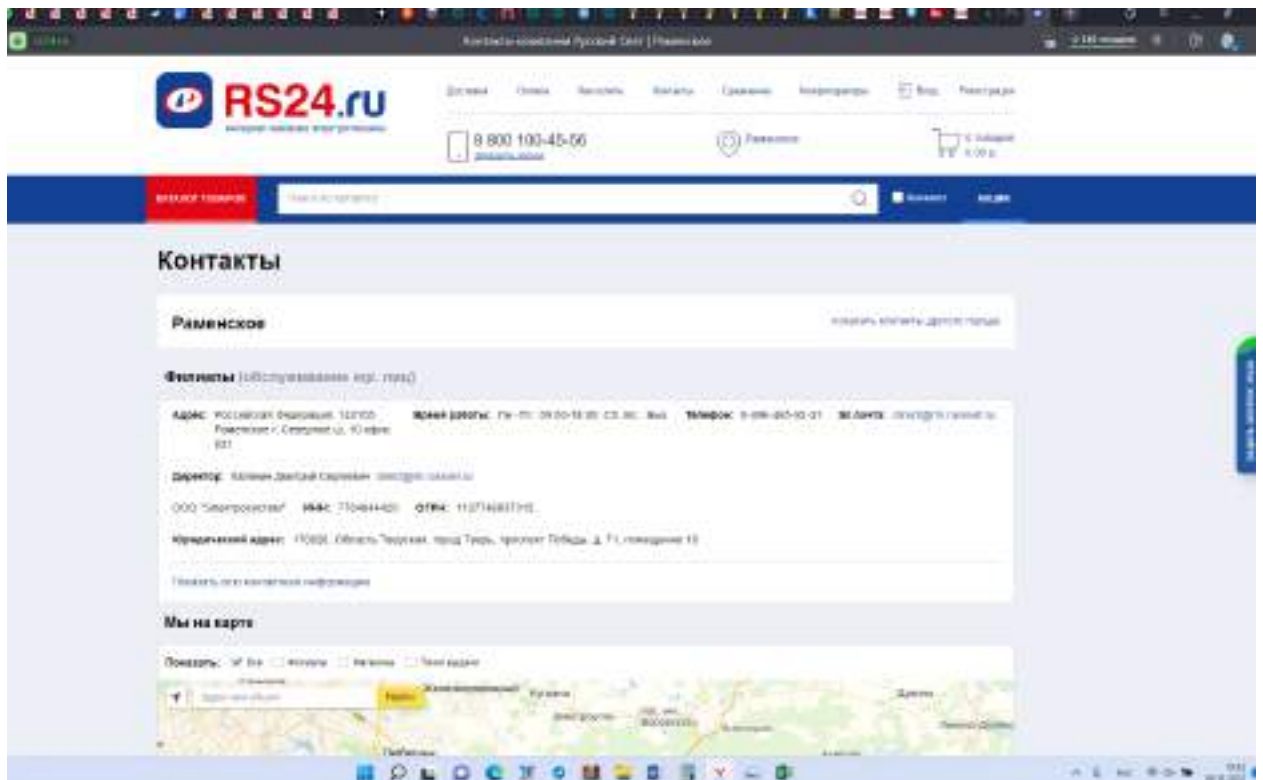

<https://rs24.ru/contacts.htm?city=44>

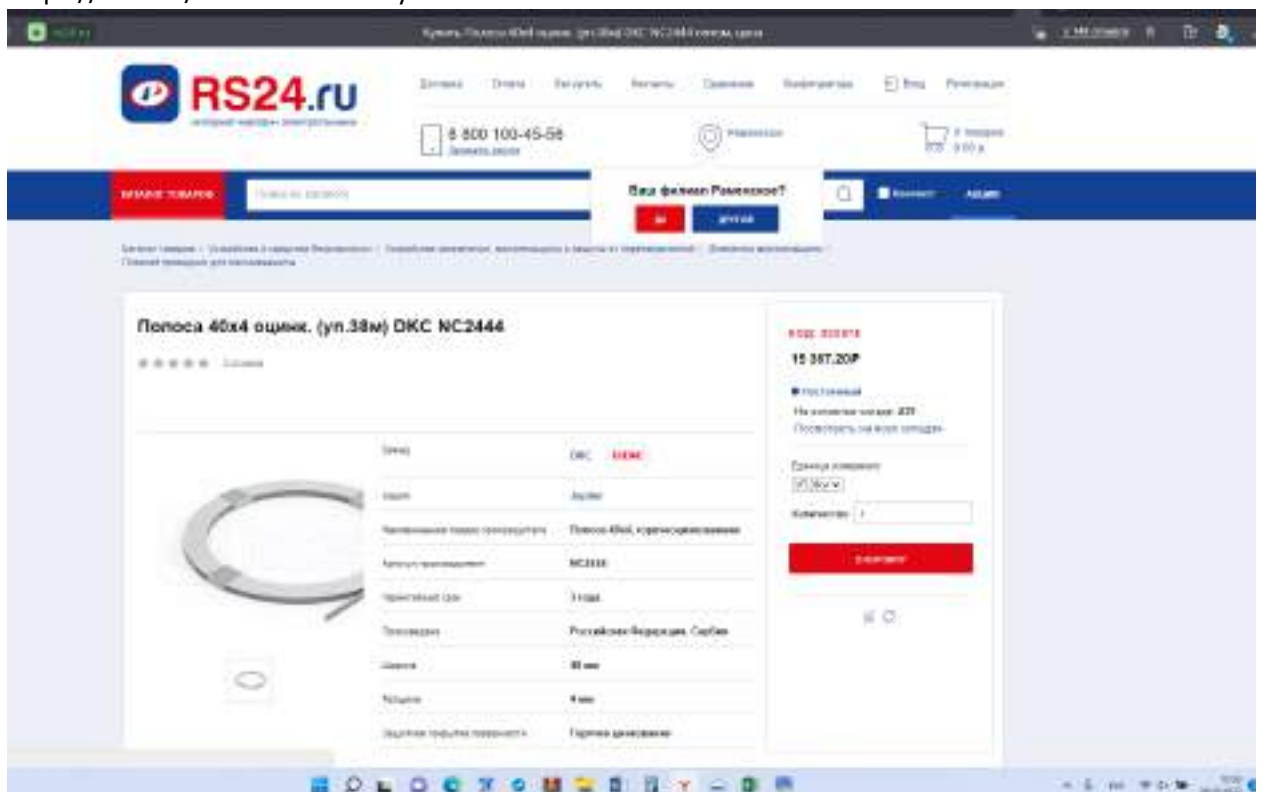

[Купить Полоса 40x4 оцинк. \(уп.38м\) ДКС NC2444 оптом, цена \(rs24.ru\)](https://rs24.ru/contacts.htm?city=44)

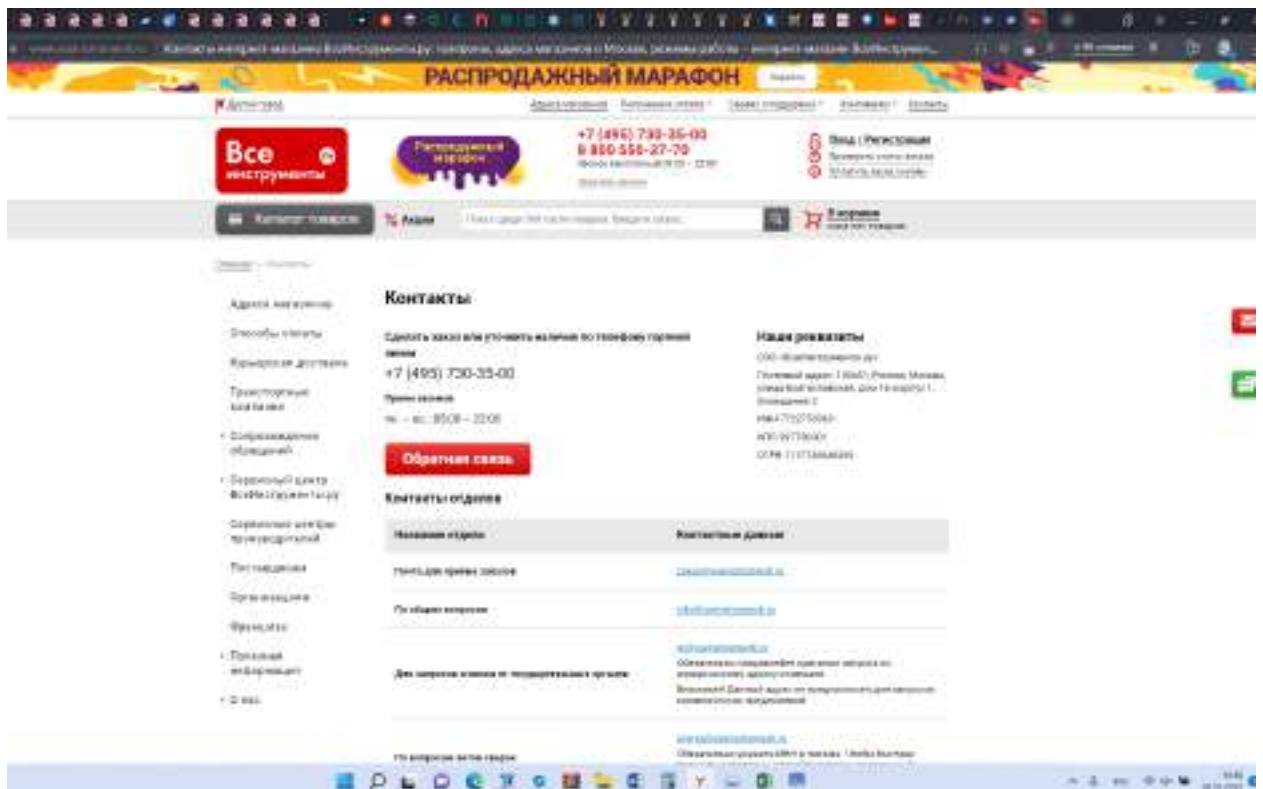

<https://www.vseinstrumenti.ru/contacts/1.html>

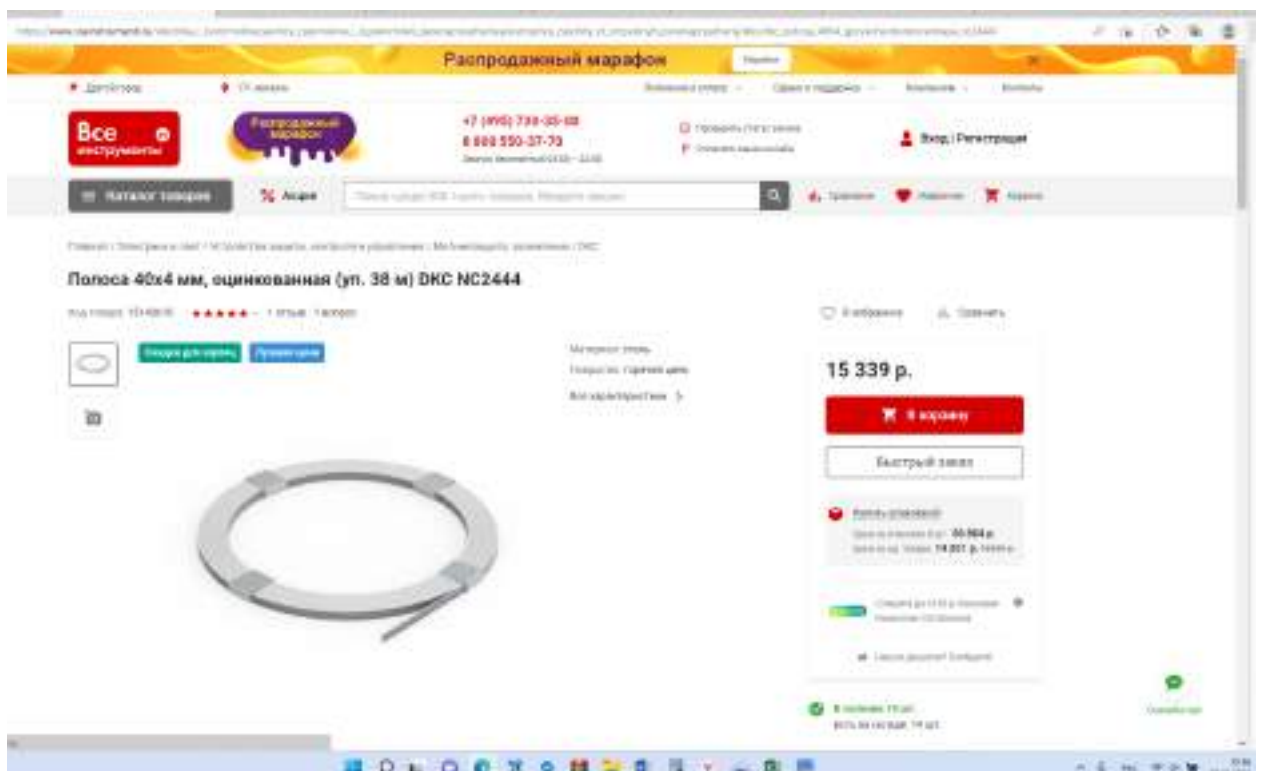

[Полоса 40x4 мм, оцинкованная \(уп. 38 м\) ДКС NC2444 - выгодная цена, отзывы, характеристики, фото - купить в Москве и РФ \(vseinstrumenti.ru\)](https://www.vseinstrumenti.ru)

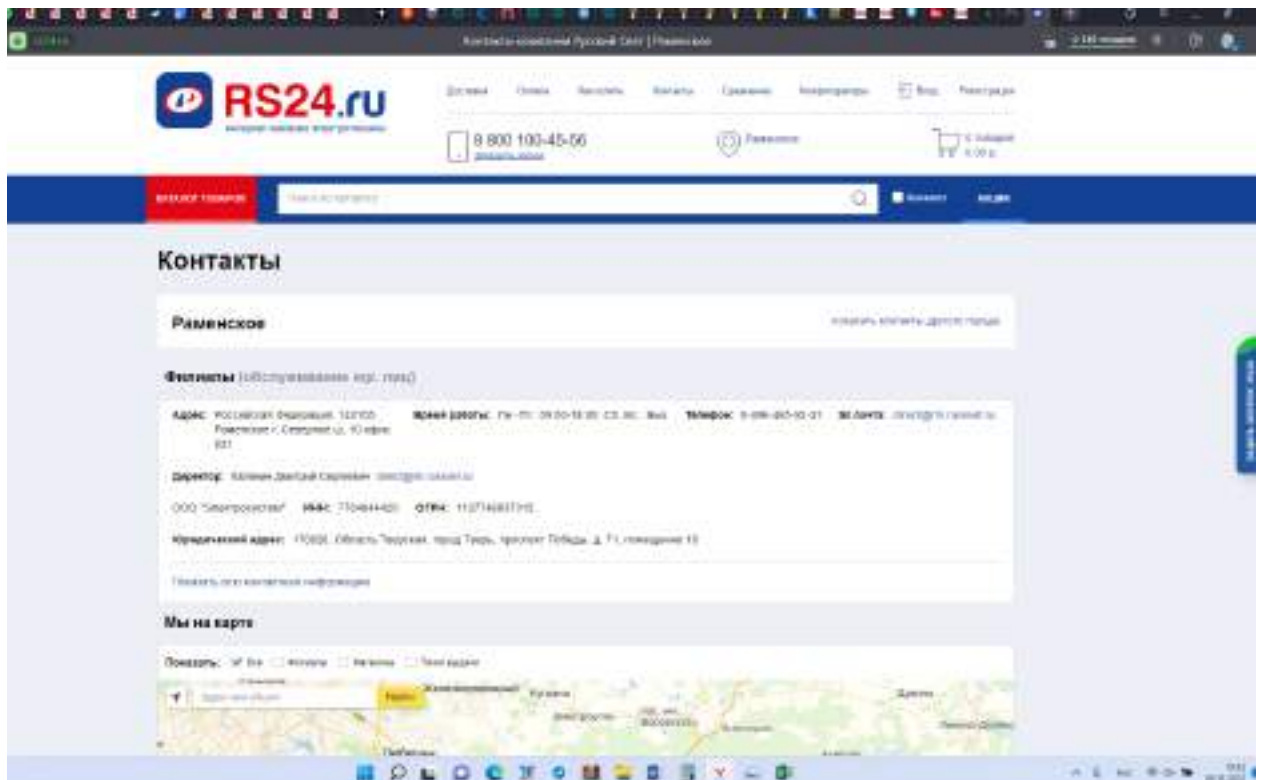

<https://rs24.ru/contacts.htm?city=44>

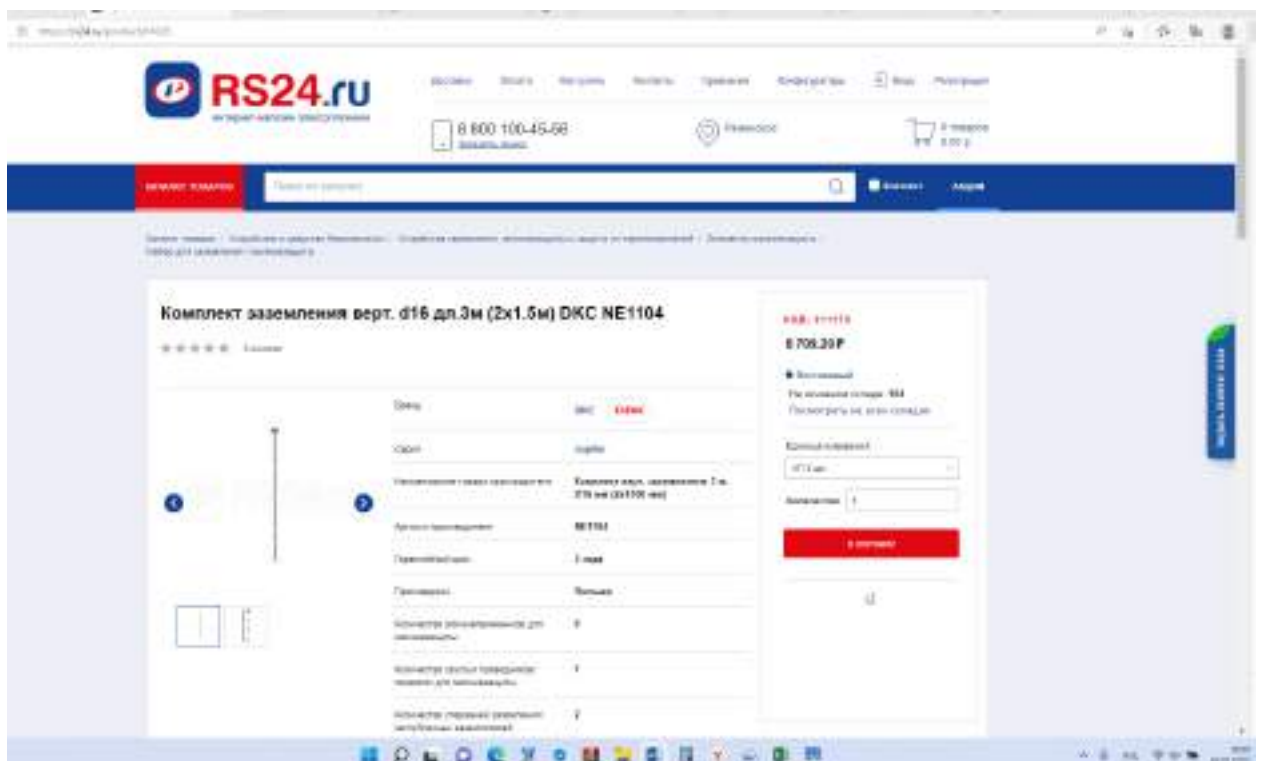

[Купить Комплект заземления верт. d16 дл.3м \(2x1.5м\) ДКС NE1104 оптом, цена \(rs24.ru\)](#)

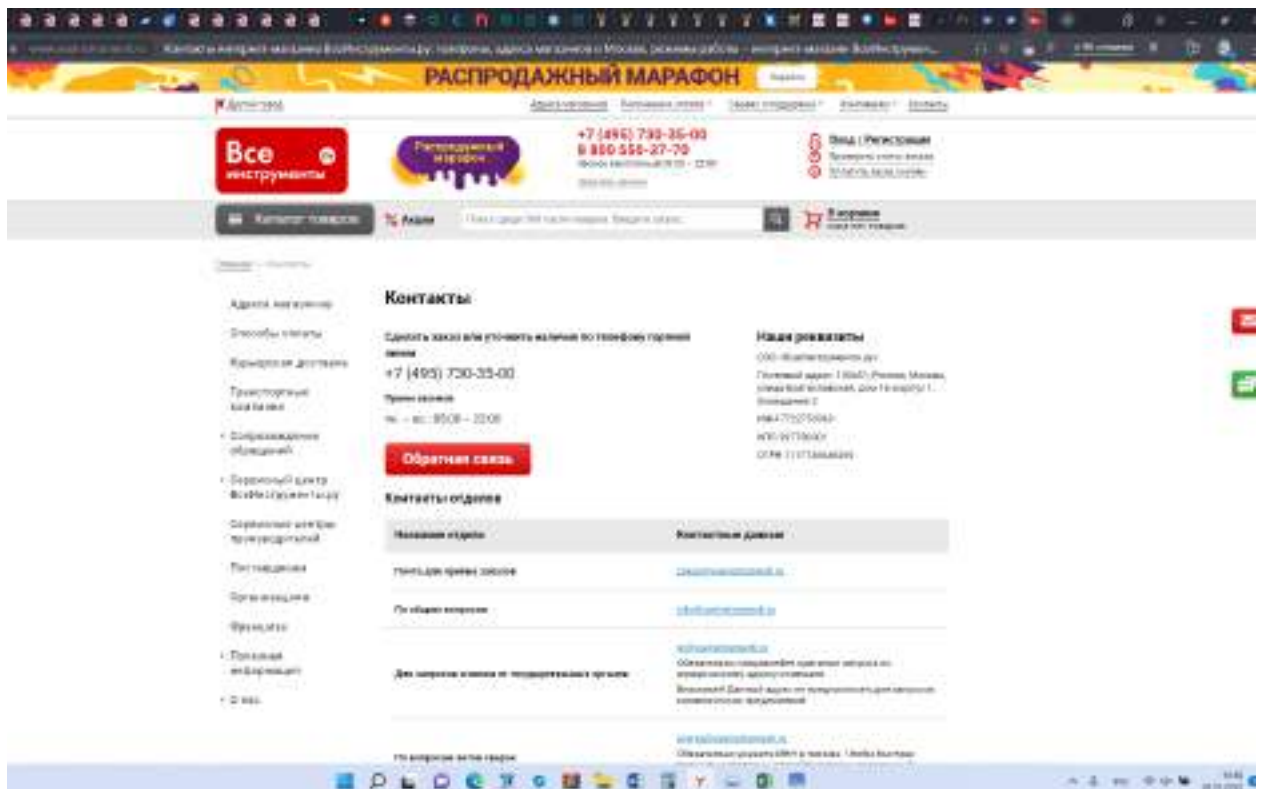

<https://www.vseinstrumenti.ru/contacts/1.html>



[Комплект вертикального заземлителя ДКС, 3 м, D16 мм NE1104 - выгодная цена, отзывы, характеристики, фото - купить в Москве и РФ \(vseinstrumenti.ru\)](https://www.vseinstrumenti.ru/contacts/1.html)

ПРИЛОЖЕНИЕ СПЕЦИФИКАЦИЯ 0000025400 от 24.11.2022

Локальная смета по проекту: Парки Московской области

| | |
|------------------|--------------|
| Итого по проекту | 1 743 847,29 |
|------------------|--------------|

ИНН/КПП 7721403552 / 771501001

64168, Парки Московской области

№ 960084

Замечания: ВРЩ без ОПТ-нет в номенклатуре

| | Артикул/Раздел | Номенклатура | Количество | Цена | Сумма |
|-------------|--------------------|---|--------------|-----------|--------------------|
| 1 ЭС | | | | | 1 125 824,6 |
| 1 | | ВРУ-1 | 1,000 | | 100 407,25 |
| | mccb-13-160-2.0-av | AV POWER-1/3 160A 50kA ETU2.0 | 1,000 шт | 39 477,22 | 39 477,22 |
| | tte-a-75-0.5S | ТТЕ-А-75/5А класс точности 0,5S EKF | 3,000 шт | 1 313,21 | 3 939,63 |
| | kki1-1 | Коробка клеммная испытательная переходная ККИ1-1 EKF | 1,000 шт | 322,86 | 322,86 |
| | mcb10-3-32C-av | AV-10 3P 32A (C) 10kA EKF AVERES | 2,000 шт | 1 806,62 | 3 613,24 |
| | mcb10-3-25C-av | AV-10 3P 25A (C) 10kA EKF AVERES | 2,000 шт | 1 744,75 | 3 489,50 |
| | mcb10-1-06C-av | AV-10 1P 6A (C) 10kA EKF AVERES | 6,000 шт | 596,19 | 3 577,14 |
| | mb15-05-54m | Каркас ВРУ-1 Unit S сварной (1800x600x450) IP54 EKF PROxima | 1,000 шт | 25 566,01 | 25 566,01 |
| | mb15-07-01m-54 | Боковая панель (2шт) для ВРУ-1 и ВРУ-2 (1800xШx450) Unit S/R IP54 EKF PROxima | 1,000 упак. | 8 353,39 | 8 353,39 |
| | mb15-07-02p | Вертикальный П-образный профиль для ВРУ Unit и ЩО-70 (1800xШxГ) EKF PROxima | 2,000 шт | 1 135,51 | 2 271,02 |
| | mb15-16-51s | Панель монтажная (1600x510x2) к ВРУ Unit и ЩО-70 (1800x600xГ) EKF PROxima | 1,000 шт | 7 040,88 | 7 040,88 |
| | SM-3x20 | Шина M1T 3x20x4000 мм EKF PROxima | 0,500 шт | 4 293,80 | 2 146,90 |
| | plc-sm-25 | Изолятор SM-25 275A 6кВ EKF | 8,000 шт | 38,75 | 310,00 |
| | mb-kar-a4 | Карман для документации пластиковый А4 EKF Basic | 1,000 шт | 290,06 | 290,06 |
| | an-1-01 | Наклейка "Молния" (100x100x100мм.) EKF PROxima | 1,000 шт | 9,40 | 9,40 |
| | | Итого комплектующих: | | | 100 407,25 |
| 2 | | ВРУ-2 | 1,000 | | 102 336,68 |
| | mccb-13-160-2.0-av | AV POWER-1/3 160A 50kA ETU2.0 | 1,000 шт | 39 477,22 | 39 477,22 |
| | tte-a-125-0.5S | ТТЕ-А-125/5А класс точности 0,5S EKF | 3,000 шт | 1 315,31 | 3 945,93 |
| | kki1-1 | Коробка клеммная испытательная переходная ККИ1-1 EKF | 1,000 шт | 322,86 | 322,86 |
| | mcb10-3-32C-av | AV-10 3P 32A (C) 10kA EKF AVERES | 3,000 шт | 1 806,62 | 5 419,86 |
| | mcb10-3-25C-av | AV-10 3P 25A (C) 10kA EKF AVERES | 1,000 шт | 1 744,75 | 1 744,75 |
| | mcb10-1-06C-av | AV-10 1P 6A (C) 10kA EKF AVERES | 6,000 шт | 596,19 | 3 577,14 |
| | mcb47100-3-80C-pro | Авт. выкл. 3P 80A (C) 10kA BA 47-100 EKF PROxima | 1,000 шт | 1 861,26 | 1 861,26 |
| | mb15-05-54m | Каркас ВРУ-1 Unit S сварной (1800x600x450) IP54 EKF PROxima | 1,000 шт | 25 566,01 | 25 566,01 |
| | mb15-07-01m-54 | Боковая панель (2шт) для ВРУ-1 и ВРУ-2 (1800xШx450) Unit S/R IP54 EKF PROxima | 1,000 упак. | 8 353,39 | 8 353,39 |
| | mb15-07-02p | Вертикальный П-образный профиль для ВРУ Unit и ЩО-70 (1800xШxГ) EKF PROxima | 2,000 шт | 1 135,51 | 2 271,02 |
| | mb15-16-51s | Панель монтажная (1600x510x2) к ВРУ Unit и ЩО-70 (1800x600xГ) EKF PROxima | 1,000 шт | 7 040,88 | 7 040,88 |
| | SM-3x20 | Шина M1T 3x20x4000 мм EKF PROxima | 0,500 шт | 4 293,80 | 2 146,90 |
| | plc-sm-25 | Изолятор SM-25 275A 6кВ EKF | 8,000 шт | 38,75 | 310,00 |
| | mb-kar-a4 | Карман для документации пластиковый А4 EKF Basic | 1,000 шт | 290,06 | 290,06 |
| | an-1-01 | Наклейка "Молния" (100x100x100мм.) EKF PROxima | 1,000 шт | 9,40 | 9,40 |
| | | Итого комплектующих: | | | 102 336,68 |
| 3 | | ВРУ-3 | 1,000 | | 115 236,61 |
| | mccb-23-250-2.0-av | AV POWER-2/3 250A 50kA ETU2.0 | 1,000 шт | 48 901,18 | 48 901,18 |
| | tte-a-200-0.5S | ТТЕ-А-200/5А класс точности 0,5S EKF | 3,000 шт | 1 313,21 | 3 939,63 |
| | kki1-1 | Коробка клеммная испытательная переходная ККИ1-1 EKF | 1,000 шт | 322,86 | 322,86 |
| | mcb10-3-32C-av | AV-10 3P 32A (C) 10kA EKF AVERES | 1,000 шт | 1 806,62 | 1 806,62 |
| | mcb10-3-25C-av | AV-10 3P 25A (C) 10kA EKF AVERES | 4,000 шт | 1 744,75 | 6 979,00 |
| | mcb10-1-06C-av | AV-10 1P 6A (C) 10kA EKF AVERES | 6,000 шт | 596,19 | 3 577,14 |
| | mcb47100-3-80C-pro | Авт. выкл. 3P 80A (C) 10kA BA 47-100 EKF PROxima | 2,000 шт | 1 861,26 | 3 722,52 |
| | mb15-05-54m | Каркас ВРУ-1 Unit S сварной (1800x600x450) IP54 EKF PROxima | 1,000 шт | 25 566,01 | 25 566,01 |
| | mb15-07-01m-54 | Боковая панель (2шт) для ВРУ-1 и ВРУ-2 (1800xШx450) Unit S/R IP54 EKF PROxima | 1,000 упак. | 8 353,39 | 8 353,39 |
| | mb15-07-02p | Вертикальный П-образный профиль для ВРУ Unit и ЩО-70 (1800xШxГ) EKF PROxima | 2,000 шт | 1 135,51 | 2 271,02 |

| | | | | | | |
|-------------|-----------------|---|--------------|-------|-----------|-------------------|
| | mb15-16-51s | Панель монтажная (1600x510x2) к ВРУ Unit и ЩО-70 (1800x600xГ) ЕКФ PROxima | 1,000 | шт | 7 040,88 | 7 040,88 |
| | SM-3x20 | Шина M1T 3x20x4000 мм ЕКФ PROxima | 0,500 | шт | 4 293,80 | 2 146,90 |
| | plc-sm-25 | Изолятор SM-25 275А 6кВ ЕКФ | 8,000 | шт | 38,75 | 310,00 |
| | mb-kar-a4 | Карман для документации пластиковый А4 ЕКФ Basic | 1,000 | шт | 290,06 | 290,06 |
| | an-1-01 | Наклейка "Молния" (100x100x100мм.) ЕКФ PROxima | 1,000 | шт | 9,40 | 9,40 |
| | | Итого комплектующих: | | | | 115 236,61 |
| 4 | | ВРЩ | 1,000 | | | 3 823,61 |
| | SL63-3-40-pro | Выкл. нагрузки 3P 40А ВН-63 ЕКФ | 1,000 | шт | 472,64 | 472,64 |
| | sn0-4x11 | Шина нулевая в корпусе (4x11) ЕКФ | 1,000 | шт | 697,20 | 697,20 |
| | mb24-01 | ЦМПГ- 25.30.15 IP54 ЕКФ PROxima | 1,000 | шт | 2 653,77 | 2 653,77 |
| | | Итого комплектующих: | | | | 3 823,61 |
| 2 ЭН | | | | | | 618 022,69 |
| 1 | | ВРЩ-НО1 | 1,000 | | | 63 763,55 |
| | ctr-s-65-220 | КМЭ 65А 220В NO+NC ЕКФ | 1,000 | шт | 2 293,91 | 2 293,91 |
| | fus-33-0/160/16 | Плавкая вставка ППН-33 160/16А габарит 0 ЕКФ | 24,000 | шт | 213,32 | 5 119,68 |
| | fusb-33-0 | Основание с держателем к ППН-33 габарит 0 ЕКФ | 24,000 | шт | 279,95 | 6 718,80 |
| | uvre-160 | УВРЭ 160А откидного типа под предохранители ППН (габ.00) ЕКФ | 1,000 | шт | 2 024,00 | 2 024,00 |
| | fus-33/160/25 | Плавкая вставка ППН-33 160/25А габарит 00 ЕКФ | 3,000 | шт | 178,93 | 536,79 |
| | ctr-sc-25 | Приставка контактная ПКЭ-22 2NO+2NC ЕКФ | 1,000 | шт | 254,68 | 254,68 |
| | ledm-ad16-g | Матрица светодиодная AD16-22HS зеленый 230 В АС ЕКФ | 1,000 | шт | 78,81 | 78,81 |
| | sw2c-11s-g | Кнопка SW2C-11 возвратная зеленая NO+NC ЕКФ | 1,000 | шт | 106,41 | 106,41 |
| | sw2c-11s-r | Кнопка SW2C-11 возвратная красная NO+NC ЕКФ | 1,000 | шт | 125,18 | 125,18 |
| | xb2-bj33 | Переключатель ВJ33 3P длинная ручка 2NO ЕКФ | 1,000 | шт | 255,71 | 255,71 |
| | sn0-63-14-d | Шина "0" N (6x9мм) 14 отв. латунь синий изолятор на DIN-рейку ЕКФ | 1,000 | шт | 112,88 | 112,88 |
| | sn0-63-14-dz | Шина "0" N (6x9мм) 14 отв. латунь желтый изолятор на DIN-рейку ЕКФ | 1,000 | шт | 149,04 | 149,04 |
| | mb15-05-54m | Каркас ВРУ-1 Unit S сварной (1800x600x450) IP54 ЕКФ PROxima | 1,000 | шт | 25 566,01 | 25 566,01 |
| | mb15-07-01m-54 | Боковая панель (2шт) для ВРУ-1 и ВРУ-2 (1800xШx450) Unit S/R IP54 ЕКФ PROxima | 1,000 | упак. | 8 353,39 | 8 353,39 |
| | mb15-07-02p | Вертикальный П-образный профиль для ВРУ Unit и ЩО-70 (1800xШxГ) ЕКФ PROxima | 2,000 | шт | 1 135,51 | 2 271,02 |
| | mb15-16-51s | Панель монтажная (1600x510x2) к ВРУ Unit и ЩО-70 (1800x600xГ) ЕКФ PROxima | 1,000 | шт | 7 040,88 | 7 040,88 |
| | SM-3x20 | Шина M1T 3x20x4000 мм ЕКФ PROxima | 0,500 | шт | 4 293,80 | 2 146,90 |
| | plc-sm-25 | Изолятор SM-25 275А 6кВ ЕКФ | 8,000 | шт | 38,75 | 310,00 |
| | mb-kar-a4 | Карман для документации пластиковый А4 ЕКФ Basic | 1,000 | шт | 290,06 | 290,06 |
| | an-1-01 | Наклейка "Молния" (100x100x100мм.) ЕКФ PROxima | 1,000 | шт | 9,40 | 9,40 |
| | | Итого комплектующих: | | | | 63 763,55 |
| 2 | | ВРЩ-НО2 | 1,000 | | | 127 527,10 |
| | ctr-s-65-220 | КМЭ 65А 220В NO+NC ЕКФ | 1,000 | шт | 2 293,91 | 2 293,91 |
| | fus-33-0/160/16 | Плавкая вставка ППН-33 160/16А габарит 0 ЕКФ | 24,000 | шт | 213,32 | 5 119,68 |
| | fusb-33-0 | Основание с держателем к ППН-33 габарит 0 ЕКФ | 24,000 | шт | 279,95 | 6 718,80 |
| | uvre-160 | УВРЭ 160А откидного типа под предохранители ППН (габ.00) ЕКФ | 1,000 | шт | 2 024,00 | 2 024,00 |
| | fus-33/160/25 | Плавкая вставка ППН-33 160/25А габарит 00 ЕКФ | 3,000 | шт | 178,93 | 536,79 |
| | ctr-sc-25 | Приставка контактная ПКЭ-22 2NO+2NC ЕКФ | 1,000 | шт | 254,68 | 254,68 |
| | ledm-ad16-g | Матрица светодиодная AD16-22HS зеленый 230 В АС ЕКФ | 1,000 | шт | 78,81 | 78,81 |
| | sw2c-11s-g | Кнопка SW2C-11 возвратная зеленая NO+NC ЕКФ | 1,000 | шт | 106,41 | 106,41 |
| | sw2c-11s-r | Кнопка SW2C-11 возвратная красная NO+NC ЕКФ | 1,000 | шт | 125,18 | 125,18 |
| | xb2-bj33 | Переключатель ВJ33 3P длинная ручка 2NO ЕКФ | 1,000 | шт | 255,71 | 255,71 |
| | sn0-63-14-d | Шина "0" N (6x9мм) 14 отв. латунь синий изолятор на DIN-рейку ЕКФ | 1,000 | шт | 112,88 | 112,88 |
| | sn0-63-14-dz | Шина "0" N (6x9мм) 14 отв. латунь желтый изолятор на DIN-рейку ЕКФ | 1,000 | шт | 149,04 | 149,04 |
| | mb15-05-54m | Каркас ВРУ-1 Unit S сварной (1800x600x450) IP54 ЕКФ PROxima | 1,000 | шт | 25 566,01 | 25 566,01 |
| | mb15-07-01m-54 | Боковая панель (2шт) для ВРУ-1 и ВРУ-2 (1800xШx450) Unit S/R IP54 ЕКФ PROxima | 1,000 | упак. | 8 353,39 | 8 353,39 |
| | mb15-07-02p | Вертикальный П-образный профиль для ВРУ Unit и ЩО-70 (1800xШxГ) ЕКФ PROxima | 2,000 | шт | 1 135,51 | 2 271,02 |
| | mb15-16-51s | Панель монтажная (1600x510x2) к ВРУ Unit и ЩО-70 (1800x600xГ) ЕКФ PROxima | 1,000 | шт | 7 040,88 | 7 040,88 |
| | SM-3x20 | Шина M1T 3x20x4000 мм ЕКФ PROxima | 0,500 | шт | 4 293,80 | 2 146,90 |
| | plc-sm-25 | Изолятор SM-25 275А 6кВ ЕКФ | 8,000 | шт | 38,75 | 310,00 |
| | mb-kar-a4 | Карман для документации пластиковый А4 ЕКФ Basic | 1,000 | шт | 290,06 | 290,06 |
| | an-1-01 | Наклейка "Молния" (100x100x100мм.) ЕКФ PROxima | 1,000 | шт | 9,40 | 9,40 |
| | ctr-s-65-220 | КМЭ 65А 220В NO+NC ЕКФ | 1,000 | шт | 2 293,91 | 2 293,91 |
| | fus-33-0/160/16 | Плавкая вставка ППН-33 160/16А габарит 0 ЕКФ | 24,000 | шт | 213,32 | 5 119,68 |
| | fusb-33-0 | Основание с держателем к ППН-33 габарит 0 ЕКФ | 24,000 | шт | 279,95 | 6 718,80 |
| | uvre-160 | УВРЭ 160А откидного типа под предохранители ППН (габ.00) ЕКФ | 1,000 | шт | 2 024,00 | 2 024,00 |
| | fus-33/160/25 | Плавкая вставка ППН-33 160/25А габарит 00 ЕКФ | 3,000 | шт | 178,93 | 536,79 |
| | ctr-sc-25 | Приставка контактная ПКЭ-22 2NO+2NC ЕКФ | 1,000 | шт | 254,68 | 254,68 |
| | ledm-ad16-g | Матрица светодиодная AD16-22HS зеленый 230 В АС ЕКФ | 1,000 | шт | 78,81 | 78,81 |
| | sw2c-11s-g | Кнопка SW2C-11 возвратная зеленая NO+NC ЕКФ | 1,000 | шт | 106,41 | 106,41 |
| | sw2c-11s-r | Кнопка SW2C-11 возвратная красная NO+NC ЕКФ | 1,000 | шт | 125,18 | 125,18 |
| | xb2-bj33 | Переключатель ВJ33 3P длинная ручка 2NO ЕКФ | 1,000 | шт | 255,71 | 255,71 |
| | sn0-63-14-d | Шина "0" N (6x9мм) 14 отв. латунь синий изолятор на DIN-рейку ЕКФ | 1,000 | шт | 112,88 | 112,88 |

| | | | | | | |
|----------|-----------------|--|--------------|-------|-----------|-------------------|
| | sn0-63-14-dz | Шина "0" N (6x9мм) 14 отв. латунь желтый изолятор на DIN-рейку ЕКФ | 1,000 | шт | 149,04 | 149,04 |
| | mb15-05-54m | Каркас ВРУ-1 Unit S сварной (1800x600x450) IP54 ЕКФ PROxima | 1,000 | шт | 25 566,01 | 25 566,01 |
| | mb15-07-01m-54 | Боковая панель (2шт) для ВРУ-1 и ВРУ-2 (1800xШx450) Unit S/R IP54 ЕКФ PROxima | 1,000 | упак. | 8 353,39 | 8 353,39 |
| | mb15-07-02p | Вертикальный П-образный профиль для ВРУ Unit и ЩО-70 (1800xШxГ) ЕКФ PROxima | 2,000 | шт | 1 135,51 | 2 271,02 |
| | mb15-16-51s | Панель монтажная (1600x510x2) к ВРУ Unit и ЩО-70 (1800x600xГ) ЕКФ PROxima | 1,000 | шт | 7 040,88 | 7 040,88 |
| | SM-3x20 | Шина M1T 3x20x4000 мм ЕКФ PROxima | 0,500 | шт | 4 293,80 | 2 146,90 |
| | plc-sm-25 | Изолятор SM-25 275A 6кВ ЕКФ | 8,000 | шт | 38,75 | 310,00 |
| | mb-kar-a4 | Карман для документации пластиковый А4 ЕКФ Basic | 1,000 | шт | 290,06 | 290,06 |
| | an-1-01 | Наклейка "Молния" (100x100x100мм.) ЕКФ PROxima | 1,000 | шт | 9,40 | 9,40 |
| | | Итого комплектующих: | | | | 127 527,10 |
| 3 | | ВРЩ-НОЗ | 1,000 | | | 63 763,55 |
| | ctr-s-65-220 | КМЭ 65А 220В NO+NC ЕКФ | 1,000 | шт | 2 293,91 | 2 293,91 |
| | fus-33-0/160/16 | Плавкая вставка ППН-33 160/16А габарит 0 ЕКФ | 24,000 | шт | 213,32 | 5 119,68 |
| | fusb-33-0 | Основание с держателем к ППН-33 габарит 0 ЕКФ УВРЭ 160А откидного типа под предохранители ППН (габ.00) ЕКФ | 24,000 | шт | 279,95 | 6 718,80 |
| | uvre-160 | Плавкая вставка ППН-33 160/25А габарит 00 ЕКФ | 1,000 | шт | 2 024,00 | 2 024,00 |
| | fus-33/160/25 | Плавкая вставка ППН-33 160/25А габарит 00 ЕКФ | 3,000 | шт | 178,93 | 536,79 |
| | ctr-sc-25 | Приставка контактная ПКЭ-22 2NO+2NC ЕКФ | 1,000 | шт | 254,68 | 254,68 |
| | ledm-ad16-g | Матрица светодиодная AD16-22HS зеленый 230 В АС ЕКФ | 1,000 | шт | 78,81 | 78,81 |
| | sw2c-11s-g | Кнопка SW2C-11 возвратная зеленая NO+NC ЕКФ | 1,000 | шт | 106,41 | 106,41 |
| | sw2c-11s-r | Кнопка SW2C-11 возвратная красная NO+NC ЕКФ | 1,000 | шт | 125,18 | 125,18 |
| | xb2-bj33 | Переключатель ВJ33 3Р длинная ручка 2NO ЕКФ | 1,000 | шт | 255,71 | 255,71 |
| | sn0-63-14-d | Шина "0" N (6x9мм) 14 отв. латунь синий изолятор на DIN-рейку ЕКФ | 1,000 | шт | 112,88 | 112,88 |
| | sn0-63-14-dz | Шина "0" N (6x9мм) 14 отв. латунь желтый изолятор на DIN-рейку ЕКФ | 1,000 | шт | 149,04 | 149,04 |
| | mb15-05-54m | Каркас ВРУ-1 Unit S сварной (1800x600x450) IP54 ЕКФ PROxima | 1,000 | шт | 25 566,01 | 25 566,01 |
| | mb15-07-01m-54 | Боковая панель (2шт) для ВРУ-1 и ВРУ-2 (1800xШx450) Unit S/R IP54 ЕКФ PROxima | 1,000 | упак. | 8 353,39 | 8 353,39 |
| | mb15-07-02p | Вертикальный П-образный профиль для ВРУ Unit и ЩО-70 (1800xШxГ) ЕКФ PROxima | 2,000 | шт | 1 135,51 | 2 271,02 |
| | mb15-16-51s | Панель монтажная (1600x510x2) к ВРУ Unit и ЩО-70 (1800x600xГ) ЕКФ PROxima | 1,000 | шт | 7 040,88 | 7 040,88 |
| | SM-3x20 | Шина M1T 3x20x4000 мм ЕКФ PROxima | 0,500 | шт | 4 293,80 | 2 146,90 |
| | plc-sm-25 | Изолятор SM-25 275А 6кВ ЕКФ | 8,000 | шт | 38,75 | 310,00 |
| | mb-kar-a4 | Карман для документации пластиковый А4 ЕКФ Basic | 1,000 | шт | 290,06 | 290,06 |
| | an-1-01 | Наклейка "Молния" (100x100x100мм.) ЕКФ PROxima | 1,000 | шт | 9,40 | 9,40 |
| | | Итого комплектующих: | | | | 63 763,55 |

Менеджер:

Мянник Андрей Михайлович

+79258360075

a.mjannik@ekf.su



ООО «СтройГарант» - строительство школ и детских садов
125212, г. Москва, Кронштадтский бульвар, д. 7А, стр1, оф. 303
ИНН 7743178117, КПП 774301001 ОГРН 5167746225609
тел. +7 (495) 137-07-47, <http://stgrt.ru/>

Исх. № б/п от 29.11.2022

КОММЕРЧЕСКОЕ ПРЕДЛОЖЕНИЕ

Изучив направленный Вами запрос, мы предлагаем осуществить поставку оборудования и материалов на объект: Парк культуры и отдыха "Наташинский парк": г. Люберцы, ул. Митрофанова, ул. Шевлякова

| № | Товары (работы, услуги) | Количество | | Цена | Сумма |
|----|---|------------|--------|------------|------------|
| 1 | Муфта концевая 4ПКВНтпБ-1-16/25 | 16,00 | шт | 5 250,00 | 84 000,00 |
| 2 | Муфта концевая 4ПКВНтпБ-1-35/50 | 8,00 | шт | 5 800,00 | 46 400,00 |
| 3 | Муфта концевая 4ПКВНтпБ-1-70/120 | 2,00 | шт | 6 250,00 | 12 500,00 |
| 4 | Муфта концевая 4ПКВНтпБ-1-150/240 | 8,00 | шт | 7 900,00 | 63 200,00 |
| 5 | Полоса 40x4 оцинк. (уп.38м) DKC NC2444 | 8,00 | шт | 17 500,00 | 140 000,00 |
| 6 | Комплект заземления верт. d16 дл.3м (2x1.5м) DKC NE1104 | 75,00 | шт | 8 900,00 | 667 500,00 |
| 7 | Электронный счетчик электроэнергии 3*230/400 В, 5(10) А. Меркурий-234 ART-03 Р | 3,00 | шт | 12 000,00 | 36 000,00 |
| 8 | Кабель АВБШв 4x16.0 1кВ | 1 000,00 | м.п. | 205,00 | 205 000,00 |
| 9 | Кабель АВБШв 4x25.0 1кВ | 300,00 | м.п. | 320,00 | 96 000,00 |
| 10 | Кабель АВБШв 4x35.0 1кВ | 700,00 | м.п. | 380,00 | 266 000,00 |
| 11 | Кабель АВБШв 4x50.0 1кВ | 500,00 | шт | 450,00 | 225 000,00 |
| 12 | ВРУ-1. Размер 1800x600x450 мм | 1,00 | компл. | 106 100,00 | 106 100,00 |
| 13 | ВРУ-2. Размер 1800x600x450 мм | 1,00 | компл. | 108 100,00 | 108 100,00 |

| | | | | | |
|----|-------------------------------|-------|--------|------------|------------|
| 14 | ВРУ-3. Размер 1800x600x450 мм | 1,00 | компл. | 121 700,00 | 121 700,00 |
| 15 | ВРЩ. Размер 250x300x155 мм | 13,00 | компл. | 4 000,00 | 52 000,00 |

Итого с НДС: 2 229 500,00

Доставка на объект не учтена данным предложением. Так же, мы готовы рассмотреть участие нашей компании в строительно-монтажных работах по этому объекту. Стоимость строительно-монтажных работ не учтена данным предложением и рассчитывается дополнительно. Срок действия коммерческого предложения 3 месяц.

С уважением,
Генеральный директор
ООО «СтройГарант»



 Даценко Н.В.

Исп. Даценко С.Н.Тел. +74951370747

ОБЩЕСТВО С ОГРАНИЧЕННОЙ ОТВЕТСТВЕННОСТЬЮ
« НЕВСКИЙ СВЕТ »

192102, Россия, г. Санкт-Петербург, пр-кт Волковский, д. 32, литер А, часть пом 4 - 9
ИНН 7816652003 КПП 781601001 Р/счѐт 40702810255000000611 К/счѐт 30101810500000000653
Банк СЕВЕРО-ЗАПАДНЫЙ БАНК ПАО СБЕРБАНК БИК 044030653 ОГРН 1177847328361

Техническая спецификация и калькуляция цен от 25.11.2022
на поставку материалов для организации

Объект: Благоустройство по адресу: Московская область, Парк культуры и отдыха "Наташинский парк": г. Люберцы, ул. Митрофанова, ул. Шевлякова

| N | Имя товара | Ед. изм | Кол-во | Цена с НДС | Итого с НДС |
|--------------------|--|---------|----------|------------|---------------------|
| 1 | Муфта концевая 4ПКВНтпБ-1-16/25 | шт | 16,00 | 5 660,00 | 90 560,00 |
| 2 | Муфта концевая 4ПКВНтпБ-1-35/50 | шт | 8,00 | 6 130,00 | 49 040,00 |
| 3 | Муфта концевая 4ПКВНтпБ-1-70/120 | шт | 2,00 | 6 540,00 | 13 080,00 |
| 4 | Муфта концевая 4ПКВНтпБ-1-150/240 | шт | 8,00 | 8 260,00 | 66 080,00 |
| 5 | Полоса 40x4 оцинк. (уп.38м) ДКС NC2444 | шт | 8,00 | 18 480,00 | 147 840,00 |
| 6 | Комплект заземления верт. d16 дл.3м (2x1.5м) ДКС NE1104 | шт | 75,00 | 9 590,00 | 719 250,00 |
| 7 | Электронный счетчик электроэнергии 3*230/400 В, 5(10) А. Меркурий-234 ART-03 Р | шт | 3,00 | 12 490,00 | 37 470,00 |
| 8 | Кабель АВБШв 4x16.0 1кВ | м.п. | 1 000,00 | 220,00 | 220 000,00 |
| 9 | Кабель АВБШв 4x25.0 1кВ | м.п. | 300,00 | 340,00 | 102 000,00 |
| 10 | Кабель АВБШв 4x35.0 1кВ | м.п. | 700,00 | 400,00 | 280 000,00 |
| 11 | Кабель АВБШв 4x50.0 1кВ | шт | 500,00 | 470,00 | 235 000,00 |
| 12 | ВРУ-1. Размер 1800x600x450 мм | компл. | 1,00 | 109 775,00 | 109 775,00 |
| 13 | ВРУ-2. Размер 1800x600x450 мм | компл. | 1,00 | 112 547,00 | 112 547,00 |
| 14 | ВРУ-3. Размер 1800x600x450 мм | компл. | 1,00 | 125 915,00 | 125 915,00 |
| 15 | ВРЩ. Размер 250x300x155 мм | компл. | 13,00 | 4 165,00 | 54 145,00 |
| Итого с НДС | | | | | 2 362 702,00 |

В стоимости не учтена доставка на объект. Самовывоз со склада в Московской области.

Почта для контакта office@nevskysvet.ru

Сайт <https://nevskysvet.ru/>

Руководитель _____



Наименование объекта:

**Выполнение работ по разработке проектной-сметной и рабочей документации
для объекта: «Парк культуры и отдыха "Наташинский парк": г. Люберцы, ул. Митрофанова, ул. Шевлякова»**

Утвержден Заказчиком:

(наименование организации, должность, ФИО, подпись, печать)

« _____ » _____ 20__ г.

Конъюнктурный анализ.МАФ.(ЛСР-07-06-01)

| № пп | Полное наименование строительного ресурса, затрат в обособляющем документе | Ед. изм. строительного ресурса, затрат в обособляющем документе | Текущая отпускная цена за ед. изм. в обособляющем документе с НДС в руб. | Стоимость перевозки без НДС в руб. за ед. изм. (в соответствии с п.26 ПЦСН-2020 МО) | Заготовительно-складские расходы (в соответствии с п.92 Методики 421) | Сметная цена без НДС в руб. за ед. изм. | Год | Месяц | Наименование производителя/поставщика | КПП организации | ИНН организации | Гиперссылка на веб-сайт производителя/поставщика | Населенный пункт расположения склада производителя/поставщика | Статус организации (производитель (1)/Поставщик (2)) |
|------|--|---|--|---|---|---|-------------|-----------|---------------------------------------|------------------|-------------------|---|--|--|
| 1 | 2 | 3 | 4 | 5 | 6 | 7 | 8 | 9 | 10 | 11 | 12 | 13 | 14 | 15 |
| 1 | ИО-1 Горка.арт.240940, 2,52 x 0,85 x 1,7 м | компл. | 360 852,80 | 9 021,32 | 6 194,64 | 315 926,63 | 2022 | 12 | ООО "М-СИ" | 771601001 | 3665070476 | https://xn---ctbcjbn7amtbn4ji.xn--p1 | г. Москва, ул.Седова, д.2, корп. 1, эт/пом/ком 1/II/4 | 2 |
| | ИО-1 Горка.арт.240940, 2,52 x 0,85 x 1,7 м | компл. | 364 425,60 | 9 110,64 | 6 255,97 | 319 054,61 | 2022 | 12 | ООО «НА КАРУСЕЛИ» | 184101001 | 1841084730 | https://greenformat.ru/ | г.Ижевск, ул. 40 лет Победы, д.144, кв.1, | 2 |
| | ИО-1 Горка.арт.240940, 2,52 x 0,85 x 1,7 м | компл. | 357 280,00 | 8 932,00 | 6 133,31 | 312 798,64 | 2022 | 12 | ООО «Плейграунд39» | 390601001 | 3906403195 | http://motivizer.ru/ | Калининградская обл., г.Калининград,ел. В. Фермора, д. 3, офис 29 | 2 |
| 2 | ИО-2 Балансир. арт.127100, 1 x 1 x 0,5 м | компл. | 117 321,60 | 2 933,04 | 2 014,02 | 102 715,06 | 2022 | 12 | ООО "М-СИ" | 771601001 | 3665070476 | https://xn---ctbcjbn7amtbn4ji.xn--p1 | г. Москва, ул.Седова, д.2, корп. 1, эт/пом/ком 1/II/4 | 2 |
| | ИО-2 Балансир. арт.127100, 1 x 1 x 0,5 м | компл. | 118 483,20 | 2 962,08 | 2 033,96 | 103 732,04 | 2022 | 12 | ООО «НА КАРУСЕЛИ» | 184101001 | 1841084730 | https://greenformat.ru/ | г.Ижевск, ул. 40 лет Победы, д.144, кв.1, | 2 |
| | ИО-2 Балансир. арт.127100, 1 x 1 x 0,5 м | компл. | 116 160,00 | 2 904,00 | 1 994,08 | 101 698,08 | 2022 | 12 | ООО «Плейграунд39» | 390601001 | 3906403195 | http://motivizer.ru/ | Калининградская обл., г.Калининград,ел. В. Фермора, д. 3, офис 29 | 2 |
| 3 | ИО-3 Качалка на пружине. арт.127010, 0,9 x 0,3 x 0,8 м | компл. | 70 659,60 | 1 766,49 | 1 212,99 | 61 862,48 | 2022 | 12 | ООО "М-СИ" | 771601001 | 3665070476 | https://xn---ctbcjbn7amtbn4ji.xn--p1 | г. Москва, ул.Седова, д.2, корп. 1, эт/пом/ком 1/II/4 | 2 |
| | ИО-3 Качалка на пружине. арт.127010, 0,9 x 0,3 x 0,8 м | компл. | 71 359,20 | 1 783,98 | 1 225,00 | 62 474,98 | 2022 | 12 | ООО «НА КАРУСЕЛИ» | 184101001 | 1841084730 | https://greenformat.ru/ | г.Ижевск, ул. 40 лет Победы, д.144, кв.1, | 2 |
| | ИО-3 Качалка на пружине. арт.127010, 0,9 x 0,3 x 0,8 м | компл. | 69 960,00 | 1 749,00 | 1 200,98 | 61 249,98 | 2022 | 12 | ООО «Плейграунд39» | 390601001 | 3906403195 | http://motivizer.ru/ | Калининградская обл., г.Калининград,ел. В. Фермора, д. 3, офис 29 | 2 |
| 4 | ИО-4 Балансир. арт.127060, 3,3 x 0,5 x 0,9 м | компл. | 133 564,42 | 3 339,11 | 2 292,86 | 116 935,65 | 2022 | 12 | ООО "М-СИ" | 771601001 | 3665070476 | https://xn---ctbcjbn7amtbn4ji.xn--p1 | г. Москва, ул.Седова, д.2, корп. 1, эт/пом/ком 1/II/4 | 2 |
| | ИО-4 Балансир. арт.127060, 3,3 x 0,5 x 0,9 м | компл. | 134 886,84 | 3 372,17 | 2 315,56 | 118 093,43 | 2022 | 12 | ООО «НА КАРУСЕЛИ» | 184101001 | 1841084730 | https://greenformat.ru/ | г.Ижевск, ул. 40 лет Победы, д.144, кв.1, | 2 |
| | ИО-4 Балансир. арт.127060, 3,3 x 0,5 x 0,9 м | компл. | 132 242,00 | 3 306,05 | 2 270,15 | 115 777,87 | 2022 | 12 | ООО «Плейграунд39» | 390601001 | 3906403195 | http://motivizer.ru/ | Калининградская обл., г.Калининград,ел. В. Фермора, д. 3, офис 29 | 2 |

| 1 | 2 | 3 | 4 | 5 | 6 | 7 | 8 | 9 | 10 | 11 | 12 | 13 | 14 | 15 |
|----|--|---------------|---------------------|------------------|------------------|---------------------|-------------|-----------|---------------------------|------------------|-------------------|---|---|----|
| 5 | ИО-5 Лазательный элемент. арт.207420, 3,05 x 2,75 x 1,55 м | компл. | 400 768,00 | 10 019,20 | 6 879,85 | 350 872,38 | 2022 | 12 | ООО "М-СИ" | 771601001 | 3665070476 | https://xn---ctbcjbne7amtpbn4ji.xn--p1 | г. Москва, ул.Седова, д.2, корп. 1, эт/пом/ком 1/II/4 | 2 |
| | ИО-5 Лазательный элемент. арт.207420, 3,05 x 2,75 x 1,55 м | компл. | 404 736,00 | 10 118,40 | 6 947,97 | 354 346,37 | 2022 | 12 | ООО «НА КАРУСЕЛИ» | 184101001 | 1841084730 | https://greenformat.ru/ | г.Ижевск, ул. 40 лет Победы, д.144, кв.1, | 2 |
| | ИО-5 Лазательный элемент. арт.207420, 3,05 x 2,75 x 1,55 м | компл. | 396 800,00 | 9 920,00 | 6 811,73 | 347 398,40 | 2022 | 12 | ООО «Плейграунд39» | 390601001 | 3906403195 | http://motivizer.ru/ | Калининградская обл., г.Калининград,ел. В. Фермора, д. 3, офис 29 | 2 |
| 6 | ИО-6 Качели. арт.137020, 3,6 x 2,1 x 7,5 м | компл. | 336 832,98 | 8 420,82 | 5 782,30 | 294 897,27 | 2022 | 12 | ООО "М-СИ" | 771601001 | 3665070476 | https://xn---ctbcjbne7amtpbn4ji.xn--p1 | г. Москва, ул.Седова, д.2, корп. 1, эт/пом/ком 1/II/4 | 2 |
| | ИО-6 Качели. арт.137020, 3,6 x 2,1 x 7,5 м | компл. | 340 167,96 | 8 504,20 | 5 839,55 | 297 817,05 | 2022 | 12 | ООО «НА КАРУСЕЛИ» | 184101001 | 1841084730 | https://greenformat.ru/ | г.Ижевск, ул. 40 лет Победы, д.144, кв.1, | 2 |
| | ИО-6 Качели. арт.137020, 3,6 x 2,1 x 7,5 м | компл. | 333 498,00 | 8 337,45 | 5 725,05 | 291 977,50 | 2022 | 12 | ООО «Плейграунд39» | 390601001 | 3906403195 | http://motivizer.ru/ | Калининградская обл., г.Калининград,ел. В. Фермора, д. 3, офис 29 | 2 |
| 7 | ИО-7 Качели. арт.137040, 5,6 x 3,2 x 3,7 м | компл. | 887 244,60 | 22 181,12 | 15 231,03 | 776 782,65 | 2022 | 12 | ООО "М-СИ" | 771601001 | 3665070476 | https://xn---ctbcjbne7amtpbn4ji.xn--p1 | г. Москва, ул.Седова, д.2, корп. 1, эт/пом/ком 1/II/4 | 2 |
| | ИО-7 Качели. арт.137040, 5,6 x 3,2 x 3,7 м | компл. | 896 029,20 | 22 400,73 | 15 381,83 | 784 473,56 | 2022 | 12 | ООО «НА КАРУСЕЛИ» | 184101001 | 1841084730 | https://greenformat.ru/ | г.Ижевск, ул. 40 лет Победы, д.144, кв.1, | 2 |
| | ИО-7 Качели. арт.137040, 5,6 x 3,2 x 3,7 м | компл. | 878 460,00 | 21 961,50 | 15 080,23 | 769 091,73 | 2022 | 12 | ООО «Плейграунд39» | 390601001 | 3906403195 | http://motivizer.ru/ | Калининградская обл., г.Калининград,ел. В. Фермора, д. 3, офис 29 | 2 |
| 8 | ИО-8 Переговорное устройство. арт.180150, 0,2 x 0,4 x 1,1 м | компл. | 130 520,28 | 3 263,01 | 2 240,60 | 114 270,51 | 2022 | 12 | ООО "М-СИ" | 771601001 | 3665070476 | https://xn---ctbcjbne7amtpbn4ji.xn--p1 | г. Москва, ул.Седова, д.2, корп. 1, эт/пом/ком 1/II/4 | 2 |
| | ИО-8 Переговорное устройство. арт.180150, 0,2 x 0,4 x 1,1 м | компл. | 131 812,56 | 3 295,31 | 2 262,78 | 115 401,89 | 2022 | 12 | ООО «НА КАРУСЕЛИ» | 184101001 | 1841084730 | https://greenformat.ru/ | г.Ижевск, ул. 40 лет Победы, д.144, кв.1, | 2 |
| | ИО-8 Переговорное устройство. арт.180150, 0,2 x 0,4 x 1,1 м | компл. | 129 228,00 | 3 230,70 | 2 218,41 | 113 139,11 | 2022 | 12 | ООО «Плейграунд39» | 390601001 | 3906403195 | http://motivizer.ru/ | Калининградская обл., г.Калининград,ел. В. Фермора, д. 3, офис 29 | 2 |
| 9 | ИО-9 Детский игровой комплекс. арт.107270, 11,7 x 3,8 x 4,3 м | компл. | 2 265 773,40 | 56 644,34 | 38 895,78 | 1 983 684,62 | 2022 | 12 | ООО "М-СИ" | 771601001 | 3665070476 | https://xn---ctbcjbne7amtpbn4ji.xn--p1 | г. Москва, ул.Седова, д.2, корп. 1, эт/пом/ком 1/II/4 | 2 |
| | ИО-9 Детский игровой комплекс. арт.107270, 11,7 x 3,8 x 4,3 м | компл. | 2 288 206,80 | 57 205,17 | 39 280,88 | 2 003 325,05 | 2022 | 12 | ООО «НА КАРУСЕЛИ» | 184101001 | 1841084730 | https://greenformat.ru/ | г.Ижевск, ул. 40 лет Победы, д.144, кв.1, | 2 |
| | ИО-9 Детский игровой комплекс. арт.107270, 11,7 x 3,8 x 4,3 м | компл. | 2 243 340,00 | 56 083,50 | 38 510,67 | 1 964 044,17 | 2022 | 12 | ООО «Плейграунд39» | 390601001 | 3906403195 | http://motivizer.ru/ | Калининградская обл., г.Калининград,ел. В. Фермора, д. 3, офис 29 | 2 |
| 10 | ИО-10 Карусель. арт.147020, 1,2 x 1,2 x 0,8 м | компл. | 280 694,15 | 7 017,35 | 4 818,58 | 245 747,72 | 2022 | 12 | ООО "М-СИ" | 771601001 | 3665070476 | https://xn---ctbcjbne7amtpbn4ji.xn--p1 | г. Москва, ул.Седова, д.2, корп. 1, эт/пом/ком 1/II/4 | 2 |
| | ИО-10 Карусель. арт.147020, 1,2 x 1,2 x 0,8 м | компл. | 283 473,30 | 7 086,83 | 4 866,29 | 248 180,87 | 2022 | 12 | ООО «НА КАРУСЕЛИ» | 184101001 | 1841084730 | https://greenformat.ru/ | г.Ижевск, ул. 40 лет Победы, д.144, кв.1, | 2 |
| | ИО-10 Карусель. арт.147020, 1,2 x 1,2 x 0,8 м | компл. | 277 915,00 | 6 947,87 | 4 770,87 | 243 314,57 | 2022 | 12 | ООО «Плейграунд39» | 390601001 | 3906403195 | http://motivizer.ru/ | Калининградская обл., г.Калининград,ел. В. Фермора, д. 3, офис 29 | 2 |
| 11 | ИО-11 Гамак. арт.137200, 3,83 x 1 x 1,5 м | компл. | 299 170,08 | 7 479,25 | 5 135,75 | 261 923,40 | 2022 | 12 | ООО "М-СИ" | 771601001 | 3665070476 | https://xn---ctbcjbne7amtpbn4ji.xn--p1 | г. Москва, ул.Седова, д.2, корп. 1, эт/пом/ком 1/II/4 | 2 |
| | ИО-11 Гамак. арт.137200, 3,83 x 1 x 1,5 м | компл. | 302 132,16 | 7 553,30 | 5 186,60 | 264 516,70 | 2022 | 12 | ООО «НА КАРУСЕЛИ» | 184101001 | 1841084730 | https://greenformat.ru/ | г.Ижевск, ул. 40 лет Победы, д.144, кв.1, | 2 |
| | ИО-11 Гамак. арт.137200, 3,83 x 1 x 1,5 м | компл. | 296 208,00 | 7 405,20 | 5 084,90 | 259 330,10 | 2022 | 12 | ООО «Плейграунд39» | 390601001 | 3906403195 | http://motivizer.ru/ | Калининградская обл., г.Калининград,ел. В. Фермора, д. 3, офис 29 | 2 |
| 12 | ИО-12 Качель "Гнездо". арт.137010, 3,6 x 2,1 x 2,5 м | компл. | 385 705,87 | 9 642,65 | 6 621,28 | 337 685,49 | 2022 | 12 | ООО "М-СИ" | 771601001 | 3665070476 | https://xn---ctbcjbne7amtpbn4ji.xn--p1 | г. Москва, ул.Седова, д.2, корп. 1, эт/пом/ком 1/II/4 | 2 |
| | ИО-12 Качель "Гнездо". арт.137010, 3,6 x 2,1 x 2,5 м | компл. | 389 524,74 | 9 738,12 | 6 686,84 | 341 028,91 | 2022 | 12 | ООО «НА КАРУСЕЛИ» | 184101001 | 1841084730 | https://greenformat.ru/ | г.Ижевск, ул. 40 лет Победы, д.144, кв.1, | 2 |
| | ИО-12 Качель "Гнездо". арт.137010, 3,6 x 2,1 x 2,5 м | компл. | 381 887,00 | 9 547,18 | 6 555,73 | 334 342,08 | 2022 | 12 | ООО «Плейграунд39» | 390601001 | 3906403195 | http://motivizer.ru/ | Калининградская обл., г.Калининград,ел. В. Фермора, д. 3, офис 29 | 2 |
| 13 | ИО-13 Игровой столик. арт.167010, 1,1 x 1,1 x 0,7 м | компл. | 134 919,84 | 3 373,00 | 2 316,12 | 118 122,32 | 2022 | 12 | ООО "М-СИ" | 771601001 | 3665070476 | https://xn---ctbcjbne7amtpbn4ji.xn--p1 | г. Москва, ул.Седова, д.2, корп. 1, эт/пом/ком 1/II/4 | 2 |
| | ИО-13 Игровой столик. арт.167010, 1,1 x 1,1 x 0,7 м | компл. | 136 255,68 | 3 406,39 | 2 339,06 | 119 291,85 | 2022 | 12 | ООО «НА КАРУСЕЛИ» | 184101001 | 1841084730 | https://greenformat.ru/ | г.Ижевск, ул. 40 лет Победы, д.144, кв.1, | 2 |
| | ИО-13 Игровой столик. арт.167010, 1,1 x 1,1 x 0,7 м | компл. | 133 584,00 | 3 339,60 | 2 293,19 | 116 952,79 | 2022 | 12 | ООО «Плейграунд39» | 390601001 | 3906403195 | http://motivizer.ru/ | Калининградская обл., г.Калининград,ел. В. Фермора, д. 3, офис 29 | 2 |

| 1 | 2 | 3 | 4 | 5 | 6 | 7 | 8 | 9 | 10 | 11 | 12 | 13 | 14 | 15 |
|----|---|---------------|---------------------|-------------------|-------------------|---------------------|-------------|-----------|---------------------------|------------------|-------------------|---|---|----|
| 14 | ИО-14 Игровая панель. арт.187070, 0,9 x 0,2 x 1,2 м | компл. | 155 328,91 | 3 883,22 | 2 666,48 | 135 990,46 | 2022 | 12 | ООО "М-СИ" | 771601001 | 3665070476 | https://xn----ctbcjbn7amtbn4ji.xn--p1 | г. Москва, ул.Седова, д.2, корп. 1, эт/пом/ком 1/II/4 | 2 |
| | ИО-14 Игровая панель. арт.187070, 0,9 x 0,2 x 1,2 м | компл. | 156 866,82 | 3 921,67 | 2 692,88 | 137 336,90 | 2022 | 12 | ООО «НА КАРУСЕЛИ» | 184101001 | 1841084730 | https://greenformat.ru/ | г.Ижевск, ул. 40 лет Победы, д.144, кв.1, | 2 |
| | ИО-14 Игровая панель. арт.187070, 0,9 x 0,2 x 1,2 м | компл. | 153 791,00 | 3 844,78 | 2 640,08 | 134 644,03 | 2022 | 12 | ООО «Плейграунд39» | 390601001 | 3906403195 | http://motivizer.ru/ | Калининградская обл., г.Калининград,ел. В. Фермора, д. 3, офис 29 | 2 |
| 15 | ИО-15 Игровая панель. арт.180050, 0,8 x 0,2 x 1,2 м | компл. | 84 469,33 | 2 111,73 | 1 450,06 | 73 952,90 | 2022 | 12 | ООО "М-СИ" | 771601001 | 3665070476 | https://xn----ctbcjbn7amtbn4ji.xn--p1 | г. Москва, ул.Седова, д.2, корп. 1, эт/пом/ком 1/II/4 | 2 |
| | ИО-15 Игровая панель. арт.180050, 0,8 x 0,2 x 1,2 м | компл. | 85 305,66 | 2 132,64 | 1 464,41 | 74 685,10 | 2022 | 12 | ООО «НА КАРУСЕЛИ» | 184101001 | 1841084730 | https://greenformat.ru/ | г.Ижевск, ул. 40 лет Победы, д.144, кв.1, | 2 |
| | ИО-15 Игровая панель. арт.180050, 0,8 x 0,2 x 1,2 м | компл. | 83 633,00 | 2 090,83 | 1 435,70 | 73 220,70 | 2022 | 12 | ООО «Плейграунд39» | 390601001 | 3906403195 | http://motivizer.ru/ | Калининградская обл., г.Калининград,ел. В. Фермора, д. 3, офис 29 | 2 |
| 16 | ИО-16 Детский игровой комплекс. арт.107290, 7,2 x 8,3 x 4,3 м | компл. | 7 141 952,40 | 178 548,81 | 122 603,52 | 6 252 779,33 | 2022 | 12 | ООО "М-СИ" | 771601001 | 3665070476 | https://xn----ctbcjbn7amtbn4ji.xn--p1 | г. Москва, ул.Седова, д.2, корп. 1, эт/пом/ком 1/II/4 | 2 |
| | ИО-16 Детский игровой комплекс. арт.107290, 7,2 x 8,3 x 4,3 м | компл. | 7 212 664,80 | 180 316,62 | 123 817,41 | 6 314 688,03 | 2022 | 12 | ООО «НА КАРУСЕЛИ» | 184101001 | 1841084730 | https://greenformat.ru/ | г.Ижевск, ул. 40 лет Победы, д.144, кв.1, | 2 |
| | ИО-16 Детский игровой комплекс. арт.107290, 7,2 x 8,3 x 4,3 м | компл. | 7 071 240,00 | 176 781,00 | 121 389,62 | 6 190 870,62 | 2022 | 12 | ООО «Плейграунд39» | 390601001 | 3906403195 | http://motivizer.ru/ | Калининградская обл., г.Калининград,ел. В. Фермора, д. 3, офис 29 | 2 |
| 17 | ИО-17 Лазательный комплекс. арт.207360, 4,3 x 4,3 x 4,1 м | компл. | 1 390 260,96 | 34 756,52 | 23 866,15 | 1 217 173,47 | 2022 | 12 | ООО "М-СИ" | 771601001 | 3665070476 | https://xn----ctbcjbn7amtbn4ji.xn--p1 | г. Москва, ул.Седова, д.2, корп. 1, эт/пом/ком 1/II/4 | 2 |
| | ИО-17 Лазательный комплекс. арт.207360, 4,3 x 4,3 x 4,1 м | компл. | 1 404 025,92 | 35 100,65 | 24 102,45 | 1 229 224,70 | 2022 | 12 | ООО «НА КАРУСЕЛИ» | 184101001 | 1841084730 | https://greenformat.ru/ | г.Ижевск, ул. 40 лет Победы, д.144, кв.1, | 2 |
| | ИО-17 Лазательный комплекс. арт.207360, 4,3 x 4,3 x 4,1 м | компл. | 1 376 496,00 | 34 412,40 | 23 629,85 | 1 205 122,25 | 2022 | 12 | ООО «Плейграунд39» | 390601001 | 3906403195 | http://motivizer.ru/ | Калининградская обл., г.Калининград,ел. В. Фермора, д. 3, офис 29 | 2 |
| 18 | ИО-18 Игровой домик для игры с песком. арт.177050, 2,7 x 1,9 x 2,7 | компл. | 457 554,24 | 11 438,86 | 7 854,68 | 400 588,74 | 2022 | 12 | ООО "М-СИ" | 771601001 | 3665070476 | https://xn----ctbcjbn7amtbn4ji.xn--p1 | г. Москва, ул.Седова, д.2, корп. 1, эт/пом/ком 1/II/4 | 2 |
| | ИО-18 Игровой домик для игры с песком. арт.177050, 2,7 x 1,9 x 2,7 | компл. | 462 084,48 | 11 552,11 | 7 932,45 | 404 554,96 | 2022 | 12 | ООО «НА КАРУСЕЛИ» | 184101001 | 1841084730 | https://greenformat.ru/ | г.Ижевск, ул. 40 лет Победы, д.144, кв.1, | 2 |
| | ИО-18 Игровой домик для игры с песком. арт.177050, 2,7 x 1,9 x 2,7 | компл. | 453 024,00 | 11 325,60 | 7 776,91 | 396 622,51 | 2022 | 12 | ООО «Плейграунд39» | 390601001 | 3906403195 | http://motivizer.ru/ | Калининградская обл., г.Калининград,ел. В. Фермора, д. 3, офис 29 | 2 |
| 19 | ИО-19 Лазательный комплекс. арт.207140, 13,7 x 1,4 x 2,05 м | компл. | 601 073,22 | 15 026,83 | 10 318,42 | 526 239,60 | 2022 | 12 | ООО "М-СИ" | 771601001 | 3665070476 | https://xn----ctbcjbn7amtbn4ji.xn--p1 | г. Москва, ул.Седова, д.2, корп. 1, эт/пом/ком 1/II/4 | 2 |
| | ИО-19 Лазательный комплекс. арт.207140, 13,7 x 1,4 x 2,05 м | компл. | 607 024,44 | 15 175,61 | 10 420,59 | 531 449,90 | 2022 | 12 | ООО «НА КАРУСЕЛИ» | 184101001 | 1841084730 | https://greenformat.ru/ | г.Ижевск, ул. 40 лет Победы, д.144, кв.1, | 2 |
| | ИО-19 Лазательный комплекс. арт.207140, 13,7 x 1,4 x 2,05 м | компл. | 595 122,00 | 14 878,05 | 10 216,26 | 521 029,31 | 2022 | 12 | ООО «Плейграунд39» | 390601001 | 3906403195 | http://motivizer.ru/ | Калининградская обл., г.Калининград,ел. В. Фермора, д. 3, офис 29 | 2 |
| 20 | СО-1.Оборудование воркаут.арт.217100, 2,0 x 4,5 x 0,4 м | компл. | 222 644,40 | 5 566,11 | 3 822,06 | 194 925,17 | 2022 | 12 | ООО "М-СИ" | 771601001 | 3665070476 | https://xn----ctbcjbn7amtbn4ji.xn--p1 | г. Москва, ул.Седова, д.2, корп. 1, эт/пом/ком 1/II/4 | 2 |
| | СО-1.Оборудование воркаут.арт.217100, 2,0 x 4,5 x 0,4 м | компл. | 224 848,80 | 5 621,22 | 3 859,90 | 196 855,12 | 2022 | 12 | ООО «НА КАРУСЕЛИ» | 184101001 | 1841084730 | https://greenformat.ru/ | г.Ижевск, ул. 40 лет Победы, д.144, кв.1, | 2 |
| | СО-1.Оборудование воркаут.арт.217100, 2,0 x 4,5 x 0,4 м | компл. | 220 440,00 | 5 511,00 | 3 784,22 | 192 995,22 | 2022 | 12 | ООО «Плейграунд39» | 390601001 | 3906403195 | http://motivizer.ru/ | Калининградская обл., г.Калининград,ел. В. Фермора, д. 3, офис 29 | 2 |
| 21 | СО-2.Оборудование воркаут.арт.217090, 4,7 x 3,7 x 2,6 м | компл. | 817 084,95 | 20 427,12 | 14 026,63 | 715 357,88 | 2022 | 12 | ООО "М-СИ" | 771601001 | 3665070476 | https://xn----ctbcjbn7amtbn4ji.xn--p1 | г. Москва, ул.Седова, д.2, корп. 1, эт/пом/ком 1/II/4 | 2 |
| | СО-2.Оборудование воркаут.арт.217090, 4,7 x 3,7 x 2,6 м | компл. | 825 174,90 | 20 629,37 | 14 165,50 | 722 440,62 | 2022 | 12 | ООО «НА КАРУСЕЛИ» | 184101001 | 1841084730 | https://greenformat.ru/ | г.Ижевск, ул. 40 лет Победы, д.144, кв.1, | 2 |
| | СО-2.Оборудование воркаут.арт.217090, 4,7 x 3,7 x 2,6 м | компл. | 808 995,00 | 20 224,88 | 13 887,75 | 708 275,13 | 2022 | 12 | ООО «Плейграунд39» | 390601001 | 3906403195 | http://motivizer.ru/ | Калининградская обл., г.Калининград,ел. В. Фермора, д. 3, офис 29 | 2 |
| 22 | СО-3.Оборудование воркаут.арт. 217180, 4,2 x 1,5 x 2,3 м | компл. | 567 765,44 | 14 194,14 | 9 746,64 | 497 078,65 | 2022 | 12 | ООО "М-СИ" | 771601001 | 3665070476 | https://xn----ctbcjbn7amtbn4ji.xn--p1 | г. Москва, ул.Седова, д.2, корп. 1, эт/пом/ком 1/II/4 | 2 |
| | СО-3.Оборудование воркаут.арт. 217180, 4,2 x 1,5 x 2,3 м | компл. | 573 386,88 | 14 334,67 | 9 843,14 | 502 000,21 | 2022 | 12 | ООО «НА КАРУСЕЛИ» | 184101001 | 1841084730 | https://greenformat.ru/ | г.Ижевск, ул. 40 лет Победы, д.144, кв.1, | 2 |
| | СО-3.Оборудование воркаут.арт. 217180, 4,2 x 1,5 x 2,3 м | компл. | 562 144,00 | 14 053,60 | 9 650,14 | 492 157,07 | 2022 | 12 | ООО «Плейграунд39» | 390601001 | 3906403195 | http://motivizer.ru/ | Калининградская обл., г.Калининград,ел. В. Фермора, д. 3, офис 29 | 2 |

| 1 | 2 | 3 | 4 | 5 | 6 | 7 | 8 | 9 | 10 | 11 | 12 | 13 | 14 | 15 |
|----|---|---------------|---------------------|------------------|------------------|-------------------|-------------|-----------|--------------------------------|------------------|-------------------|---|---|----|
| 23 | СО-4.Оборудование воркаут.арт. 217190, 2,1 х 0,8 х 2,3 м | компл. | 347 487,47 | 8 687,19 | 5 965,20 | 304 225,28 | 2022 | 12 | ООО "М-СИ" | 771601001 | 3665070476 | https://xn---ctbcjbne7amtbn4ji.xn--p1 | г. Москва, ул.Седова, д.2, корп. 1, эт/пом/ком 1/л/4 | 2 |
| | СО-4.Оборудование воркаут.арт. 217190, 2,1 х 0,8 х 2,3 м | компл. | 350 927,94 | 8 773,20 | 6 024,26 | 307 237,41 | 2022 | 12 | ООО «НА КАРУСЕЛИ» | 184101001 | 1841084730 | https://greenformat.ru/ | г.Ижевск, ул. 40 лет Победы, д.144, кв.1, | 2 |
| | СО-4.Оборудование воркаут.арт. 217190, 2,1 х 0,8 х 2,3 м | компл. | 344 047,00 | 8 601,17 | 5 906,14 | 301 213,14 | 2022 | 12 | ООО «Плейграунд39» | 390601001 | 3906403195 | http://motivizer.ru/ | Калининградская обл., г.Калининград,ел. В. Фермора, д. 3, офис 29 | 2 |
| 24 | СО-5.Оборудование воркаут.арт.217170, 2,1 х 1,8 х 2,6 м | компл. | 385 872,52 | 9 646,81 | 6 624,14 | 337 831,38 | 2022 | 12 | ООО "М-СИ" | 771601001 | 3665070476 | https://xn---ctbcjbne7amtbn4ji.xn--p1 | г. Москва, ул.Седова, д.2, корп. 1, эт/пом/ком 1/л/4 | 2 |
| | СО-5.Оборудование воркаут.арт.217170, 2,1 х 1,8 х 2,6 м | компл. | 389 693,04 | 9 742,33 | 6 689,73 | 341 176,26 | 2022 | 12 | ООО «НА КАРУСЕЛИ» | 184101001 | 1841084730 | https://greenformat.ru/ | г.Ижевск, ул. 40 лет Победы, д.144, кв.1, | 2 |
| | СО-5.Оборудование воркаут.арт.217170, 2,1 х 1,8 х 2,6 м | компл. | 382 052,00 | 9 551,30 | 6 558,56 | 334 486,53 | 2022 | 12 | ООО «Плейграунд39» | 390601001 | 3906403195 | http://motivizer.ru/ | Калининградская обл., г.Калининград,ел. В. Фермора, д. 3, офис 29 | 2 |
| 25 | СО-6.Оборудование воркаут.арт.080495М."Змейка" | компл. | 1 043 832,00 | 26 095,80 | 17 919,12 | 913 874,92 | 2022 | 12 | ООО «Новые Горизонты Б» | 772201001 | 7722830959 | https://www.newhorizons.ru/about/ | Москва, проезд Завода «Серп и Молот», дом 6/1, эт. 12 | 2 |
| | СО-6.Оборудование воркаут.арт.080495М."Змейка" | компл. | 1 065 752,40 | 26 643,81 | 18 295,42 | 933 066,23 | 2022 | 12 | ООО «Солнышко А» | 772101001 | 9721047330 | https://sun-co.ru/ | Москва, ул.2-я Фрезерная д.14 | 2 |
| | СО-6.Оборудование воркаут.арт.080495М."Змейка" | компл. | 1 084 935,60 | 27 123,39 | 18 624,73 | 949 861,12 | 2022 | 12 | ООО «ТЭК «ПРАЙМ» | 771901001 | 7719516090 | https://step2.ru/ | г. Москва,15-ая Парковая ул., д.10 стр.1 | 2 |
| 26 | СО-7.Оборудование воркаут.арт.081002М.Ходули GYM (лайм) | компл. | 560 760,00 | 14 019,00 | 9 626,38 | 490 945,38 | 2022 | 12 | ООО «Новые Горизонты Б» | 772201001 | 7722830959 | https://www.newhorizons.ru/about/ | Москва, проезд Завода «Серп и Молот», дом 6/1, эт. 12 | 2 |
| | СО-7.Оборудование воркаут.арт.081002М.Ходули GYM (лайм) | компл. | 572 535,60 | 14 313,39 | 9 828,53 | 501 254,92 | 2022 | 12 | ООО «Солнышко А» | 772101001 | 9721047330 | https://sun-co.ru/ | Москва, ул.2-я Фрезерная д.14 | 2 |
| | СО-7.Оборудование воркаут.арт.081002М.Ходули GYM (лайм) | компл. | 582 841,20 | 14 571,03 | 10 005,44 | 510 277,47 | 2022 | 12 | ООО «ТЭК «ПРАЙМ» | 771901001 | 7719516090 | https://step2.ru/ | г. Москва,15-ая Парковая ул., д.10 стр.1 | 2 |
| 27 | СО-8.Оборудование воркаут.арт.081007М.Брусья GYM (лайм) | компл. | 317 448,00 | 7 936,20 | 5 449,52 | 277 925,72 | 2022 | 12 | ООО «Новые Горизонты Б» | 772201001 | 7722830959 | https://www.newhorizons.ru/about/ | Москва, проезд Завода «Серп и Молот», дом 6/1, эт. 12 | 2 |
| | СО-8.Оборудование воркаут.арт.081007М.Брусья GYM (лайм) | компл. | 324 114,00 | 8 102,85 | 5 563,96 | 283 761,81 | 2022 | 12 | ООО «Солнышко А» | 772101001 | 9721047330 | https://sun-co.ru/ | Москва, ул.2-я Фрезерная д.14 | 2 |
| | СО-8.Оборудование воркаут.арт.081007М.Брусья GYM (лайм) | компл. | 329 948,40 | 8 248,71 | 5 664,11 | 288 869,82 | 2022 | 12 | ООО «ТЭК «ПРАЙМ» | 771901001 | 7719516090 | https://step2.ru/ | г. Москва,15-ая Парковая ул., д.10 стр.1 | 2 |
| 28 | СО-9.Оборудование воркаут.арт.081450М.Игровая панель Серпантин. | компл. | 390 264,00 | 9 756,60 | 6 699,53 | 341 676,13 | 2022 | 12 | ООО «Новые Горизонты Б» | 772201001 | 7722830959 | https://www.newhorizons.ru/about/ | Москва, проезд Завода «Серп и Молот», дом 6/1, эт. 12 | 2 |
| | СО-9.Оборудование воркаут.арт.081450М.Игровая панель Серпантин. | компл. | 398 460,00 | 9 961,50 | 6 840,23 | 348 851,73 | 2022 | 12 | ООО «Солнышко А» | 772101001 | 9721047330 | https://sun-co.ru/ | Москва, ул.2-я Фрезерная д.14 | 2 |
| | СО-9.Оборудование воркаут.арт.081450М.Игровая панель Серпантин. | компл. | 405 632,40 | 10 140,81 | 6 963,36 | 355 131,17 | 2022 | 12 | ООО «ТЭК «ПРАЙМ» | 771901001 | 7719516090 | https://step2.ru/ | г. Москва,15-ая Парковая ул., д.10 стр.1 | 2 |
| 29 | СО-10.Оборудование воркаут.арт.081416М. Реабилитационный стенд "Баланс" | компл. | 250 032,00 | 6 250,80 | 4 292,22 | 218 903,02 | 2022 | 12 | ООО «Новые Горизонты Б» | 772201001 | 7722830959 | https://www.newhorizons.ru/about/ | Москва, проезд Завода «Серп и Молот», дом 6/1, эт. 12 | 2 |
| | СО-10.Оборудование воркаут.арт.081416М. Реабилитационный стенд "Баланс" | компл. | 255 283,20 | 6 382,08 | 4 382,36 | 223 500,44 | 2022 | 12 | ООО «Солнышко А» | 772101001 | 9721047330 | https://sun-co.ru/ | Москва, ул.2-я Фрезерная д.14 | 2 |
| | СО-10.Оборудование воркаут.арт.081416М. Реабилитационный стенд "Баланс" | компл. | 259 878,00 | 6 496,95 | 4 461,24 | 227 523,19 | 2022 | 12 | ООО «ТЭК «ПРАЙМ» | 771901001 | 7719516090 | https://step2.ru/ | г. Москва,15-ая Парковая ул., д.10 стр.1 | 2 |
| 30 | СО-11.Оборудование воркаут.арт. 081435М.Реабилитационный стенд "Тренировка плеч" | компл. | 335 736,00 | 8 393,40 | 5 763,47 | 293 936,87 | 2022 | 12 | ООО «Новые Горизонты Б» | 772201001 | 7722830959 | https://www.newhorizons.ru/about/ | Москва, проезд Завода «Серп и Молот», дом 6/1, эт. 12 | 2 |
| | СО-11.Оборудование воркаут.арт. 081435М.Реабилитационный стенд "Тренировка плеч" | компл. | 342 786,00 | 8 569,65 | 5 884,49 | 300 109,14 | 2022 | 12 | ООО «Солнышко А» | 772101001 | 9721047330 | https://sun-co.ru/ | Москва, ул.2-я Фрезерная д.14 | 2 |
| | СО-11.Оборудование воркаут.арт. 081435М.Реабилитационный стенд "Тренировка плеч" | компл. | 348 956,40 | 8 723,91 | 5 990,42 | 305 511,33 | 2022 | 12 | ООО «ТЭК «ПРАЙМ» | 771901001 | 7719516090 | https://step2.ru/ | г. Москва,15-ая Парковая ул., д.10 стр.1 | 2 |
| 31 | СО-12.Оборудование воркаут.арт.081471М .Реабилитационный стенд "Педали" | компл. | 585 960,00 | 14 649,00 | 10 058,98 | 513 007,98 | 2022 | 12 | ООО «Новые Горизонты Б» | 772201001 | 7722830959 | https://www.newhorizons.ru/about/ | Москва, проезд Завода «Серп и Молот», дом 6/1, эт. 12 | 2 |
| | СО-12.Оборудование воркаут.арт.081471М .Реабилитационный стенд "Педали" | компл. | 598 264,80 | 14 956,62 | 10 270,21 | 523 780,83 | 2022 | 12 | ООО «Солнышко А» | 772101001 | 9721047330 | https://sun-co.ru/ | Москва, ул.2-я Фрезерная д.14 | 2 |
| | СО-12.Оборудование воркаут.арт.081471М .Реабилитационный стенд "Педали" | компл. | 609 033,60 | 15 225,84 | 10 455,08 | 533 208,92 | 2022 | 12 | ООО «ТЭК «ПРАЙМ» | 771901001 | 7719516090 | https://step2.ru/ | г. Москва,15-ая Парковая ул., д.10 стр.1 | 2 |

| 1 | 2 | 3 | 4 | 5 | 6 | 7 | 8 | 9 | 10 | 11 | 12 | 13 | 14 | 15 |
|----|---|---------------|---------------------|------------------|------------------|---------------------|-------------|-----------|-------------------------------|------------------|-------------------|---|---|----|
| 32 | ИОС-1.Препятствие "Дорожка пеньков".арт. 220150, h 500, h 700, h 900 | компл. | 124 654,20 | 3 116,36 | 2 139,90 | 109 134,76 | 2022 | 12 | ООО "М-СИ" | 771601001 | 3665070476 | https://xn---ctbcjbne7amtpbn4ji.xn--p1 | г. Москва, ул.Седова, д.2, корп. 1, эт/пом/ком 1/II/4 | 2 |
| | ИОС-1.Препятствие "Дорожка пеньков".арт. 220150, h 500, h 700, h 900 | компл. | 125 888,40 | 3 147,21 | 2 161,08 | 110 215,29 | 2022 | 12 | ООО «НА КАРУСЕЛИ» | 184101001 | 1841084730 | https://greenformat.ru/ | г.Ижевск, ул. 40 лет Победы, д.144, кв.1, | 2 |
| | ИОС-1.Препятствие "Дорожка пеньков".арт. 220150, h 500, h 700, h 900 | компл. | 123 420,00 | 3 085,50 | 2 118,71 | 108 054,21 | 2022 | 12 | ООО «Плейграунд39» | 390601001 | 3906403195 | http://motivizer.ru/ | Калининградская обл., г.Калининград,ел. В. Фермора, д. 3, офис 29 | 2 |
| 33 | ИОС-2.Препятствие "Кольцо малое".арт.220170, 0,630 x 0,032 x 0,61 м | компл. | 64 238,02 | 1 605,95 | 1 102,75 | 56 240,38 | 2022 | 12 | ООО "М-СИ" | 771601001 | 3665070476 | https://xn---ctbcjbne7amtpbn4ji.xn--p1 | г. Москва, ул.Седова, д.2, корп. 1, эт/пом/ком 1/II/4 | 2 |
| | ИОС-2.Препятствие "Кольцо малое".арт.220170, 0,630 x 0,032 x 0,61 м | компл. | 64 874,04 | 1 621,85 | 1 113,67 | 56 797,22 | 2022 | 12 | ООО «НА КАРУСЕЛИ» | 184101001 | 1841084730 | https://greenformat.ru/ | г.Ижевск, ул. 40 лет Победы, д.144, кв.1, | 2 |
| | ИОС-2.Препятствие "Кольцо малое".арт.220170, 0,630 x 0,032 x 0,61 м | компл. | 63 602,00 | 1 590,05 | 1 091,83 | 55 683,55 | 2022 | 12 | ООО «Плейграунд39» | 390601001 | 3906403195 | http://motivizer.ru/ | Калининградская обл., г.Калининград,ел. В. Фермора, д. 3, офис 29 | 2 |
| 34 | ИОС-3.Препятствие "Кольцо среднее". арт.220180, 0,63 x 0,032 x 1 м | компл. | 77 570,02 | 1 939,25 | 1 331,62 | 67 912,55 | 2022 | 12 | ООО "М-СИ" | 771601001 | 3665070476 | https://xn---ctbcjbne7amtpbn4ji.xn--p1 | г. Москва, ул.Седова, д.2, корп. 1, эт/пом/ком 1/II/4 | 2 |
| | ИОС-3.Препятствие "Кольцо среднее". арт.220180, 0,63 x 0,032 x 1 м | компл. | 78 338,04 | 1 958,45 | 1 344,80 | 68 584,95 | 2022 | 12 | ООО «НА КАРУСЕЛИ» | 184101001 | 1841084730 | https://greenformat.ru/ | г.Ижевск, ул. 40 лет Победы, д.144, кв.1, | 2 |
| | ИОС-3.Препятствие "Кольцо среднее". арт.220180, 0,63 x 0,032 x 1 м | компл. | 76 802,00 | 1 920,05 | 1 318,43 | 67 240,15 | 2022 | 12 | ООО «Плейграунд39» | 390601001 | 3906403195 | http://motivizer.ru/ | Калининградская обл., г.Калининград,ел. В. Фермора, д. 3, офис 29 | 2 |
| 35 | ИОС-4.Препятствие "Слалом".арт. 220040, 6,7 x 0,15 x 1,2 м | компл. | 143 718,96 | 3 592,97 | 2 467,18 | 125 825,95 | 2022 | 12 | ООО "М-СИ" | 771601001 | 3665070476 | https://xn---ctbcjbne7amtpbn4ji.xn--p1 | г. Москва, ул.Седова, д.2, корп. 1, эт/пом/ком 1/II/4 | 2 |
| | ИОС-4.Препятствие "Слалом".арт. 220040, 6,7 x 0,15 x 1,2 м | компл. | 145 141,92 | 3 628,55 | 2 491,60 | 127 071,75 | 2022 | 12 | ООО «НА КАРУСЕЛИ» | 184101001 | 1841084730 | http://motivizer.ru/shop/outdoor/plosc | г.Ижевск, ул. 40 лет Победы, д.144, кв.1, | 2 |
| | ИОС-4.Препятствие "Слалом".арт. 220040, 6,7 x 0,15 x 1,2 м | компл. | 142 296,00 | 3 557,40 | 2 442,75 | 124 580,15 | 2022 | 12 | ООО «Плейграунд39» | 390601001 | 3906403195 | http://motivizer.ru/ | Калининградская обл., г.Калининград,ел. В. Фермора, д. 3, офис 29 | 2 |
| 36 | СП-1.Собачья парковка | компл. | 20 000,00 | 500,00 | 343,33 | 17 510,00 | 2022 | 12 | ИП Варена Елена Александровна | | 772900316614 | http://www.urban-design.ru/ | 119602, Москва, ул. Академика Анохина, д.4, к.2, офис 40 | 2 |
| | СП-1.Собачья парковка | компл. | 17 464,74 | 436,62 | 299,81 | 15 290,38 | 2022 | 12 | ООО «СВЕТОСИЛА М» | 771801001 | 7718900040 | https://mafmarket.ru/about/ | г. Москва, Ленинский проспект, 121/1, строение 2, офис 218, метро Тропарёво | 2 |
| | СП-1.Собачья парковка | компл. | 18 609,97 | 465,25 | 319,47 | 16 293,03 | 2022 | 12 | ООО «Россвет» | 344401001 | 3444141055 | http://www.rossvet.info/o-nas | Россия, Волгоград, ул. Невская, 4а, оф. 69 | 2 |
| 37 | ИГ-1.Игровой элемент "Галька" | компл. | 510 000,00 | 12 750,00 | 8 755,00 | 446 505,00 | 2022 | 12 | ООО «АрхБетон» | 771601001 | 7716891311 | https://arhbeton.ru/ | Москва, Ярославское ш., д. 124, эт 1 пом XI ком 11 рм9а | 1 |
| | ИГ-1.Игровой элемент "Галька" | компл. | 538 500,00 | 13 462,50 | 9 244,25 | 471 456,75 | 2022 | 12 | ООО «СтройГарант» | 774301001 | 7743178117 | http://stgrt.ru/ | Москва, Кронштадтский бульвар, д. 7А | 2 |
| | ИГ-1.Игровой элемент "Галька" | компл. | 572 000,00 | 14 300,00 | 9 819,33 | 500 786,00 | 2022 | 12 | ООО «Россвет» | 344401001 | 3444141055 | http://www.rossvet.info/o-nas | Россия, Волгоград, ул. Невская, 4а, оф. 69 | 2 |
| 38 | ЛК-1 Лабиринт "Камни" | компл. | 1 692 000,00 | 42 300,00 | 29 046,00 | 1 481 346,00 | 2022 | 12 | ООО «АрхБетон» | 771601001 | 7716891311 | https://arhbeton.ru/ | Москва, Ярославское ш., д. 124, эт 1 пом XI ком 11 рм9а | 1 |
| | ЛК-1 Лабиринт "Камни" | компл. | 1 750 600,00 | 43 765,00 | 30 051,97 | 1 532 650,30 | 2022 | 12 | ООО «СтройГарант» | 774301001 | 7743178117 | http://stgrt.ru/ | Москва, Кронштадтский бульвар, д. 7А | 2 |
| | ЛК-1 Лабиринт "Камни" | компл. | 1 823 000,00 | 45 575,00 | 31 294,83 | 1 596 036,50 | 2022 | 12 | ООО «Россвет» | 344401001 | 3444141055 | http://www.rossvet.info/o-nas | Россия, Волгоград, ул. Невская, 4а, оф. 69 | 2 |
| 39 | С-1.Скамейка Тип 1,3000x500x850мм | шт | 108 900,00 | 2 722,50 | 1 869,45 | 95 341,95 | 2022 | 11 | ООО "МаФСтор" | 502701001 | 5027272770 | https://www.mafstore.ru/ | МО, Люберцы, Красная улица 1 литера С, 140000 | 1 |
| | С-1.Скамейка Тип 1,3000x500x850мм | шт | 112 230,00 | 2 805,75 | 1 926,62 | 98 257,37 | 2022 | 11 | ООО «СтройГарант» | 774301001 | 7743178117 | http://stgrt.ru/ | Москва, Кронштадтский бульвар, д. 7А | 1 |
| | С-1.Скамейка Тип 1,3000x500x850мм | шт | 119 200,00 | 2 980,00 | 2 046,27 | 104 359,60 | 2022 | 11 | ООО «Россвет» | 344401001 | 3444141055 | http://www.rossvet.info/o-nas | Россия, Волгоград, ул. Невская, 4а, оф. 69 | 1 |
| 40 | С-1.1..Скамейка Тип 1.1,3000x500x850мм | шт | 108 900,00 | 2 722,50 | 1 869,45 | 95 341,95 | 2022 | 11 | ООО "МаФСтор" | 502701001 | 5027272770 | https://www.mafstore.ru/ | МО, Люберцы, Красная улица 1 литера С, 140000 | 1 |
| | С-1.1..Скамейка Тип 1.1,3000x500x850мм | шт | 112 230,00 | 2 805,75 | 1 926,62 | 98 257,37 | 2022 | 11 | ООО «СтройГарант» | 774301001 | 7743178117 | http://stgrt.ru/ | Москва, Кронштадтский бульвар, д. 7А | 1 |
| | С-1.1..Скамейка Тип 1.1,3000x500x850мм | шт | 119 200,00 | 2 980,00 | 2 046,27 | 104 359,60 | 2022 | 11 | ООО «Россвет» | 344401001 | 3444141055 | http://www.rossvet.info/o-nas | Россия, Волгоград, ул. Невская, 4а, оф. 69 | 1 |

| 1 | 2 | 3 | 4 | 5 | 6 | 7 | 8 | 9 | 10 | 11 | 12 | 13 | 14 | 15 |
|----|---|----|------------|----------|----------|------------|------|----|-------------------|-----------|------------|---|---|----|
| 41 | С-1.2..Скамейка Тип 1.2,3000х500х850мм | шт | 124 100,00 | 3 102,50 | 2 130,38 | 108 649,55 | 2022 | 11 | ООО "МафСтор" | 502701001 | 5027272770 | https://www.mafstore.ru/ | МО, Люберцы, Красная улица 1 литера С, 140000 | 1 |
| | С-1.2..Скамейка Тип 1.2,3000х500х850мм | шт | 133 610,00 | 3 340,25 | 2 293,64 | 116 975,56 | 2022 | 11 | ООО «СтройГарант» | 774301001 | 7743178117 | http://stgrt.ru/ | Москва, Кронштадтский бульвар, д. 7А | 1 |
| | С-1.2..Скамейка Тип 1.2,3000х500х850мм | шт | 141 100,00 | 3 527,50 | 2 422,22 | 123 533,05 | 2022 | 11 | ООО «Россвет» | 344401001 | 3444141055 | http://www.rossvet.info/o-nas | Россия, Волгоград, ул. Невская, 4а, оф. 69 | 1 |
| 42 | С-1.3..Скамейка Тип 1.3,3000х500х450мм | шт | 87 100,00 | 2 177,50 | 1 495,22 | 76 256,05 | 2022 | 11 | ООО "МафСтор" | 502701001 | 5027272770 | https://www.mafstore.ru/ | МО, Люберцы, Красная улица 1 литера С, 140000 | 1 |
| | С-1.3..Скамейка Тип 1.3,3000х500х450мм | шт | 89 770,00 | 2 244,25 | 1 541,05 | 78 593,63 | 2022 | 11 | ООО «СтройГарант» | 774301001 | 7743178117 | http://stgrt.ru/ | Москва, Кронштадтский бульвар, д. 7А | 1 |
| | С-1.3..Скамейка Тип 1.3,3000х500х450мм | шт | 94 800,00 | 2 370,00 | 1 627,40 | 82 997,40 | 2022 | 11 | ООО «Россвет» | 344401001 | 3444141055 | http://www.rossvet.info/o-nas | Россия, Волгоград, ул. Невская, 4а, оф. 69 | 1 |
| 43 | С-1.4..Скамейка Тип 1.4,4000х2250х450мм | шт | 178 300,00 | 4 457,50 | 3 060,82 | 156 101,65 | 2022 | 11 | ООО "МафСтор" | 502701001 | 5027272770 | https://www.mafstore.ru/ | МО, Люберцы, Красная улица 1 литера С, 140000 | 1 |
| | С-1.4..Скамейка Тип 1.4,4000х2250х450мм | шт | 184 370,00 | 4 609,25 | 3 165,02 | 161 415,94 | 2022 | 11 | ООО «СтройГарант» | 774301001 | 7743178117 | http://stgrt.ru/ | Москва, Кронштадтский бульвар, д. 7А | 1 |
| | С-1.4..Скамейка Тип 1.4,4000х2250х450мм | шт | 196 600,00 | 4 915,00 | 3 374,97 | 172 123,30 | 2022 | 11 | ООО «Россвет» | 344401001 | 3444141055 | http://www.rossvet.info/o-nas | Россия, Волгоград, ул. Невская, 4а, оф. 69 | 1 |
| 44 | Урна Тип1. 400х940мм 50л..арт. QB415 | шт | 43 000,00 | 1 075,00 | 738,17 | 37 646,50 | 2022 | 11 | ООО "МафСтор" | 502701001 | 5027272770 | https://www.mafstore.ru/ | МО, Люберцы, Красная улица 1 литера С, 140000 | 1 |
| | Урна Тип1. 400х940мм 50л..арт. QB415 | шт | 45 410,00 | 1 135,25 | 779,54 | 39 756,46 | 2022 | 11 | ООО «СтройГарант» | 774301001 | 7743178117 | http://stgrt.ru/ | Москва, Кронштадтский бульвар, д. 7А | 1 |
| | Урна Тип1. 400х940мм 50л..арт. QB415 | шт | 48 200,00 | 1 205,00 | 827,43 | 42 199,10 | 2022 | 11 | ООО «Россвет» | 344401001 | 3444141055 | http://www.rossvet.info/o-nas | Россия, Волгоград, ул. Невская, 4а, оф. 69 | 1 |
| 45 | Урна Тип2. 1065х395х940мм 3х50л.арт. QB710 | шт | 112 000,00 | 2 800,00 | 1 922,67 | 98 056,00 | 2022 | 11 | ООО "МафСтор" | 502701001 | 5027272770 | https://www.mafstore.ru/ | МО, Люберцы, Красная улица 1 литера С, 140000 | 1 |
| | Урна Тип2. 1065х395х940мм 3х50л.арт. QB710 | шт | 118 960,00 | 2 974,00 | 2 042,15 | 104 149,48 | 2022 | 11 | ООО «СтройГарант» | 774301001 | 7743178117 | http://stgrt.ru/ | Москва, Кронштадтский бульвар, д. 7А | 1 |
| | Урна Тип2. 1065х395х940мм 3х50л.арт. QB710 | шт | 123 900,00 | 3 097,50 | 2 126,95 | 108 474,45 | 2022 | 11 | ООО «Россвет» | 344401001 | 3444141055 | http://www.rossvet.info/o-nas | Россия, Волгоград, ул. Невская, 4а, оф. 69 | 1 |
| 46 | Урна Тип3. 266х350х1276мм 37л. арт. 14135 | шт | 36 100,00 | 902,50 | 619,72 | 31 605,55 | 2022 | 11 | ООО "МафСтор" | 502701001 | 5027272770 | https://www.mafstore.ru/ | МО, Люберцы, Красная улица 1 литера С, 140000 | 1 |
| | Урна Тип3. 266х350х1276мм 37л. арт. 14135 | шт | 37 750,00 | 943,75 | 648,04 | 33 050,12 | 2022 | 11 | ООО «СтройГарант» | 774301001 | 7743178117 | http://stgrt.ru/ | Москва, Кронштадтский бульвар, д. 7А | 1 |
| | Урна Тип3. 266х350х1276мм 37л. арт. 14135 | шт | 39 900,00 | 997,50 | 684,95 | 34 932,45 | 2022 | 11 | ООО «Россвет» | 344401001 | 3444141055 | http://www.rossvet.info/o-nas | Россия, Волгоград, ул. Невская, 4а, оф. 69 | 1 |
| 47 | ИС-1.Индивидуальный стульчик Тип 1. 500х500х950мм | шт | 54 100,00 | 1 352,50 | 928,72 | 47 364,55 | 2022 | 11 | ООО "МафСтор" | 502701001 | 5027272770 | https://www.mafstore.ru/ | МО, Люберцы, Красная улица 1 литера С, 140000 | 1 |
| | ИС-1.Индивидуальный стульчик Тип 1. 500х500х950мм | шт | 56 570,00 | 1 414,25 | 971,12 | 49 527,04 | 2022 | 11 | ООО «СтройГарант» | 774301001 | 7743178117 | http://stgrt.ru/ | Москва, Кронштадтский бульвар, д. 7А | 1 |
| | ИС-1.Индивидуальный стульчик Тип 1. 500х500х950мм | шт | 59 200,00 | 1 480,00 | 1 016,27 | 51 829,60 | 2022 | 11 | ООО «Россвет» | 344401001 | 3444141055 | http://www.rossvet.info/o-nas | Россия, Волгоград, ул. Невская, 4а, оф. 69 | 1 |
| 48 | ИС-2.Индивидуальный стульчик Тип 2. 500х500х450мм | шт | 56 000,00 | 1 400,00 | 961,33 | 49 028,00 | 2022 | 11 | ООО "МафСтор" | 502701001 | 5027272770 | https://www.mafstore.ru/ | МО, Люберцы, Красная улица 1 литера С, 140000 | 1 |
| | ИС-2.Индивидуальный стульчик Тип 2. 500х500х450мм | шт | 57 710,00 | 1 442,75 | 990,69 | 50 525,11 | 2022 | 11 | ООО «СтройГарант» | 774301001 | 7743178117 | http://stgrt.ru/ | Москва, Кронштадтский бульвар, д. 7А | 1 |
| | ИС-2.Индивидуальный стульчик Тип 2. 500х500х450мм | шт | 60 900,00 | 1 522,50 | 1 045,45 | 53 317,95 | 2022 | 11 | ООО «Россвет» | 344401001 | 3444141055 | http://www.rossvet.info/o-nas | Россия, Волгоград, ул. Невская, 4а, оф. 69 | 1 |
| 49 | ИС-3.Индивидуальный стульчик Тип 3. 500х500х450мм | шт | 48 100,00 | 1 202,50 | 825,72 | 42 111,55 | 2022 | 11 | ООО "МафСтор" | 502701001 | 5027272770 | https://www.mafstore.ru/ | МО, Люберцы, Красная улица 1 литера С, 140000 | 1 |
| | ИС-3.Индивидуальный стульчик Тип 3. 500х500х450мм | шт | 49 740,00 | 1 243,50 | 853,87 | 43 547,37 | 2022 | 11 | ООО «СтройГарант» | 774301001 | 7743178117 | http://stgrt.ru/ | Москва, Кронштадтский бульвар, д. 7А | 1 |
| | ИС-3.Индивидуальный стульчик Тип 3. 500х500х450мм | шт | 53 600,00 | 1 340,00 | 920,13 | 46 926,80 | 2022 | 11 | ООО «Россвет» | 344401001 | 3444141055 | http://www.rossvet.info/o-nas | Россия, Волгоград, ул. Невская, 4а, оф. 69 | 1 |
| 50 | ШЗ-1.Шезлонг 1600х616х1000мм | шт | 148 000,00 | 3 700,00 | 2 540,67 | 129 574,00 | 2022 | 11 | ООО "МафСтор" | 502701001 | 5027272770 | https://www.mafstore.ru/ | МО, Люберцы, Красная улица 1 литера С, 140000 | 1 |
| | ШЗ-1.Шезлонг 1600х616х1000мм | шт | 159 350,00 | 3 983,75 | 2 735,51 | 139 510,93 | 2022 | 11 | ООО «СтройГарант» | 774301001 | 7743178117 | http://stgrt.ru/ | Москва, Кронштадтский бульвар, д. 7А | 1 |
| | ШЗ-1.Шезлонг 1600х616х1000мм | шт | 169 300,00 | 4 232,50 | 2 906,32 | 148 222,15 | 2022 | 11 | ООО «Россвет» | 344401001 | 3444141055 | http://www.rossvet.info/o-nas | Россия, Волгоград, ул. Невская, 4а, оф. 69 | 1 |

| 1 | 2 | 3 | 4 | 5 | 6 | 7 | 8 | 9 | 10 | 11 | 12 | 13 | 14 | 15 |
|----|--|--------|--------------|----------|----------|--------------|------|----|-------------------------------|-----------|--------------|---|---|----|
| 51 | СН-1.Стенд входной группы h-1592мм | шт | 348 100,00 | 8 702,50 | 5 975,72 | 304 761,55 | 2022 | 11 | ООО "МафСтор" | 502701001 | 5027272770 | https://www.mafstore.ru/ | МО, Люберцы, Красная улица 1 литера С, 140000 | 1 |
| | СН-1.Стенд входной группы h-1592мм | шт | 358 760,00 | 8 969,00 | 6 158,71 | 314 094,38 | 2022 | 11 | ООО «СтройГарант» | 774301001 | 7743178117 | http://stgrt.ru/ | Москва, Кронштадтский бульвар, д. 7А | 1 |
| | СН-1.Стенд входной группы h-1592мм | шт | 373 600,00 | 9 340,00 | 6 413,47 | 327 086,80 | 2022 | 11 | ООО «Россвет» | 344401001 | 3444141055 | http://www.rossvet.info/o-nas | Россия, Волгоград, ул. Невская, 4а, оф. 69 | 1 |
| 52 | СН-2.Информационный стенд h-1810мм | шт | 134 900,00 | 3 372,50 | 2 315,78 | 118 104,95 | 2022 | 11 | ООО "МафСтор" | 502701001 | 5027272770 | https://www.mafstore.ru/ | МО, Люберцы, Красная улица 1 литера С, 140000 | 1 |
| | СН-2.Информационный стенд h-1810мм | шт | 139 490,00 | 3 487,25 | 2 394,58 | 122 123,50 | 2022 | 11 | ООО «СтройГарант» | 774301001 | 7743178117 | http://stgrt.ru/ | Москва, Кронштадтский бульвар, д. 7А | 1 |
| | СН-2.Информационный стенд h-1810мм | шт | 143 000,00 | 3 575,00 | 2 454,83 | 125 196,50 | 2022 | 11 | ООО «Россвет» | 344401001 | 3444141055 | http://www.rossvet.info/o-nas | Россия, Волгоград, ул. Невская, 4а, оф. 69 | 1 |
| 53 | СН-3.Информационный стенд с табличкой зонирования h-1810мм | шт | 134 900,00 | 3 372,50 | 2 315,78 | 118 104,95 | 2022 | 11 | ООО "МафСтор" | 502701001 | 5027272770 | https://www.mafstore.ru/ | МО, Люберцы, Красная улица 1 литера С, 140000 | 1 |
| | СН-3.Информационный стенд с табличкой зонирования h-1810мм | шт | 142 450,00 | 3 561,25 | 2 445,39 | 124 714,97 | 2022 | 11 | ООО «СтройГарант» | 774301001 | 7743178117 | http://stgrt.ru/ | Москва, Кронштадтский бульвар, д. 7А | 1 |
| | СН-3.Информационный стенд с табличкой зонирования h-1810мм | шт | 150 500,00 | 3 762,50 | 2 583,58 | 131 762,75 | 2022 | 11 | ООО «Россвет» | 344401001 | 3444141055 | http://www.rossvet.info/o-nas | Россия, Волгоград, ул. Невская, 4а, оф. 69 | 1 |
| 54 | СН-4.Коммуникационные таблички опросника и лояльности h-950мм | шт | 21 000,00 | 525,00 | 360,50 | 18 385,50 | 2022 | 11 | ООО "МафСтор" | 502701001 | 5027272770 | https://www.mafstore.ru/ | МО, Люберцы, Красная улица 1 литера С, 140000 | 1 |
| | СН-4.Коммуникационные таблички опросника и лояльности h-950мм | шт | 22 310,00 | 557,75 | 382,99 | 19 532,41 | 2022 | 11 | ООО «СтройГарант» | 774301001 | 7743178117 | http://stgrt.ru/ | Москва, Кронштадтский бульвар, д. 7А | 1 |
| | СН-4.Коммуникационные таблички опросника и лояльности h-950мм | шт | 23 300,00 | 582,50 | 399,98 | 20 399,15 | 2022 | 11 | ООО «Россвет» | 344401001 | 3444141055 | http://www.rossvet.info/o-nas | Россия, Волгоград, ул. Невская, 4а, оф. 69 | 1 |
| 55 | СН-5.Коммуникационные таблички ремонтных работ h-1700мм | шт | 26 000,00 | 650,00 | 446,33 | 22 763,00 | 2022 | 11 | ООО "МафСтор" | 502701001 | 5027272770 | https://www.mafstore.ru/ | МО, Люберцы, Красная улица 1 литера С, 140000 | 1 |
| | СН-5.Коммуникационные таблички ремонтных работ h-1700мм | шт | 27 510,00 | 687,75 | 472,26 | 24 085,01 | 2022 | 11 | ООО «СтройГарант» | 774301001 | 7743178117 | http://stgrt.ru/ | Москва, Кронштадтский бульвар, д. 7А | 1 |
| | СН-5.Коммуникационные таблички ремонтных работ h-1700мм | шт | 29 100,00 | 727,50 | 499,55 | 25 477,05 | 2022 | 11 | ООО «Россвет» | 344401001 | 3444141055 | http://www.rossvet.info/o-nas | Россия, Волгоград, ул. Невская, 4а, оф. 69 | 1 |
| 56 | СН-6.Комплект информационных табличек аттракционов h-1810мм | шт | 134 900,00 | 3 372,50 | 2 315,78 | 118 104,95 | 2022 | 11 | ООО "МафСтор" | 502701001 | 5027272770 | https://www.mafstore.ru/ | МО, Люберцы, Красная улица 1 литера С, 140000 | 1 |
| | СН-6.Комплект информационных табличек аттракционов h-1810мм | шт | 143 290,00 | 3 582,25 | 2 459,81 | 125 450,39 | 2022 | 11 | ООО «СтройГарант» | 774301001 | 7743178117 | http://stgrt.ru/ | Москва, Кронштадтский бульвар, д. 7А | 1 |
| | СН-6.Комплект информационных табличек аттракционов h-1810мм | шт | 149 800,00 | 3 745,00 | 2 571,57 | 131 149,90 | 2022 | 11 | ООО «Россвет» | 344401001 | 3444141055 | http://www.rossvet.info/o-nas | Россия, Волгоград, ул. Невская, 4а, оф. 69 | 1 |
| 57 | СН-7.Столб-указатель h-3010мм | шт | 178 000,00 | 4 450,00 | 3 055,67 | 155 839,00 | 2022 | 11 | ООО "МафСтор" | 502701001 | 5027272770 | https://www.mafstore.ru/ | МО, Люберцы, Красная улица 1 литера С, 140000 | 1 |
| | СН-7.Столб-указатель h-3010мм | шт | 182 380,00 | 4 559,50 | 3 130,86 | 159 673,69 | 2022 | 11 | ООО «СтройГарант» | 774301001 | 7743178117 | http://stgrt.ru/ | Москва, Кронштадтский бульвар, д. 7А | 1 |
| | СН-7.Столб-указатель h-3010мм | шт | 186 900,00 | 4 672,50 | 3 208,45 | 163 630,95 | 2022 | 11 | ООО «Россвет» | 344401001 | 3444141055 | http://www.rossvet.info/o-nas | Россия, Волгоград, ул. Невская, 4а, оф. 69 | 1 |
| 58 | СН-8. Навигационный столбик h-1450мм | шт | 89 000,00 | 2 225,00 | 1 527,83 | 77 919,50 | 2022 | 11 | ООО "МафСтор" | 502701001 | 5027272770 | https://www.mafstore.ru/ | МО, Люберцы, Красная улица 1 литера С, 140000 | 1 |
| | СН-8. Навигационный столбик h-1450мм | шт | 91 140,00 | 2 278,50 | 1 564,57 | 79 793,07 | 2022 | 11 | ООО «СтройГарант» | 774301001 | 7743178117 | http://stgrt.ru/ | Москва, Кронштадтский бульвар, д. 7А | 1 |
| | СН-8. Навигационный столбик h-1450мм | шт | 93 400,00 | 2 335,00 | 1 603,37 | 81 771,70 | 2022 | 11 | ООО «Россвет» | 344401001 | 3444141055 | http://www.rossvet.info/o-nas | Россия, Волгоград, ул. Невская, 4а, оф. 69 | 1 |
| 59 | Навигация.Нанесение разработанного контента на указатели навигации | компл. | 1 610 400,00 | 0,00 | 0,00 | 1 342 000,00 | 2022 | 11 | ИП Арцыбышев Иван Сергеевич | | 772153369219 | https://www.vf24.ru/ | Москва. Ул.Мясницкая, 17 стр.1 | 1 |
| | Навигация.Нанесение разработанного контента на указатели навигации | компл. | 2 505 000,00 | 0,00 | 0,00 | 2 087 500,00 | 2022 | 11 | ООО «МБК» | 503601001 | 5036125002 | | Подольск, Комсомольская ул., д. 1 к. | 1 |
| | Навигация.Нанесение разработанного контента на указатели навигации | компл. | 1 612 400,00 | 0,00 | 0,00 | 1 343 666,67 | 2022 | 11 | ООО «ТВП» | 770201001 | 7702817396 | | Москва, ул. Рождественка, д. 5/7 стр. 2, э 3 пом В к 4 оф 175 | 1 |
| 60 | ВЛ-1.Велопарковка.. арт.GMZ110 | шт | 85 000,00 | 2 125,00 | 1 459,17 | 74 417,50 | 2022 | 12 | ИП Варена Елена Александровна | | 772900316614 | http://www.urban-design.ru/ | 119602, Москва, ул. Академика Анохина, д.4, к.2, офис 40 | 2 |
| | ВЛ-1.Велопарковка.. арт.GMZ110 | шт | 75 374,14 | 1 884,35 | 1 293,92 | 65 990,05 | 2022 | 12 | ООО «СВЕТОСИЛА М» | 771801001 | 7718900040 | https://mafmarket.ru/about/ | г. Москва, Ленинский проспект, 121/1, строение 2, офис 218, метро Тропарёво | 2 |
| | ВЛ-1.Велопарковка.. арт.GMZ110 | шт | 80 316,70 | 2 007,92 | 1 378,77 | 70 317,27 | 2022 | 12 | ООО «Россвет» | 344401001 | 3444141055 | http://www.rossvet.info/o-nas | Россия, Волгоград, ул. Невская, 4а, оф. 69 | 2 |

| 1 | 2 | 3 | 4 | 5 | 6 | 7 | 8 | 9 | 10 | 11 | 12 | 13 | 14 | 15 |
|----|---|----|--------------|-----------|-----------|--------------|------|----|-------------------------------|-----------|--------------|---|---|----|
| 61 | ТР-1.Трибуна спорт Тип1.10800x2800x3750мм | шт | 2 870 300,00 | 71 757,50 | 49 273,48 | 2 512 947,65 | 2022 | 11 | ООО "МафСтор" | 502701001 | 5027272770 | https://www.mafstore.ru/ | МО, Люберцы, Красная улица 1 литера С, 140000 | 1 |
| | ТР-1.Трибуна спорт Тип1.10800x2800x3750мм | шт | 3 048 740,00 | 76 218,50 | 52 336,70 | 2 669 171,87 | 2022 | 11 | ООО «СтройГарант» | 774301001 | 7743178117 | http://stgrt.ru/ | Москва, Кронштадтский бульвар, д. 7А | 1 |
| | ТР-1.Трибуна спорт Тип1.10800x2800x3750мм | шт | 3 220 600,00 | 80 515,00 | 55 286,97 | 2 819 635,30 | 2022 | 11 | ООО «Россвет» | 344401001 | 3444141055 | http://www.rossvet.info/o-nas | Россия, Волгоград, ул. Невская, 4а, оф. 69 | 1 |
| 62 | ТР-2.Трибуна спорт Тип2.6300x1760x500мм | шт | 540 900,00 | 13 522,50 | 9 285,45 | 473 557,95 | 2022 | 11 | ООО "МафСтор" | 502701001 | 5027272770 | https://www.mafstore.ru/ | МО, Люберцы, Красная улица 1 литера С, 140000 | 1 |
| | ТР-2.Трибуна спорт Тип2.6300x1760x500мм | шт | 557 460,00 | 13 936,50 | 9 569,73 | 488 056,23 | 2022 | 11 | ООО «СтройГарант» | 774301001 | 7743178117 | http://stgrt.ru/ | Москва, Кронштадтский бульвар, д. 7А | 1 |
| | ТР-2.Трибуна спорт Тип2.6300x1760x500мм | шт | 582 900,00 | 14 572,50 | 10 006,45 | 510 328,95 | 2022 | 11 | ООО «Россвет» | 344401001 | 3444141055 | http://www.rossvet.info/o-nas | Россия, Волгоград, ул. Невская, 4а, оф. 69 | 1 |
| 63 | ТР-3.Трибуна собачья .пл. Тип3. 9000x3500x3750мм | шт | 2 570 000,00 | 64 250,00 | 44 118,33 | 2 250 035,00 | 2022 | 11 | ООО "МафСтор" | 502701001 | 5027272770 | https://www.mafstore.ru/ | МО, Люберцы, Красная улица 1 литера С, 140000 | 1 |
| | ТР-3.Трибуна собачья .пл. Тип3. 9000x3500x3750мм | шт | 2 713 800,00 | 67 845,00 | 46 586,90 | 2 375 931,90 | 2022 | 11 | ООО «СтройГарант» | 774301001 | 7743178117 | http://stgrt.ru/ | Москва, Кронштадтский бульвар, д. 7А | 1 |
| | ТР-3.Трибуна собачья .пл. Тип3. 9000x3500x3750мм | шт | 2 781 600,00 | 69 540,00 | 47 750,80 | 2 435 290,80 | 2022 | 11 | ООО «Россвет» | 344401001 | 3444141055 | http://www.rossvet.info/o-nas | Россия, Волгоград, ул. Невская, 4а, оф. 69 | 1 |
| 64 | Б-1.Боллард механический подъем газ-лифтом, опускание вручную (ногой или рукой), ключ разблокировки в комплекте | шт | 107 700,00 | 2 692,50 | 1 848,85 | 94 291,35 | 2022 | 12 | ООО "СпецТехКонсалтинг" | 772301001 | 7723448319 | https://pro-spec.ru/catalog/bollardy/bft/ | г. Москва, ул. Южнопортовая, д. 5, стр. 15, эт. 2, пом. 02з | 1 |
| | Б-1.Боллард механический подъем газ-лифтом, опускание вручную (ногой или рукой), ключ разблокировки в комплекте | шт | 107 700,00 | 2 692,50 | 1 848,85 | 94 291,35 | 2022 | 12 | ООО «Автопроезд» | 775101001 | 7751024400 | https://avtoproezd.ru/bft-scudo-p-220-4 | г. Москва, Киевское шоссе 22-й км, БП Румянцево, этаж 7, офис 704Г. | 1 |
| | Б-1.Боллард механический подъем газ-лифтом, опускание вручную (ногой или рукой), ключ разблокировки в комплекте | шт | 145 500,00 | 3 637,50 | 2 497,75 | 127 385,25 | 2022 | 11 | ООО «СтройГарант» | 774301001 | 7743178117 | http://stgrt.ru/ | Москва, Кронштадтский бульвар, д. 7А | 1 |
| 65 | Ш-1.Шахматный стол,d-1200мм, h-750мм | шт | 79 100,00 | 1 977,50 | 1 357,88 | 69 252,05 | 2022 | 11 | ООО "МафСтор" | 502701001 | 5027272770 | https://www.mafstore.ru/ | МО, Люберцы, Красная улица 1 литера С, 140000 | 1 |
| | Ш-1.Шахматный стол,d-1200мм, h-750мм | шт | 84 020,00 | 2 100,50 | 1 442,34 | 73 559,51 | 2022 | 11 | ООО «СтройГарант» | 774301001 | 7743178117 | http://stgrt.ru/ | Москва, Кронштадтский бульвар, д. 7А | 1 |
| | Ш-1.Шахматный стол,d-1200мм, h-750мм | шт | 88 800,00 | 2 220,00 | 1 524,40 | 77 744,40 | 2022 | 11 | ООО «Россвет» | 344401001 | 3444141055 | http://www.rossvet.info/o-nas | Россия, Волгоград, ул. Невская, 4а, оф. 69 | 1 |
| 66 | МСТ-1.Маленький столик 1,d-1200мм, h-750мм | шт | 68 000,00 | 1 700,00 | 1 167,33 | 59 534,00 | 2022 | 11 | ООО "МафСтор" | 502701001 | 5027272770 | https://www.mafstore.ru/ | МО, Люберцы, Красная улица 1 литера С, 140000 | 1 |
| | МСТ-1.Маленький столик 1,d-1200мм, h-750мм | шт | 71 950,00 | 1 798,75 | 1 235,14 | 62 992,22 | 2022 | 11 | ООО «СтройГарант» | 774301001 | 7743178117 | http://stgrt.ru/ | Москва, Кронштадтский бульвар, д. 7А | 1 |
| | МСТ-1.Маленький столик 1,d-1200мм, h-750мм | шт | 75 200,00 | 1 880,00 | 1 290,93 | 65 837,60 | 2022 | 11 | ООО «Россвет» | 344401001 | 3444141055 | http://www.rossvet.info/o-nas | Россия, Волгоград, ул. Невская, 4а, оф. 69 | 1 |
| 67 | БСТ-2.Большой столик 2.d-1800мм, h-750мм | шт | 220 000,00 | 5 500,00 | 3 776,67 | 192 610,00 | 2022 | 12 | ИП Вареня Елена Александровна | | 772900316614 | http://www.urban-design.ru/ | 119602, Москва, ул. Академика Анохина, д.4, к.2, офис 40 | 2 |
| | БСТ-2.Большой столик 2.d-1800мм, h-750мм | шт | 198 546,51 | 4 963,66 | 3 408,38 | 173 827,47 | 2022 | 12 | ООО «СВЕТОСИЛА М» | 771801001 | 7718900040 | https://mafmarket.ru/about/ | г. Москва, Ленинский проспект, 121/1, строение 2, офис 218, метро Тропарёво | 2 |
| | БСТ-2.Большой столик 2.d-1800мм, h-750мм | шт | 211 565,95 | 5 289,15 | 3 631,88 | 185 225,99 | 2022 | 12 | ООО «Россвет» | 344401001 | 3444141055 | http://www.rossvet.info/o-nas | Россия, Волгоград, ул. Невская, 4а, оф. 69 | 2 |
| 68 | БСТ-3.Большой столик 3.d-2500мм, h-750мм | шт | 300 000,00 | 7 500,00 | 5 150,00 | 262 650,00 | 2022 | 12 | ИП Вареня Елена Александровна | | 772900316614 | http://www.urban-design.ru/ | 119602, Москва, ул. Академика Анохина, д.4, к.2, офис 40 | 2 |
| | БСТ-3.Большой столик 3.d-2500мм, h-750мм | шт | 277 965,11 | 6 949,13 | 4 771,73 | 243 358,45 | 2022 | 12 | ООО «СВЕТОСИЛА М» | 771801001 | 7718900040 | https://mafmarket.ru/about/ | г. Москва, Ленинский проспект, 121/1, строение 2, офис 218, метро Тропарёво | 2 |
| | БСТ-3.Большой столик 3.d-2500мм, h-750мм | шт | 296 192,33 | 7 404,81 | 5 084,64 | 259 316,39 | 2022 | 12 | ООО «Россвет» | 344401001 | 3444141055 | http://www.rossvet.info/o-nas | Россия, Волгоград, ул. Невская, 4а, оф. 69 | 2 |
| 69 | Навес на детской площадке Н-1 | шт | 2 130 000,00 | 53 250,00 | 36 565,00 | 1 864 815,00 | 2022 | 11 | ООО "МафСтор" | 502701001 | 5027272770 | https://www.mafstore.ru/ | МО, Люберцы, Красная улица 1 литера С, 140000 | 1 |
| | Н-1.Навес на детской площадке 8000x4000x3750мм. | шт | 2 181 290,00 | 54 532,25 | 37 445,48 | 1 909 719,40 | 2022 | 11 | ООО «СтройГарант» | 774301001 | 7743178117 | http://stgrt.ru/ | Москва, Кронштадтский бульвар, д. 7А | 1 |
| | Н-1.Навес на детской площадке | шт | 2 304 300,00 | 57 607,50 | 39 557,15 | 2 017 414,65 | 2022 | 11 | ООО «Россвет» | 344401001 | 3444141055 | http://www.rossvet.info/o-nas | Россия, Волгоград, ул. Невская, 4а, оф. 69 | 1 |

| 1 | 2 | 3 | 4 | 5 | 6 | 7 | 8 | 9 | 10 | 11 | 12 | 13 | 14 | 15 |
|----|---|--------|--------------|-----------|-----------|--------------|------|----|------------------------------------|-----------|--------------|---|---|----|
| 70 | Навес с мангалом М-1 | шт | 2 490 000,00 | 62 250,00 | 42 745,00 | 2 179 995,00 | 2022 | 11 | ООО "МафСтроп" | 502701001 | 5027272770 | https://www.mafstore.ru/ | МО, Люберцы, Красная улица 1 литера С, 140000 | 1 |
| | М-1.Навес с мангалом и дымоходной трубой ДМ -1. 9000х6000х3700мм | шт | 2 680 880,00 | 67 022,00 | 46 021,77 | 2 347 110,44 | 2022 | 11 | ООО «СтройГарант» | 774301001 | 7743178117 | http://stgrt.ru/ | Москва, Кронштадтский бульвар, д. 7А | 1 |
| | М-1.Навес с мангалом и дымоходной трубой ДМ -1 | шт | 2 803 400,00 | 70 085,00 | 48 125,03 | 2 454 376,70 | 2022 | 11 | ООО «Россвет» | 344401001 | 3444141055 | http://www.rossvet.info/o-nas | Россия, Волгоград, ул. Невская, 4а, оф. 69 | 1 |
| 71 | Модульный панд-трек 15000х16600.П-04 | компл. | 1 355 000,00 | 33 875,00 | 23 260,83 | 1 186 302,50 | 2022 | 11 | ООО «ЭФКЕЙ-рампс» | 470301001 | 4703150279 | https://fk-ramps.ru/online-katalog/mo | Санкт-Петербург, Красногвардейская пл., д. 3 | 1 |
| | Модульный панд-трек 15000х16600.П-04 | компл. | 1 800 000,00 | 45 000,00 | 30 900,00 | 1 575 900,00 | 2022 | 12 | ООО «СтройГарант» | 774301001 | 7743178117 | http://stgrt.ru/ | Москва, Кронштадтский бульвар, д. 7А | 1 |
| | Модульный панд-трек 15000х16600.П-04 | компл. | 2 000 000,00 | 50 000,00 | 34 333,33 | 1 751 000,00 | 2022 | 12 | ООО «Россвет» | 344401001 | 3444141055 | http://www.rossvet.info/o-nas | Россия, Волгоград, ул. Невская, 4а, оф. 69 | 1 |
| 72 | ТС-1.Теннисный стол «Партия» антивандальный. Артикул: 3003-3. 2740 мм х 1520 мм х 760 мм.Окрашивание изделий в дополнительные цвета по каталогу RAL+10% | шт | 180 037,00 | 4 500,92 | 3 090,64 | 157 622,39 | 2022 | 12 | ООО «АДАНАТ ГРУПП» | 771401001 | 7710491677 | https://adanatgroup.ru/ | г. Москва, пр-кт Ленинградский, д. 36 стр. 40, этаж 8, ч. помещ. 223 | 2 |
| | ТС-1.Теннисный стол «Партия» антивандальный. Артикул: 3003-3. 2740 мм х 1520 мм х 760 мм.Окрашивание изделий в дополнительные цвета по каталогу RAL+10% | шт | 186 961,50 | 4 674,04 | 3 209,51 | 163 684,80 | 2022 | 12 | ООО «СИТИМАФ» | 503201001 | 9715289771 | http://www.city-maf.ru/ | МО, р-н Одинцовский, г. Одинцово, ул. Садовая, 3Б, эт. 3, пом. 316 | 2 |
| | ТС-1.Теннисный стол «Партия» антивандальный. Артикул: 3003-3. 2740 мм х 1520 мм х 760 мм.Окрашивание изделий в дополнительные цвета по каталогу RAL+10% | шт | 193 886,00 | 4 847,15 | 3 328,38 | 169 747,20 | 2022 | 12 | ООО «Городские проекты» | 504201001 | 7707820138 | cityprojects@mail.ru < cityprojects@mail.ru > | МО, Одинцовский район, город Одинцово, Садовая улица, дом 3Б, этаж/офис 6/616 | 2 |
| 73 | СО-9.Универсальные алюминиевые стойки 100х120 мм. с механической лебедкой | компл. | 73 080,00 | 1 827,00 | 1 254,54 | 63 981,54 | 2022 | 9 | ООО "Геркулес" | 502701001 | 5027178706 | https://royal-sport.ru/po-vidam-sporta/ | МО, г. П. Томилино, п. Жилино-1, 27 км Новорязанского шоссе, участок №2/7 | 2 |
| | СО-9.Универсальные алюминиевые стойки 100х120 мм. с механической лебедкой | компл. | 73 080,00 | 1 827,00 | 1 254,54 | 63 981,54 | 2022 | 12 | ООО "СИСТЕМА НАЙМА" | 772601001 | 7726466933 | https://idealturnik.ru/product/universal | г. Москва, Нагорный проезд, д.7 стр.1, эт. 3, пом № 2300 | 2 |
| | СБ-1. (СБ-1).Стойки S-005 | компл. | 62 700,00 | 1 567,50 | 1 076,35 | 54 893,85 | 2022 | 12 | ООО «КЕНГУРУ.ПРО» | 770301001 | 7704360764 | https://kenguru.pro/catalog/volleyboln | 23112, Москва, Пресненская набережная, д. 12, башня Федерация, 32 этаж. | 2 |
| 74 | Сетка 1,00х9,50 м , толщина нити: 4,0 мм | шт | 5 100,00 | 127,50 | 87,55 | 4 465,05 | 2022 | 9 | ООО "Геркулес" | 502701001 | 5027178706 | https://royal-sport.ru/po-vidam-sporta/ | МО, г. П. Томилино, п. Жилино-1, 27 км Новорязанского шоссе, участок №2/7 | 2 |
| | Сетка 1,00х9,50 м , толщина нити: 4,0 мм | шт | 5 100,00 | 127,50 | 87,55 | 4 465,05 | 2022 | 12 | ООО «СИСТЕМА НАЙМА» | 772601001 | 7726466933 | https://idealturnik.ru/product/setka-dly | г. Москва, Нагорный проезд, д.7 стр.1, эт. 3, пом № 2300 | 2 |
| | Сетка 1,00х9,50 м , толщина нити: 4,0 мм | шт | 6 480,00 | 162,00 | 111,24 | 5 673,24 | 2022 | 11 | ООО «СтройГарант» | 774301001 | 7743178117 | http://stgrt.ru/ | Москва, Кронштадтский бульвар, д. 7А | 2 |
| 75 | Столб с 1 канатом на склон | компл. | 32 370,00 | 809,25 | 555,69 | 28 339,94 | 2022 | 12 | ООО «АДАНАТ ГРУПП» | 771401001 | 7710491677 | https://adanatgroup.ru/ | г. Москва, пр-кт Ленинградский, д. 36 стр. 40, этаж 8, ч. помещ. 223 | 2 |
| | Столб с 1 канатом на склон | компл. | 33 615,00 | 840,38 | 577,06 | 29 429,94 | 2022 | 12 | ООО «СИТИМАФ» | 503201001 | 9715289771 | http://www.city-maf.ru/ | МО, р-н Одинцовский, г. Одинцово, ул. Садовая, 3Б, эт. 3, пом. 316 | 2 |
| | Столб с 1 канатом на склон | компл. | 34 860,00 | 871,50 | 598,43 | 30 519,93 | 2022 | 12 | ООО «Городские проекты» | 504201001 | 7707820138 | cityprojects@mail.ru < cityprojects@mail.ru > | МО, Одинцовский район, город Одинцово, Садовая улица, дом 3Б, этаж/офис 6/616 | 2 |
| 76 | Дополнительный канат для склона | шт | 2 397,00 | 59,93 | 41,15 | 2 098,58 | 2022 | 12 | ООО «Интернет Решения» | 770301001 | 7704217370 | https://www.ozon.ru/product/kanat-s | Пункт выдачи озон | 2 |
| | Дополнительный канат для склона | шт | 3 200,00 | 80,00 | 54,93 | 2 801,60 | 2022 | 12 | ООО «СтройГарант» | 774301001 | 7743178117 | http://stgrt.ru/ | Москва, Кронштадтский бульвар, д. 7А | 2 |
| | Дополнительный канат для склона | шт | 3 400,00 | 85,00 | 58,37 | 2 976,70 | 2022 | 12 | ООО «Россвет» | 344401001 | 3444141055 | http://www.rossvet.info/o-nas | Россия, Волгоград, ул. Невская, 4а, оф. 69 | 2 |
| 77 | Зацепы для скалодрома - 6 шт. + болты (за 1 шт) | шт | 520,83 | 13,02 | 8,94 | 455,99 | 2022 | 12 | ИП «Задворнов Роман Александрович» | | 370265663140 | https://market.yandex.ru/offer/3e7gf | Самовывоз с пункта доставки Яндекс маркет | 2 |
| | Зацепы для скалодрома - 6 шт. + болты (за 1 шт) | шт | 600,00 | 15,00 | 10,30 | 525,30 | 2022 | 12 | ООО «СтройГарант» | 774301001 | 7743178117 | http://stgrt.ru/ | Москва, Кронштадтский бульвар, д. 7А | 2 |
| | Зацепы для скалодрома - 6 шт. + болты (за 1 шт) | шт | 625,00 | 15,62 | 10,73 | 547,18 | 2022 | 12 | ООО «Россвет» | 344401001 | 3444141055 | http://www.rossvet.info/o-nas | Россия, Волгоград, ул. Невская, 4а, оф. 69 | 2 |
| 78 | Армирующий материал АРМАТ М 150 | м2 | 231,00 | 5,78 | 3,97 | 202,25 | 2022 | 10 | ООО "РУСПОЛИМЕР" | 770801001 | 7708379075 | https://www.ruspolimer.ru/ | г. Москва, ул. Нов. Басманная, д.23 стр.2 | 2 |
| | Армирующий материал АРМАТ М 150 | м2 | 208,00 | 5,20 | 3,57 | 182,10 | 2022 | 10 | ООО «АРМАТ» | 770901001 | 7709449920 | https://armat.pro/ | г. Москва, пер. Обуха, д. 3, стр. 6. | 1 |
| | Армирующий материал АРМАТ М 150 | м2 | 223,00 | 5,57 | 3,83 | 195,23 | 2022 | 10 | ООО "Дорожные технологии" | 770901001 | 7702831954 | | г.Москва, пер. М.Сухаревский, д.9, стр.1 | 2 |

| 1 | 2 | 3 | 4 | 5 | 6 | 7 | 8 | 9 | 10 | 11 | 12 | 13 | 14 | 15 |
|----|--|--------|--------------|----------|----------|--------------|------|----|----------------------|-----------|------------|---|--|----|
| | Футбольные ворота с баскетбольным щитом. Габариты: 3,11 x 2,69 Высота: 3,85 м Вес: 420 кг | компл. | 721 000,00 | 0,00 | 0,00 | 600 833,33 | 2022 | 12 | ООО "КЕНГУРУ.ПРО" | 770301001 | 7704360764 | https://kenguru.pro/catalog/igrovye-k | 23112, Москва, Пресненская набережная, д. 12, башня Федерация, 32 этаж. | 2 |
| 79 | Футбольные ворота с щитом баскетбольный, кольцом и сеткой | компл. | 750 000,00 | 0,00 | 0,00 | 625 000,00 | 2022 | 12 | ООО «СтройГарант» | 774301001 | 7743178117 | http://stgrt.ru/ | Москва, Кронштадтский бульвар, д. 7А | 2 |
| | Футбольные ворота с щитом баскетбольный, кольцом и сеткой | компл. | 820 000,00 | 0,00 | 0,00 | 683 333,33 | 2022 | 12 | ООО «Россвет» | 344401001 | 3444141055 | http://www.rossvet.info/o-nas | Россия, Волгоград, ул. Невская, 4а, оф. 69 | 2 |
| 80 | Ограждение ОГР-2, ОГ-4, h=3м | м.п. | 35 800,00 | 895,00 | 614,57 | 31 342,90 | 2022 | 12 | ООО «Интерно групп» | 504001001 | 5040159572 | http://interno-mebel.ru/?page_id=35 | Раменский район, Поселок совхоза «Раменское», улица Шоссейная, зд. №3А, офис 5 | 1 |
| | Ограждение ОГР-2, ОГ-4, h=3м | м.п. | 37 400,00 | 935,00 | 642,03 | 32 743,70 | 2022 | 12 | ООО «СтройГарант» | 774301001 | 7743178117 | http://stgrt.ru/ | Москва, Кронштадтский бульвар, д. 7А | 1 |
| | Ограждение ОГР-2, ОГ-4, h=3м | м.п. | 39 900,00 | 997,50 | 684,95 | 34 932,45 | 2022 | 12 | ООО «Россвет» | 344401001 | 3444141055 | http://www.rossvet.info/o-nas | Россия, Волгоград, ул. Невская, 4а, оф. 69 | 1 |
| 81 | Ограждение ОГР-3, h=2м | м.п. | 24 550,00 | 613,75 | 421,44 | 21 493,52 | 2022 | 12 | ООО «Интерно групп» | 504001001 | 5040159572 | http://interno-mebel.ru/?page_id=35 | Раменский район, Поселок совхоза «Раменское», улица Шоссейная, зд. №3А, офис 5 | 1 |
| | Ограждение ОГР-3, h=2м | м.п. | 24 900,00 | 622,50 | 427,45 | 21 799,95 | 2022 | 12 | ООО «СтройГарант» | 774301001 | 7743178117 | http://stgrt.ru/ | Москва, Кронштадтский бульвар, д. 7А | 1 |
| | Ограждение ОГР-3, h=2м | м.п. | 25 900,00 | 647,50 | 444,62 | 22 675,45 | 2022 | 12 | ООО «Россвет» | 344401001 | 3444141055 | http://www.rossvet.info/o-nas | Россия, Волгоград, ул. Невская, 4а, оф. 69 | 1 |
| 82 | Ограждение ОГР-5, h=1,1м | м.п. | 16 500,00 | 412,50 | 283,25 | 14 445,75 | 2022 | 12 | ООО «Интерно групп» | 504001001 | 5040159572 | http://interno-mebel.ru/?page_id=35 | Раменский район, Поселок совхоза «Раменское», улица Шоссейная, зд. №3А, офис 5 | 1 |
| | Ограждение ОГР-5, h=1,1м | м.п. | 16 800,00 | 420,00 | 288,40 | 14 708,40 | 2022 | 12 | ООО «СтройГарант» | 774301001 | 7743178117 | http://stgrt.ru/ | Москва, Кронштадтский бульвар, д. 7А | 1 |
| | Ограждение ОГР-5, h=1,1м | м.п. | 17 900,00 | 447,50 | 307,28 | 15 671,45 | 2022 | 12 | ООО «Россвет» | 344401001 | 3444141055 | http://www.rossvet.info/o-nas | Россия, Волгоград, ул. Невская, 4а, оф. 69 | 1 |
| 83 | Калитка ОГР-3, h=2м | компл. | 50 600,00 | 1 265,00 | 868,63 | 44 300,30 | 2022 | 12 | ООО «Интерно групп» | 504001001 | 5040159572 | http://interno-mebel.ru/?page_id=35 | Раменский район, Поселок совхоза «Раменское», улица Шоссейная, зд. №3А, офис 5 | 1 |
| | Калитка ОГР-3, h=2м | шт | 53 400,00 | 1 335,00 | 916,70 | 46 751,70 | 2022 | 12 | ООО «СтройГарант» | 774301001 | 7743178117 | http://stgrt.ru/ | Москва, Кронштадтский бульвар, д. 7А | 1 |
| | Калитка ОГР-3, h=2м | шт | 56 400,00 | 1 410,00 | 968,20 | 49 378,20 | 2022 | 12 | ООО «Россвет» | 344401001 | 3444141055 | http://www.rossvet.info/o-nas | Россия, Волгоград, ул. Невская, 4а, оф. 69 | 1 |
| 84 | Калитка ОГР-4, h=3м | компл. | 88 200,00 | 2 205,00 | 1 514,10 | 77 219,10 | 2022 | 12 | ООО «Интерно групп» | 504001001 | 5040159572 | http://interno-mebel.ru/?page_id=35 | Раменский район, Поселок совхоза «Раменское», улица Шоссейная, зд. №3А, офис 5 | 1 |
| | Калитка ОГР-4, h=3м | шт | 91 300,00 | 2 282,50 | 1 567,32 | 79 933,15 | 2022 | 12 | ООО «СтройГарант» | 774301001 | 7743178117 | http://stgrt.ru/ | Москва, Кронштадтский бульвар, д. 7А | 1 |
| | Калитка ОГР-4, h=3м | шт | 95 100,00 | 2 377,50 | 1 632,55 | 83 260,05 | 2022 | 12 | ООО «Россвет» | 344401001 | 3444141055 | http://www.rossvet.info/o-nas | Россия, Волгоград, ул. Невская, 4а, оф. 69 | 1 |
| 85 | Откатные ворота, h=2м | компл. | 231 600,00 | 5 790,00 | 3 975,80 | 202 765,80 | 2022 | 12 | ООО «Интерно групп» | 504001001 | 5040159572 | http://interno-mebel.ru/?page_id=35 | Раменский район, Поселок совхоза «Раменское», улица Шоссейная, зд. №3А, офис 5 | 1 |
| | Откатные ворота, h=2м | шт | 236 300,00 | 5 907,50 | 4 056,48 | 206 880,65 | 2022 | 12 | ООО «СтройГарант» | 774301001 | 7743178117 | http://stgrt.ru/ | Москва, Кронштадтский бульвар, д. 7А | 1 |
| | Откатные ворота, h=2м | шт | 251 000,00 | 6 275,00 | 4 308,83 | 219 750,50 | 2022 | 12 | ООО «Россвет» | 344401001 | 3444141055 | http://www.rossvet.info/o-nas | Россия, Волгоград, ул. Невская, 4а, оф. 69 | 1 |
| 86 | Откатные ворота, h=3м | компл. | 285 800,00 | 7 145,00 | 4 906,23 | 250 217,90 | 2022 | 12 | ООО «Интерно групп» | 504001001 | 5040159572 | http://interno-mebel.ru/?page_id=35 | Раменский район, Поселок совхоза «Раменское», улица Шоссейная, зд. №3А, офис 5 | 1 |
| | Откатные ворота, h=3м | шт | 303 600,00 | 7 590,00 | 5 211,80 | 265 801,80 | 2022 | 12 | ООО «СтройГарант» | 774301001 | 7743178117 | http://stgrt.ru/ | Москва, Кронштадтский бульвар, д. 7А | 1 |
| | Откатные ворота, h=3м | шт | 316 100,00 | 7 902,50 | 5 426,38 | 276 745,55 | 2022 | 12 | ООО «Россвет» | 344401001 | 3444141055 | http://www.rossvet.info/o-nas | Россия, Волгоград, ул. Невская, 4а, оф. 69 | 1 |
| 87 | ВХ-1.Входная группа 1 | компл. | 8 733 708,67 | 0,00 | 0,00 | 7 278 090,56 | 2022 | 11 | ООО "РУССКИЙ ТЕРЕМЪ" | 504801001 | 7729736730 | http://www.russtherem.ru/ | Московская обл, г. Чехов, с Новый Быт, ЗД. АДМ. КОР. п.23 | 1 |
| | ВХ-1.Входная группа 1 | компл. | 9 123 900,00 | 0,00 | 0,00 | 7 603 250,00 | 2022 | 12 | ООО «СтройГарант» | 774301001 | 7743178117 | http://stgrt.ru/ | Москва, Кронштадтский бульвар, д. 7А | 1 |
| | ВХ-1.Входная группа 1 | компл. | 9 936 500,00 | 0,00 | 0,00 | 8 280 416,67 | 2022 | 12 | ООО «Россвет» | 344401001 | 3444141055 | http://www.rossvet.info/o-nas | Россия, Волгоград, ул. Невская, 4а, оф. 69 | 1 |

| 1 | 2 | 3 | 4 | 5 | 6 | 7 | 8 | 9 | 10 | 11 | 12 | 13 | 14 | 15 |
|----|--|--------|----------------------|-------------|-------------|----------------------|-------------|-----------|----------------------|------------------|-------------------|---|--|----------|
| 88 | ВХ-2.Входная группа 2 | компл. | 3 118 959,17 | 0,00 | 0,00 | 2 599 132,64 | 2022 | 11 | ООО "РУССКИЙ ТЕРЕМЪ" | 504801001 | 7729736730 | http://www.russtere.ru/ | Московская обл, г. Чехов, с Новый Быт, ЭД. АДМ. КОР. п.23 | 1 |
| | ВХ-2.Входная группа 2 | компл. | 3 169 200,00 | 0,00 | 0,00 | 2 641 000,00 | 2022 | 12 | ООО «СтройГарант» | 774301001 | 7743178117 | http://stgrt.ru/ | Москва, Кронштадтский бульвар, д. 7А | 1 |
| | ВХ-2.Входная группа 2 | компл. | 3 299 900,00 | 0,00 | 0,00 | 2 749 916,67 | 2022 | 12 | ООО «Россвет» | 344401001 | 3444141055 | http://www.rossvet.info/o-nas | Россия, Волгоград, ул. Невская, 4а, оф. 69 | 1 |
| 89 | ВХ-3.Входная группа 3 | компл. | 3 118 959,17 | 0,00 | 0,00 | 2 599 132,64 | 2022 | 11 | ООО "РУССКИЙ ТЕРЕМЪ" | 504801001 | 7729736730 | http://www.russtere.ru/ | Московская обл, г. Чехов, с Новый Быт, ЭД. АДМ. КОР. п.23 | 1 |
| | ВХ-3.Входная группа 3 | компл. | 3 169 200,00 | 0,00 | 0,00 | 2 641 000,00 | 2022 | 12 | ООО «СтройГарант» | 774301001 | 7743178117 | http://stgrt.ru/ | Москва, Кронштадтский бульвар, д. 7А | 1 |
| | ВХ-3.Входная группа 3 | компл. | 3 299 900,00 | 0,00 | 0,00 | 2 749 916,67 | 2022 | 12 | ООО «Россвет» | 344401001 | 3444141055 | http://www.rossvet.info/o-nas | Россия, Волгоград, ул. Невская, 4а, оф. 69 | 1 |
| 90 | СЦ-1.Сцена на главной площади | компл. | 14 668 502,78 | 0,00 | 0,00 | 12 223 752,32 | 2022 | 11 | ООО "РУССКИЙ ТЕРЕМЪ" | 504801001 | 7729736730 | http://www.russtere.ru/ | Московская обл, г. Чехов, с Новый Быт, ЭД. АДМ. КОР. п.23 | 1 |
| | СЦ-1.Сцена на главной площади | компл. | 15 489 300,00 | 0,00 | 0,00 | 12 907 750,00 | 2022 | 12 | ООО «СтройГарант» | 774301001 | 7743178117 | http://stgrt.ru/ | Москва, Кронштадтский бульвар, д. 7А | 1 |
| | СЦ-1.Сцена на главной площади | компл. | 16 362 500,00 | 0,00 | 0,00 | 13 635 416,67 | 2022 | 12 | ООО «Россвет» | 344401001 | 3444141055 | http://www.rossvet.info/o-nas | Россия, Волгоград, ул. Невская, 4а, оф. 69 | 1 |
| 91 | ЛСЦ-2 Летняя сцена, площадью 28,5 | компл. | 14 329 335,00 | 0,00 | 0,00 | 11 941 112,50 | 2023 | 2 | ООО «Интерно групп» | 504001001 | 5040159572 | http://interno-mebel.ru/?page_id=35 | Раменский район, Поселок совхоза «Раменское», улица Шоссейная, эд. №3А, офис 5 | 1 |
| | ЛСЦ-2 Летняя сцена, площадью 28,5 | компл. | 15 250 000,00 | 0,00 | 0,00 | 12 708 333,33 | 2023 | 2 | ООО «СтройГарант» | 774301001 | 7743178117 | http://stgrt.ru/ | Москва, Кронштадтский бульвар, д. 7А | 1 |
| | ЛСЦ-2 Летняя сцена, площадью 28,5 | компл. | 16 200 000,00 | 0,00 | 0,00 | 13 500 000,00 | 2023 | 2 | ООО «Россвет» | 344401001 | 3444141055 | http://www.rossvet.info/o-nas | Россия, Волгоград, ул. Невская, 4а, оф. 69 | 1 |
| 92 | СУ.Санузел | компл. | 18 124 080,00 | 0,00 | 0,00 | 15 103 400,00 | 2022 | 11 | ООО "РУССКИЙ ТЕРЕМЪ" | 504801001 | 7729736730 | http://www.russtere.ru/ | Московская обл, г. Чехов, с Новый Быт, ЭД. АДМ. КОР. п.23 | 1 |
| | СУ.Санузел | компл. | 18 488 400,00 | 0,00 | 0,00 | 15 407 000,00 | 2022 | 12 | ООО «СтройГарант» | 774301001 | 7743178117 | http://stgrt.ru/ | Москва, Кронштадтский бульвар, д. 7А | 1 |
| | СУ.Санузел | компл. | 19 639 700,00 | 0,00 | 0,00 | 16 366 416,67 | 2022 | 12 | ООО «Россвет» | 344401001 | 3444141055 | http://www.rossvet.info/o-nas | Россия, Волгоград, ул. Невская, 4а, оф. 69 | 1 |
| 93 | МФП.Многофункциональный павильон | компл. | 51 653 871,36 | 0,00 | 0,00 | 43 044 892,80 | 2022 | 11 | ООО "РУССКИЙ ТЕРЕМЪ" | 504801001 | 7729736730 | http://www.russtere.ru/ | Московская обл, г. Чехов, с Новый Быт, ЭД. АДМ. КОР. п.23 | 1 |
| | МФП.Многофункциональный павильон | компл. | 54 865 000,00 | 0,00 | 0,00 | 45 720 833,33 | 2022 | 12 | ООО «СтройГарант» | 774301001 | 7743178117 | http://stgrt.ru/ | Москва, Кронштадтский бульвар, д. 7А | 1 |
| | МФП.Многофункциональный павильон | компл. | 57 127 500,00 | 0,00 | 0,00 | 47 606 250,00 | 2022 | 12 | ООО «Россвет» | 344401001 | 3444141055 | http://www.rossvet.info/o-nas | Россия, Волгоград, ул. Невская, 4а, оф. 69 | 1 |
| 94 | ПО.Павильон охранника | компл. | 3 731 619,84 | 0,00 | 0,00 | 3 109 683,20 | 2022 | 11 | ООО "РУССКИЙ ТЕРЕМЪ" | 504801001 | 7729736730 | http://www.russtere.ru/ | Московская обл, г. Чехов, с Новый Быт, ЭД. АДМ. КОР. п.23 | 1 |
| | ПО.Павильон охранника | компл. | 3 901 800,00 | 0,00 | 0,00 | 3 251 500,00 | 2022 | 12 | ООО «СтройГарант» | 774301001 | 7743178117 | http://stgrt.ru/ | Москва, Кронштадтский бульвар, д. 7А | 1 |
| | ПО.Павильон охранника | компл. | 4 121 800,00 | 0,00 | 0,00 | 3 434 833,33 | 2022 | 12 | ООО «Россвет» | 344401001 | 3444141055 | http://www.rossvet.info/o-nas | Россия, Волгоград, ул. Невская, 4а, оф. 69 | 1 |
| 95 | ВП.Велопавильон | компл. | 10 990 499,52 | 0,00 | 0,00 | 9 158 749,60 | 2022 | 11 | ООО "РУССКИЙ ТЕРЕМЪ" | 504801001 | 7729736730 | http://www.russtere.ru/ | Московская обл, г. Чехов, с Новый Быт, ЭД. АДМ. КОР. п.23 | 1 |
| | ВП.Велопавильон | компл. | 11 491 700,00 | 0,00 | 0,00 | 9 576 416,67 | 2022 | 12 | ООО «СтройГарант» | 774301001 | 7743178117 | http://stgrt.ru/ | Москва, Кронштадтский бульвар, д. 7А | 1 |
| | ВП.Велопавильон | компл. | 12 017 000,00 | 0,00 | 0,00 | 10 014 166,67 | 2022 | 12 | ООО «Россвет» | 344401001 | 3444141055 | http://www.rossvet.info/o-nas | Россия, Волгоград, ул. Невская, 4а, оф. 69 | 1 |
| 96 | ТГ.Торговая галерея | компл. | 19 126 286,40 | 0,00 | 0,00 | 15 938 572,00 | 2022 | 11 | ООО "РУССКИЙ ТЕРЕМЪ" | 504801001 | 7729736730 | http://www.russtere.ru/ | Московская обл, г. Чехов, с Новый Быт, ЭД. АДМ. КОР. п.23 | 1 |
| | ТГ.Торговая галерея | компл. | 19 711 900,00 | 0,00 | 0,00 | 16 426 583,33 | 2022 | 12 | ООО «СтройГарант» | 774301001 | 7743178117 | http://stgrt.ru/ | Москва, Кронштадтский бульвар, д. 7А | 1 |
| | ТГ.Торговая галерея | компл. | 20 817 000,00 | 0,00 | 0,00 | 17 347 500,00 | 2022 | 12 | ООО «Россвет» | 344401001 | 3444141055 | http://www.rossvet.info/o-nas | Россия, Волгоград, ул. Невская, 4а, оф. 69 | 1 |
| 97 | ПП-1.Парковый павильон | компл. | 9 646 104,00 | 0,00 | 0,00 | 8 038 420,00 | 2022 | 11 | ООО "РУССКИЙ ТЕРЕМЪ" | 504801001 | 7729736730 | http://www.russtere.ru/ | Московская обл, г. Чехов, с Новый Быт, ЭД. АДМ. КОР. п.23 | 1 |
| | ПП-1.Парковый павильон | компл. | 9 974 300,00 | 0,00 | 0,00 | 8 311 916,67 | 2022 | 12 | ООО «СтройГарант» | 774301001 | 7743178117 | http://stgrt.ru/ | Москва, Кронштадтский бульвар, д. 7А | 1 |
| | ПП-1.Парковый павильон | компл. | 10 745 300,00 | 0,00 | 0,00 | 8 954 416,67 | 2022 | 12 | ООО «Россвет» | 344401001 | 3444141055 | http://www.rossvet.info/o-nas | Россия, Волгоград, ул. Невская, 4а, оф. 69 | 1 |

| 1 | 2 | 3 | 4 | 5 | 6 | 7 | 8 | 9 | 10 | 11 | 12 | 13 | 14 | 15 |
|-----|----------------------------|--------|---------------|------|------|---------------|------|----|----------------------|-----------|------------|---|--|----|
| | НТО павильон | компл. | 2 726 311,00 | 0,00 | 0,00 | 2 271 925,83 | 2022 | 11 | ООО «Интерно групп» | 504001001 | 5040159572 | http://interno-mebel.ru/?page_id=35 | Раменский район, Поселок совхоза «Раменское», улица Шоссейная, зд. №3А, офис 5 | 1 |
| 98 | НТО павильон | компл. | 2 838 450,00 | 0,00 | 0,00 | 2 365 375,00 | 2022 | 12 | ООО «СтройГарант» | 774301001 | 7743178117 | http://stgrt.ru/ | Москва, Кронштадтский бульвар, д. 7А | 1 |
| | НТО павильон | компл. | 2 955 500,00 | 0,00 | 0,00 | 2 462 916,67 | 2022 | 12 | ООО «Россвет» | 344401001 | 3444141055 | http://www.rossvet.info/o-nas | Россия, Волгоград, ул. Невская, 4а, оф. 69 | 1 |
| | ТИР и НТО | компл. | 22 469 428,80 | 0,00 | 0,00 | 18 724 524,00 | 2022 | 11 | ООО «РУССКИЙ ТЕРЕМЪ» | 504801001 | 7729736730 | http://www.russtere.ru/ | Московская обл, г. Чехов, с Новый Быт, ЗД. АДМ. КОР. п.23 | 1 |
| 99 | ТИР и НТО | компл. | 23 157 400,00 | 0,00 | 0,00 | 19 297 833,33 | 2022 | 12 | ООО «СтройГарант» | 774301001 | 7743178117 | http://stgrt.ru/ | Москва, Кронштадтский бульвар, д. 7А | 1 |
| | ТИР и НТО | компл. | 24 112 400,00 | 0,00 | 0,00 | 20 093 666,67 | 2022 | 12 | ООО «Россвет» | 344401001 | 3444141055 | http://www.rossvet.info/o-nas | Россия, Волгоград, ул. Невская, 4а, оф. 69 | 1 |
| | СМП-1.1.Смотровая площадка | компл. | 2 223 149,76 | 0,00 | 0,00 | 1 852 624,80 | 2022 | 11 | ООО «РУССКИЙ ТЕРЕМЪ» | 504801001 | 7729736730 | http://www.russtere.ru/ | Московская обл, г. Чехов, с Новый Быт, ЗД. АДМ. КОР. п.23 | 1 |
| 100 | СМП-1.1.Смотровая площадка | компл. | 2 298 800,00 | 0,00 | 0,00 | 1 915 666,67 | 2022 | 12 | ООО «СтройГарант» | 774301001 | 7743178117 | http://stgrt.ru/ | Москва, Кронштадтский бульвар, д. 7А | 1 |
| | СМП-1.1.Смотровая площадка | компл. | 2 356 300,00 | 0,00 | 0,00 | 1 963 583,33 | 2022 | 12 | ООО «Россвет» | 344401001 | 3444141055 | http://www.rossvet.info/o-nas | Россия, Волгоград, ул. Невская, 4а, оф. 69 | 1 |
| | СМП-1.2.Смотровая площадка | компл. | 2 932 987,20 | 0,00 | 0,00 | 2 444 156,00 | 2022 | 11 | ООО «РУССКИЙ ТЕРЕМЪ» | 504801001 | 7729736730 | http://www.russtere.ru/ | Московская обл, г. Чехов, с Новый Быт, ЗД. АДМ. КОР. п.23 | 1 |
| 101 | СМП-1.2.Смотровая площадка | компл. | 3 097 100,00 | 0,00 | 0,00 | 2 580 916,67 | 2022 | 12 | ООО «СтройГарант» | 774301001 | 7743178117 | http://stgrt.ru/ | Москва, Кронштадтский бульвар, д. 7А | 1 |
| | СМП-1.2.Смотровая площадка | компл. | 3 271 700,00 | 0,00 | 0,00 | 2 726 416,67 | 2022 | 12 | ООО «Россвет» | 344401001 | 3444141055 | http://www.rossvet.info/o-nas | Россия, Волгоград, ул. Невская, 4а, оф. 69 | 1 |
| | СМП-2.Смотровая площадка | компл. | 6 860 742,72 | 0,00 | 0,00 | 5 717 285,60 | 2022 | 11 | ООО «РУССКИЙ ТЕРЕМЪ» | 504801001 | 7729736730 | http://www.russtere.ru/ | Московская обл, г. Чехов, с Новый Быт, ЗД. АДМ. КОР. п.23 | 1 |
| 102 | СМП-2.Смотровая площадка | компл. | 7 287 300,00 | 0,00 | 0,00 | 6 072 750,00 | 2022 | 12 | ООО «СтройГарант» | 774301001 | 7743178117 | http://stgrt.ru/ | Москва, Кронштадтский бульвар, д. 7А | 1 |
| | СМП-2.Смотровая площадка | компл. | 7 620 400,00 | 0,00 | 0,00 | 6 350 333,33 | 2022 | 12 | ООО «Россвет» | 344401001 | 3444141055 | http://www.rossvet.info/o-nas | Россия, Волгоград, ул. Невская, 4а, оф. 69 | 1 |
| | СМП-3 .Смотровая площадка | компл. | 4 564 048,32 | 0,00 | 0,00 | 3 803 373,60 | 2022 | 11 | ООО «РУССКИЙ ТЕРЕМЪ» | 504801001 | 7729736730 | http://www.russtere.ru/ | Московская обл, г. Чехов, с Новый Быт, ЗД. АДМ. КОР. п.23 | 1 |
| 103 | СМП-3 .Смотровая площадка | компл. | 4 828 900,00 | 0,00 | 0,00 | 4 024 083,33 | 2022 | 12 | ООО «СтройГарант» | 774301001 | 7743178117 | http://stgrt.ru/ | Москва, Кронштадтский бульвар, д. 7А | 1 |
| | СМП-3 .Смотровая площадка | компл. | 5 049 600,00 | 0,00 | 0,00 | 4 208 000,00 | 2022 | 12 | ООО «Россвет» | 344401001 | 3444141055 | http://www.rossvet.info/o-nas | Россия, Волгоград, ул. Невская, 4а, оф. 69 | 1 |
| | СМП-4.Смотровая площадка | компл. | 4 156 850,88 | 0,00 | 0,00 | 3 464 042,40 | 2022 | 11 | ООО «РУССКИЙ ТЕРЕМЪ» | 504801001 | 7729736730 | http://www.russtere.ru/ | Московская обл, г. Чехов, с Новый Быт, ЗД. АДМ. КОР. п.23 | 1 |
| 104 | СМП-4.Смотровая площадка | компл. | 4 415 300,00 | 0,00 | 0,00 | 3 679 416,67 | 2022 | 12 | ООО «СтройГарант» | 774301001 | 7743178117 | http://stgrt.ru/ | Москва, Кронштадтский бульвар, д. 7А | 1 |
| | СМП-4.Смотровая площадка | компл. | 4 836 800,00 | 0,00 | 0,00 | 4 030 666,67 | 2022 | 12 | ООО «Россвет» | 344401001 | 3444141055 | http://www.rossvet.info/o-nas | Россия, Волгоград, ул. Невская, 4а, оф. 69 | 1 |
| | Л-1.Лодочная станция | компл. | 11 085 597,12 | 0,00 | 0,00 | 9 237 997,60 | 2022 | 11 | ООО «РУССКИЙ ТЕРЕМЪ» | 504801001 | 7729736730 | http://www.russtere.ru/ | Московская обл, г. Чехов, с Новый Быт, ЗД. АДМ. КОР. п.23 | 1 |
| 105 | Л-1.Лодочная станция | компл. | 11 358 200,00 | 0,00 | 0,00 | 9 465 166,67 | 2022 | 12 | ООО «СтройГарант» | 774301001 | 7743178117 | http://stgrt.ru/ | Москва, Кронштадтский бульвар, д. 7А | 1 |
| | Л-1.Лодочная станция | компл. | 11 642 200,00 | 0,00 | 0,00 | 9 701 833,33 | 2022 | 12 | ООО «Россвет» | 344401001 | 3444141055 | http://www.rossvet.info/o-nas | Россия, Волгоград, ул. Невская, 4а, оф. 69 | 1 |
| | Настил мостик + ОГР-6 | компл. | 881 785,00 | 0,00 | 0,00 | 734 820,83 | 2022 | 11 | ООО «Интерно групп» | 504001001 | 5040159572 | http://interno-mebel.ru/?page_id=35 | Раменский район, Поселок совхоза «Раменское», улица Шоссейная, зд. №3А, офис 5 | 1 |
| 106 | Настил мостик + ОГР-6 | компл. | 910 000,00 | 0,00 | 0,00 | 758 333,33 | 2022 | 12 | ООО «СтройГарант» | 774301001 | 7743178117 | http://stgrt.ru/ | Москва, Кронштадтский бульвар, д. 7А | 1 |
| | Настил мостик + ОГР-6 | компл. | 940 000,00 | 0,00 | 0,00 | 783 333,33 | 2022 | 12 | ООО «Россвет» | 344401001 | 3444141055 | http://www.rossvet.info/o-nas | Россия, Волгоград, ул. Невская, 4а, оф. 69 | 1 |

| 1 | 2 | 3 | 4 | 5 | 6 | 7 | 8 | 9 | 10 | 11 | 12 | 13 | 14 | 15 |
|-----|------------------------------------|--------|--------------|------|------|--------------|------|---|---------------------|-----------|------------|---|--|----|
| | Облицовка существующего амфитиатра | компл. | 1 981 530,00 | 0,00 | 0,00 | 1 651 275,00 | 2023 | 2 | ООО «Интерно групп» | 504001001 | 5040159572 | http://interno-mebel.ru/?page_id=35 | Раменский район, Поселок совхоза «Раменское», улица Шоссейная, зд. №3А, офис 5 | 2 |
| 107 | Облицовка существующего амфитиатра | компл. | 2 500 000,00 | 0,00 | 0,00 | 2 083 333,33 | 2023 | 2 | ООО «СтройГарант» | 774301001 | 7743178117 | http://stggt.ru/ | Москва, Кронштадтский бульвар, д. 7А | 2 |
| | Облицовка существующего амфитиатра | компл. | 2 740 000,00 | 0,00 | 0,00 | 2 283 333,33 | 2023 | 2 | ООО «Россвет» | 344401001 | 3444141055 | http://www.rossvet.info/o-nas | Россия, Волгоград, ул. Невская, 4а, оф. 69 | 2 |

Составил: _____
(должность, подпись (инициалы, фамилия))

Проверил: _____
(должность, подпись (инициалы, фамилия))



МНОГОФУНКЦИОНАЛЬНЫЕ ИГРОВЫЕ СИСТЕМЫ











Игровые-системы.рф
эл.почта: maf.msi.office@gmail.com

ООО "М-СИ"
129343, г. Москва, ул.Седова, д.2, корп. 1, эт/пом/ком 1/11/4
ИНН 3665070476 КПП 771601001 ОГРН 1083668036044



Детские уличные игровые площадки, спортивные комплексы, элементы благоустройства
тел. +7 495 720 70 67

В ответ на Ваш запрос сообщаем, что ООО "М-СИ" готово выполнить работы по поставке оборудования для детской и спортивной площадок, а также на площадку для выгула собак на следующих условиях (указанные цены включают НДС 20%):

| № | Изделие | Внешний вид | Код изделия | шт. | Цена за шт. (руб.) | Общая стоимость (руб.) | Габариты |
|---|--|---|-------------|-----|--------------------|------------------------|----------------------|
| 1 | Горка Н900 |  | 240940 | 1 | 360 852,80 | 360 852,80 | 2,52 x 0,85 x 1,7 м |
| 2 | Островок на пружинах |  | 127100 | 3 | 117 321,60 | 351 964,80 | 1 x 1 x 0,5 м |
| 3 | Пружинная качалка серии "Nature" |  | 127010 | 2 | 70 659,60 | 141 319,20 | 0,9 x 0,3 x 0,8 м |
| 4 | Двухместный балансир серии "Nature" |  | 127060 | 1 | 133 564,42 | 133 564,42 | 3,3 x 0,5 x 0,9 м |
| 5 | Элемент полосы препятствий, серия "Nature" |  | 207420 | 3 | 400 768,00 | 1 202 304,00 | 3,05 x 2,75 x 1,55 м |

| | | | | | | | |
|----|--|---|--------|---|--------------|--------------|--------------------|
| 6 | Качели серии "Nature" с подвесом типа: "Стандартный" |  | 137020 | 2 | 336 832,98 | 673 665,96 | 3,6 x 2,1 x 7,5 м |
| 7 | Качели серии "Nature" с подвесом типа: "Викинг" |  | 137040 | 1 | 887 244,60 | 887 244,60 | 5,6 x 3,2 x 3,7 м |
| 8 | Переговорное устройство |  | 180150 | 2 | 130 520,28 | 261 040,56 | 0,2 x 0,4 x 1,1 м |
| 9 | Игровой комплекс серии "Nature" |  | 107270 | 1 | 2 265 773,40 | 2 265 773,40 | 11,7 x 3,8 x 4,3 м |
| 10 | Карусель серии "Nature" |  | 147020 | 1 | 280 694,15 | 280 694,15 | 1,2 x 1,2 x 0,8 м |
| 11 | Гамак |  | 137200 | 1 | 299 170,08 | 299 170,08 | 3,83 x 1 x 1,5 м |
| 12 | Качели серии "Nature" с подвесом типа: "Гнездо" |  | 137010 | 2 | 385 705,87 | 771 411,74 | 3,6 x 2,1 x 2,5 м |
| 13 | Стол со стульями |  | 167010 | 1 | 134 919,84 | 134 919,84 | 1,1 x 1,1 x 0,7 м |
| 14 | Игровая панель |  | 187070 | 1 | 155 328,91 | 155 328,91 | 0,9 x 0,2 x 1,2 м |
| 15 | Игровая панель |  | 180050 | 1 | 84 469,33 | 84 469,33 | 0,8 x 0,2 x 1,2 м |

| | | | | | | | |
|----|---|---|--------|---|--------------|--------------|---------------------|
| 16 | Игровой комплекс серии "Nature" |  | 107290 | 1 | 7 141 952,40 | 7 141 952,40 | 7,2 x 8,3 x 4,3 м |
| 17 | Лазательная пирамида серии "Nature" |  | 207360 | 1 | 1 390 260,96 | 1 390 260,96 | 4,3 x 4,3 x 4,1 м |
| 18 | Игровой домик серии "Nature" |  | 177050 | 1 | 457 554,24 | 457 554,24 | 2,7 x 1,9 x 2,7 м |
| 19 | Элемент полосы препятствий, серия "Nature" |  | 207140 | 1 | 601 073,22 | 601 073,22 | 13,7 x 1,4 x 2,05 м |
| 20 | Элемент спортивной площадки для Workout серии Nature |  | 217100 | 1 | 222 644,40 | 222 644,40 | 2,0 x 4,5 x 0,4 м |
| 21 | Спортивный комплекс Workout серии "Nature" |  | 217090 | 1 | 817 084,95 | 817 084,95 | 4,7 x 3,7 x 2,6 м |
| 22 | Элемент спортивной площадки для Workout серии Nature |  | 217180 | 1 | 567 765,44 | 567 765,44 | 4,2 x 1,5 x 2,3 м |
| 23 | Элемент спортивной площадки для Workout серии Nature |  | 217190 | 1 | 347 487,47 | 347 487,47 | 2,1 x 0,8 x 2,3 м |
| 24 | Элемент спортивной площадки для Workout серии Nature |  | 217170 | 1 | 385 872,52 | 385 872,52 | 2,1 x 1,8 x 2,6 м |
| 25 | Препятствие "Дорожка пеньков". Оборудование площадок для выгула собак. |  | 220150 | 2 | 124 654,20 | 249 308,40 | h 500, h 700, h 900 |

| | | | | | | | |
|---------------|---|---|--------|---|------------|------------------------|------------------------|
| 26 | Препятствие "Кольцо малое". Оборудование площадок для выгула собак. |  | 220170 | 1 | 64 238,02 | 64 238,02 | 0,630 x 0,032 x 0,61 м |
| 27 | Препятствие "Кольцо среднее". Оборудование площадок для выгула собак. |  | 220180 | 1 | 77 570,02 | 77 570,02 | 0,63 x 0,032 x 1 м |
| 28 | Препятствие "Слалом". Оборудование площадок для выгула собак. |  | 220040 | 1 | 143 718,96 | 143 718,96 | 6,7 x 0,15 x 1,2 м |
| ИТОГО: | | | | | | 20 470 254,79р. | |

Составлено: 06.12.2022г. №КП-440

* Предложение действует в течение 9-ти месяцев.

**Порядок оплаты: По согласованию. Без доставки и монтажа

**Генеральный директор
ООО «М-СИ»**



Кузнецова Ольга Васильевна



ОБЩЕСТВО С ОГРАНИЧЕННОЙ ОТВЕТСТВЕННОСТЬЮ

«НА КАРУСЕЛИ»

426058, Удмуртская Республика, г.Ижевск, ул. 40 лет Победы, д.144, кв.1, ИНН 1841084730, КПП 184101001,
Р/с № 40702810468000011045, БИК 049401601, к/с № 30101810400000000601, тел. 8 (3412) 566-428

Nakaruseli@greenformat.ru

<https://greenformat.ru/>

Коммерческое предложение на поставку детского игрового, спортивного и оборудования на площадку для выгула собак. Без доставки и монтажа

от 06 декабря 2022 года, исх. № 452

| № п/п | Эскиз изделия | Название | Код изделия | Количество (шт.) | Цена за 1шт. | Сумма (с НДС 20%) |
|-------|---------------|--|-------------|------------------|----------------|-------------------|
| 1 | | Горка Н900 | 240940 | 1 | 364 425,60р. | 364 425,60р. |
| 2 | | Островок на пружинах | 127100 | 3 | 118 483,20р. | 355 449,60р. |
| 3 | | Пружинная качалка серии "Nature" | 127010 | 2 | 71 359,20р. | 142 718,40р. |
| 4 | | Двухместный балансир серии "Nature" | 127060 | 1 | 134 886,84р. | 134 886,84р. |
| 5 | | Элемент полосы препятствий, серия "Nature" | 207420 | 3 | 404 736,00р. | 1 214 208,00р. |
| 6 | | Качели серии "Nature" с подвесом типа: "Стандартный" | 137020 | 2 | 340 167,96р. | 680 335,92р. |
| 7 | | Качели серии "Nature" с подвесом типа: "Викинг" | 137040 | 1 | 896 029,20р. | 896 029,20р. |
| 8 | | Переговорное устройство | 180150 | 2 | 131 812,56р. | 263 625,12р. |
| 9 | | Игровой комплекс серии "Nature" | 107270 | 1 | 2 288 206,80р. | 2 288 206,80р. |
| 10 | | Карусель серии "Nature" | 147020 | 1 | 283 473,30р. | 283 473,30р. |
| 11 | | Гамак | 137200 | 1 | 302 132,16р. | 302 132,16р. |
| 12 | | Качели серии "Nature" с подвесом типа: "Гнездо" | 137010 | 2 | 389 524,74р. | 779 049,48р. |
| 13 | | Стол со стульями | 167010 | 1 | 136 255,68р. | 136 255,68р. |
| 14 | | Игровая панель | 187070 | 1 | 156 866,82р. | 156 866,82р. |
| 15 | | Игровая панель | 180050 | 1 | 85 305,66р. | 85 305,66р. |

| | | | | | | |
|---------------|---|---|--------|---|----------------|------------------------|
| 16 |  | Игровой комплекс серии "Nature" | 107290 | 1 | 7 212 664,80р. | 7 212 664,80р. |
| 17 |  | Лазательная пирамида серии "Nature" | 207360 | 1 | 1 404 025,92р. | 1 404 025,92р. |
| 18 |  | Игровой домик серии "Nature" | 177050 | 1 | 462 084,48р. | 462 084,48р. |
| 19 |  | Элемент полосы препятствий, серия "Nature" | 207140 | 1 | 607 024,44р. | 607 024,44р. |
| 20 |  | Элемент спортивной площадки для Workout серии Nature | 217100 | 1 | 224 848,80р. | 224 848,80р. |
| 21 |  | Спортивный комплекс Workout серии "Nature" | 217090 | 1 | 825 174,90р. | 825 174,90р. |
| 22 |  | Элемент спортивной площадки для Workout серии Nature | 217180 | 1 | 573 386,88р. | 573 386,88р. |
| 23 |  | Элемент спортивной площадки для Workout серии Nature | 217190 | 1 | 350 927,94р. | 350 927,94р. |
| 24 |  | Элемент спортивной площадки для Workout серии Nature | 217170 | 1 | 389 693,04р. | 389 693,04р. |
| 25 |  | Препятствие "Дорожка пеньков". Оборудование площадок для выгула собак. | 220150 | 2 | 125 888,40р. | 251 776,80р. |
| 26 |  | Препятствие "Кольцо малое". Оборудование площадок для выгула собак. | 220170 | 1 | 64 874,04р. | 64 874,04р. |
| 27 |  | Препятствие "Кольцо среднее". Оборудование площадок для выгула собак. | 220180 | 1 | 78 338,04р. | 78 338,04р. |
| 28 |  | Препятствие "Слалом". Оборудование площадок для выгула собак. | 220040 | 1 | 145 141,92р. | 145 141,92р. |
| ИТОГО: | | | | | | 20 672 930,58р. |

Срок действия коммерческого предложения: до 01.02.2023г.

ООО "НА КАРУСЕЛИ"

Директор  А.С. Жмудев



Общество с ограниченной ответственностью «ПЛЕЙГРАУНД39»

ИНН 3906403195, КПП 390601001, ОГРН 1213900007199

Адрес: 236001, Калининградская обл., г. Калининград, ул. В. Фермора, д. 3, офис 29

e-mail: zakaz@motivizer.ru, тел.: 8-909-784-36-33

www.motivizer.ru



06 декабря 2022г.

Коммерческое предложение №0491

г. Калининград

| № | Артикул | Наименование оборудования | Стоимость за шт. (с НДС) | Количество | Сумма (с НДС) | Габаритные размеры | Визуализация |
|----|---------|---|-----------------------------|------------|----------------|----------------------|--------------|
| 1 | 240940 | Горка Н900 | 357 280,00 ₽ | 1 | 357 280,00 ₽ | 2,52 x 0,85 x 1,7 м | |
| 2 | 127100 | Островок на пружинах | 116 160,00 ₽ | 3 | 348 480,00 ₽ | 1 x 1 x 0,5 м | |
| 3 | 127010 | Пружинная качалка серии "Nature" | 69 960,00 ₽ | 2 | 139 920,00 ₽ | 0,9 x 0,3 x 0,8 м | |
| 4 | 127060 | Двухместный балансир серии "Nature" | 132 242,00 ₽ | 1 | 132 242,00 ₽ | 3,3 x 0,5 x 0,9 м | |
| 5 | 207420 | Элемент полосы препятствий, серия "Nature" | 396 800,00 ₽ | 3 | 1 190 400,00 ₽ | 3,05 x 2,75 x 1,55 м | |
| 6 | 137020 | Качели серии "Nature" с подвесом типа: "Стандартный" | 333 498,00 ₽ | 2 | 666 996,00 ₽ | 3,6 x 2,1 x 7,5 м | |
| 7 | 137040 | Качели серии "Nature" с подвесом типа: "Викинг" | 878 460,00 ₽ | 1 | 878 460,00 ₽ | 5,6 x 3,2 x 3,7 м | |
| 8 | 180150 | Переговорное устройство | 129 228,00 ₽ | 2 | 258 456,00 ₽ | 0,2 x 0,4 x 1,1 м | |
| 9 | 107270 | Игровой комплекс серии "Nature" | 2 243 340,00 ₽ | 1 | 2 243 340,00 ₽ | 11,7 x 3,8 x 4,3 м | |
| 10 | 147020 | Карусель серии "Nature" | 277 915,00 ₽ | 1 | 277 915,00 ₽ | 1,2 x 1,2 x 0,8 м | |
| 11 | 137200 | Гамак | 296 208,00 ₽ | 1 | 296 208,00 ₽ | 3,83 x 1 x 1,5 м | |
| 12 | 137010 | Качели серии "Nature" с подвесом типа: "Гнездо" | 381 887,00 ₽ | 2 | 763 774,00 ₽ | 3,6 x 2,1 x 2,5 м | |
| 13 | 167010 | Стол со стульями | 133 584,00 ₽ | 1 | 133 584,00 ₽ | 1,1 x 1,1 x 0,7 м | |

| | | | | | | | |
|----|--------|---|----------------|---|----------------|------------------------|---|
| 14 | 187070 | Игровая панель | 153 791,00 ₽ | 1 | 153 791,00 ₽ | 0,9 x 0,2 x 1,2 м |  |
| 15 | 180050 | Игровая панель | 83 633,00 ₽ | 1 | 83 633,00 ₽ | 0,8 x 0,2 x 1,2 м |  |
| 16 | 107290 | Игровой комплекс серии "Nature" | 7 071 240,00 ₽ | 1 | 7 071 240,00 ₽ | 7,2 x 8,3 x 4,3 м |  |
| 17 | 207360 | Лазательная пирамида серии "Nature" | 1 376 496,00 ₽ | 1 | 1 376 496,00 ₽ | 4,3 x 4,3 x 4,1 м |  |
| 18 | 177050 | Игровой домик серии "Nature" | 453 024,00 ₽ | 1 | 453 024,00 ₽ | 2,7 x 1,9 x 2,7 м |  |
| 19 | 207140 | Элемент полосы препятствий, серия "Nature" | 595 122,00 ₽ | 1 | 595 122,00 ₽ | 13,7 x 1,4 x 2,05 м |  |
| 20 | 217100 | Элемент спортивной площадки для Workout серии Nature | 220 440,00 ₽ | 1 | 220 440,00 ₽ | 2,0 x 4,5 x 0,4 м |  |
| 21 | 217090 | Спортивный комплекс Workout серии "Nature" | 808 995,00 ₽ | 1 | 808 995,00 ₽ | 4,7 x 3,7 x 2,6 м |  |
| 22 | 217180 | Элемент спортивной площадки для Workout серии Nature | 562 144,00 ₽ | 1 | 562 144,00 ₽ | 4,2 x 1,5 x 2,3 м |  |
| 23 | 217190 | Элемент спортивной площадки для Workout серии Nature | 344 047,00 ₽ | 1 | 344 047,00 ₽ | 2,1 x 0,8 x 2,3 м |  |
| 24 | 217170 | Элемент спортивной площадки для Workout серии Nature | 382 052,00 ₽ | 1 | 382 052,00 ₽ | 2,1 x 1,8 x 2,6 м |  |
| 25 | 220150 | Препятствие "Дорожка пеньков". Оборудование площадок для выгула собак. | 123 420,00 ₽ | 2 | 246 840,00 ₽ | h 500, h 700, h 900 |  |
| 26 | 220170 | Препятствие "Кольцо малое". Оборудование площадок для выгула собак. | 63 602,00 ₽ | 1 | 63 602,00 ₽ | 0,630 x 0,032 x 0,61 м |  |
| 27 | 220180 | Препятствие "Кольцо среднее". Оборудование площадок для выгула собак. | 76 802,00 ₽ | 1 | 76 802,00 ₽ | 0,63 x 0,032 x 1 м |  |
| 28 | 220040 | Препятствие "Слалом". Оборудование площадок для выгула собак. | 142 296,00 ₽ | 1 | 142 296,00 ₽ | 6,7 x 0,15 x 1,2 м |  |

ИТОГО: 20 267 579,00 ₽

Всего к оплате, включая НДС 20%: 20 267 579,00 ₽

Генеральный директор
ООО "ПЛЕЙГРАУНДЗЭ"
И.В. Мякишева



Коммерческое предложение действует до: 31 января 2023г.
Без доставки и монтажа

Дата: 06.12.2022 г. Исх № К-297

Коммерческое предложение

Благодарим Вас за обращение в нашу компанию. Предлагаемое наполнение площадки игровыми формами и комплексами представлено в приведенной ниже таблице

| № | Вид | Артикул | Наименование | Кол-во | Цена, руб. | Всего, руб. |
|---|---|---------|---|--------|------------|-------------|
| 1 |  | 080495M | "Змейка" (на бетон) | 1 | 869 860,00 | 869 860,00 |
| 2 |  | 081002M | Ходули GYM (лайм) (на бетон) | 1 | 467 300,00 | 467 300,00 |
| 3 |  | 081007M | Брусья GYM (лайм) (на бетон) | 1 | 264 540,00 | 264 540,00 |
| 4 |  | 081450M | Игровая панель Серпантин 081450M | 1 | 325 220,00 | 325 220,00 |
| 5 |  | 081416M | Реабилитационный стенд "Баланс" | 1 | 208 360,00 | 208 360,00 |
| 6 |  | 081435M | Реабилитационный стенд "Тренировка плеч" (в грунт) | 1 | 279 780,00 | 279 780,00 |
| 7 |  | 081471M | Реабилитационный стенд "Педали" | 1 | 488 300,00 | 488 300,00 |

ИТОГО к оплате в руб., без НДС 2 903 360,00

Общая стоимость оборудования составляет 2 903 360,00 (Два миллиона девятьсот три тысячи триста шестьдесят рублей 00 копеек).

Стоимость оборудования указана без учета услуг доставки и монтажа.

Указанные цены и скидки действительны до 30.12.2022 г.

Срок поставки оборудования на склад составляет 60 календарных дней.

С уважением, Гармаш Алексей Сергеевич
менеджер по работе с VIP-клиентами
garmash@newhorizons.ru
+7 (926) 882-39-59



ООО «Солнышко А»
ИНН /КПП 9721047330/772101001
Банк Филиал «Корпоративный» ПАО «Совкомбанк»
Расчетный счет 40702810600000600490
БИК 044525360

Дата 09.12.2022г. Исх.№ 4345

Коммерческое предложение на поставку игрового оборудования

| Инвойс | Наименование | Кол-во | Ед. изм. | Цена за шт, руб. | Общая, руб. |
|---------|--|--------|----------|------------------|---------------------|
| 080495М | "Змейка" | 1 | шт. | 888 127,00 | 888 127,00 |
| 081002М | Ходули GYM | 1 | шт. | 477 113,00 | 477 113,00 |
| 081007М | Брусья GYM | 1 | шт. | 270 095,00 | 270 095,00 |
| 081450М | Игровая панель Серпантин | 1 | шт. | 332 050,00 | 332 050,00 |
| 081416М | Реабилитационный стенд "Баланс" | 1 | шт. | 212 736,00 | 212 736,00 |
| 081435М | Реабилитационный стенд "Тренировка плеч" | 1 | шт. | 285 655,00 | 285 655,00 |
| 081471М | Реабилитационный стенд "Педали" | 1 | шт. | 498 554,00 | 498 554,00 |
| | | | | Итого: | 2 964 331,00 |

Стоимость игровых элементов и отдельных МАФ составляет 2 964 33,00руб., без НДС 20% .Без доставки и монтажа



Продукция соответствует ГОСТ. На всю продукцию имеются соответствующие сертификаты.

Срок поставки составляет 65 календарных дней.

Срок действия коммерческого предложения до 30.12.2022 г.

Генеральный директор









Фролова В.В.



www.step2.ru / step2.office@gmail.com / Тел. +7 (915)154-49-84
ООО «ТЭК «ПРАЙМ» ИНН 7719516090, КПП 771901001, ОГРН 1047796331483
Юр. адрес: 105203, г. Москва, 15-ая Парковая ул., д.10 стр.1

Коммерческое предложение №2872/П от 30 декабря 2022г.

| № п/п | № по каталогу | Наименование | Кол-во, шт. | Стоимость за шт, руб. | Общая стоимость, руб. |
|---------------------------|---------------|--|-------------|-----------------------|-----------------------|
| 1 | 080495M |  "Змейка" | 1 | 904 113 | 904 113 |
| 2 | 081002M |  Ходули GYM | 1 | 485 701 | 485 701 |
| 3 | 081007M |  Брусья GYM | 1 | 274 957 | 274 957 |
| 4 | 081450M |  Игровая панель Серпантин | 1 | 338 027 | 338 027 |
| 5 | 081416M |  Реабилитационный стенд "Баланс" | 1 | 216 565 | 216 565 |
| 6 | 081435M |  Реабилитационный стенд "Тренировка плеч" | 1 | 290 797 | 290 797 |
| | 081471M |  Реабилитационный стенд "Педали" | 1 | 507 528 | 507 528 |
| ИТОГО БЕЗ НДС 20%: | | | | | 3 017 689 |

Сроки поставки оборудования -70 календарных дней
Предложение действительно до 30 декабря 2022 г.
Без доставки и монтажа

Генеральный директор



/Румянцева А.Н./



ООО "МафСтор"
ИНН 5027272770

www.mafstore.ru
sales@mafstore.ru















8 (495) 003-97-21 8 (499) 993-07-84

Коммерческое предложение № _____, клиенту:

| | | | |
|----------------|--|----------------|--------------|
| ФИО (Компания) | e-mail | cell: | Дата запроса |
| АБ Базис | kozlov@ab-basis.com | | 08.11.2022 |
| | | Дата выдачи КП | 10.11.2022 |



| п.п | Название | Эскиз | Кол-во | Объем | Цена за ед.с НДС | Цена Общая с НДС: |
|-----|--------------------------------|-------|--------|-------|------------------|-------------------|
| 1 | Скамейка С-1 | | 1 | шт | 108 900,00 Р | 108 900,00 Р |
| 2 | Скамейка С-1.1 | | 1 | шт | 108 900,00 Р | 108 900,00 Р |
| 3 | Скамейка С-1.2 | | 1 | шт | 124 100,00 Р | 124 100,00 Р |
| 4 | Скамейка С-1.3 | | 1 | шт | 87 100,00 Р | 87 100,00 Р |
| 5 | Скамейка С-1.4 | | 1 | шт | 178 300,00 Р | 178 300,00 Р |
| 6 | Маленький столик МСТ-1 | | 1 | шт | 68 000,00 Р | 68 000,00 Р |
| 7 | Индивидуальный стульчик ИС-1 | | 1 | шт | 54 100,00 Р | 54 100,00 Р |
| 8 | Индивидуальный стульчик ИС-2 | | 1 | шт | 56 000,00 Р | 56 000,00 Р |
| 9 | Индивидуальный стульчик ИС-3 | | 1 | шт | 48 100,00 Р | 48 100,00 Р |
| 10 | Трибуна на спорт площадке ТР-1 | | 1 | шт | 2 870 300,00 Р | 2 870 300,00 Р |
| 11 | Трибуна на спорт площадке ТР-2 | | 1 | шт | 540 900,00 Р | 540 900,00 Р |
| 12 | Трибуна на спорт площадке ТР-3 | | 1 | шт | 2 570 000,00 Р | 2 570 000,00 Р |
| 13 | Навес на детской площадке Н-1 | | 1 | шт | 2 130 000,00 Р | 2 130 000,00 Р |

| | | | | | | |
|------------------------------|----------------------------|---|---------|----|-----------------|----------------|
| 14 | Навес с мангалом М-1 |  | 1 | шт | 2 490 000,00 Р | 2 490 000,00 Р |
| 15 | Шахматный столик Ш-1 |  | 1 | шт | 79 100,00 Р | 79 100,00 Р |
| 16 | Стенд входной группы СН-1 |  | 1 | шт | 348 100,00 Р | 348 100,00 Р |
| 17 | Информационный стенд СН-2 |  | 1 | шт | 134 900,00 Р | 134 900,00 Р |
| 18 | Информационный стенд СН-3 |  | 1 | шт | 134 900,00 Р | 134 900,00 Р |
| 19 | Таблички опросника СН-4 |  | 1 | шт | 21 000,00 Р | 21 000,00 Р |
| 20 | Таблички СН-5 |  | 1 | шт | 26 000,00 Р | 26 000,00 Р |
| 21 | Комплект табличек СН-6 |  | 1 | шт | 134 900,00 Р | 134 900,00 Р |
| 22 | Столб указатель СН-7 |  | 1 | шт | 178 000,00 Р | 178 000,00 Р |
| 23 | Навигационный столбик НС-8 |  | 1 | шт | 89 000,00 Р | 89 000,00 Р |
| 24 | Урна УР-1 |  | 1 | шт | 43 000,00 Р | 43 000,00 Р |
| 25 | Урна РСО УР-2 |  | 1 | шт | 112 000,00 Р | 112 000,00 Р |
| 26 | Урна УР-3 |  | 1 | шт | 36 100,00 Р | 36 100,00 Р |
| 27 | Шезлонг Ш-1 |  | 1 | шт | 148 000,00 Р | 148 000,00 Р |
| Доставка (без учета монтажа) | | | | | | 893 200,00 Р |
| ИТОГО | | | Позиций | | Стоимость | |
| | | | 27 | | 13 812 900,00 Р | |

Генеральный директор ООО «МафСтар»



Бизнес-план



ООО «СтройГарант» - строительство школ и детских садов
125212, г. Москва, Кронштадтский бульвар, д. 7А, стр1, оф. 303
ИНН 7743178117, КПП 774301001 ОГРН 5167746225609
тел. +7 (495) 137-07-47, <http://stgrt.ru/>

Исх. № б/п от 22.11.2022

КОММЕРЧЕСКОЕ ПРЕДЛОЖЕНИЕ

Изучив направленный Вами запрос, мы предлагаем осуществить поставку оборудования и материалов на объект: Парк культуры и отдыха "Наташинский парк": г. Люберцы, ул. Митрофанова, ул. Шевлякова

| № | Товары (работы, услуги) | Количество | | Цена | Сумма |
|----|---|------------|----|------------|---------------|
| 1 | С-1. Скамейка Тип 1,3000х500х850мм | 132,00 | шт | 112 230,00 | 14 814 360,00 |
| 2 | С-1.1..Скамейка Тип 1.1,3000х500х850мм | 11,00 | шт | 112 230,00 | 1 234 530,00 |
| 3 | С-1.2..Скамейка Тип 1.2,3000х500х850мм | 12,00 | шт | 133 610,00 | 1 603 320,00 |
| 4 | С-1.3..Скамейка Тип 1.3,3000х500х450мм | 3,00 | шт | 89 770,00 | 269 310,00 |
| 5 | С-1.4..Скамейка Тип 1.4,4000х2250х450мм | 8,00 | шт | 184 370,00 | 1 474 960,00 |
| 6 | Урна Тип1. 400х940мм 50л.арт. QB415 | 80,00 | шт | 45 410,00 | 3 632 800,00 |
| 7 | Урна Тип2. 1065х395х940мм 3х50л.арт. QB710 | 11,00 | шт | 118 960,00 | 1 308 560,00 |
| 8 | Урна Тип3. 266х350х1276мм 37л.арт. 14135 | 3,00 | шт | 37 750,00 | 113 250,00 |
| 9 | ИС-1. Индивидуальный стульчик Тип 1. 500х500х950мм | 24,00 | шт | 56 570,00 | 1 357 680,00 |
| 10 | ИС-2. Индивидуальный стульчик Тип 2. 500х500х450мм | 37,00 | шт | 57 710,00 | 2 135 270,00 |
| 11 | ИС-3. Индивидуальный стульчик Тип 3. 500х500х450мм | 26,00 | шт | 49 740,00 | 1 293 240,00 |
| 12 | ШЗ-1. Шезлонг 1600х616х1000мм | 17,00 | шт | 159 350,00 | 2 708 950,00 |
| 13 | СН-1. Стенд входной группы h-1592мм | 10,00 | шт | 358 760,00 | 3 587 600,00 |
| 14 | СН-2. Информационный стенд h-1810мм | 13,00 | шт | 139 490,00 | 1 813 370,00 |
| 15 | СН-3. Информационный стенд с табличкой зонирования h-1810мм | 16,00 | шт | 142 450,00 | 2 279 200,00 |

| | | | | | |
|----|--|-------|----|--------------|--------------|
| 16 | СН-4. Коммуникационные таблички опросника и лояльности h-950мм | 25,00 | шт | 22 310,00 | 557 750,00 |
| 17 | СН-5. Коммуникационные таблички ремонтных работ h-1700мм | 20,00 | шт | 27 510,00 | 550 200,00 |
| 18 | СН-6. Комплект информационных табличек аттракционов h-1810мм | 35,00 | шт | 143 290,00 | 5 015 150,00 |
| 19 | СН-7. Столб-указатель h-3010мм | 13,00 | шт | 182 380,00 | 2 370 940,00 |
| 20 | СН-8. Навигационный столбик h-1450мм | 10,00 | шт | 91 140,00 | 911 400,00 |
| 21 | ТР-1. Трибуна спорт Тип1.10800x2800x3750мм | 2,00 | шт | 3 048 740,00 | 6 097 480,00 |
| 22 | ТР-2. Трибуна спорт Тип2.6300x1760x500мм | 2,00 | шт | 557 460,00 | 1 114 920,00 |
| 23 | ТР-3. Трибуна собачья. пл. Тип3. 9000x3500x3750мм | 1,00 | шт | 2 713 800,00 | 2 713 800,00 |
| 24 | Ш-1. Шахматный стол, d-1200мм, h-750мм | 7,00 | шт | 84 020,00 | 588 140,00 |
| 25 | МСТ-1. Маленький столик 1,d-1200мм, h-750мм | 4,00 | шт | 71 950,00 | 287 800,00 |
| 26 | Н-1.Навес на детской площадке 8000x4000x3750мм. | 1,00 | шт | 2 181 290,00 | 2 181 290,00 |
| 27 | М-1.Навес с мангалом и дымоходной трубой ДМ -1. 9000x6000x3700мм | 3,00 | шт | 2 680 880,00 | 8 042 640,00 |

Итого с НДС: 70 057 910,00

Доставка на объект не учтена данным предложением. Так же, мы готовы рассмотреть участие нашей компании в строительно-монтажных работах по этому объекту. Стоимость строительно-монтажных работ не учтена данным предложением и рассчитывается дополнительно. Срок действия коммерческого предложения 3 месяца.

С уважением,
Генеральный директор
ООО «СтройГарант»



 Даценко Н.В.

Исп. Даценко С.Н.Тел. +74951370747

Коммерческое предложение на сооружения

24.11.2022

| N | Наименование/параметры | Ед. изм | Кол-во | Цена с НДС | Итого с НДС |
|----|---|---------|--------|------------|---------------|
| 1 | С-1.Скамейка Тип 1,3000x500x850мм | шт | 132,00 | 119 200,00 | 15 734 400,00 |
| 2 | С-1.1..Скамейка Тип 1.1,3000x500x850мм | шт | 11,00 | 119 200,00 | 1 311 200,00 |
| 3 | С-1.2..Скамейка Тип 1.2,3000x500x850мм | шт | 12,00 | 141 100,00 | 1 693 200,00 |
| 4 | С-1.3..Скамейка Тип 1.3,3000x500x450мм | шт | 3,00 | 94 800,00 | 284 400,00 |
| 5 | С-1.4..Скамейка Тип 1.4,4000x2250x450мм | шт | 8,00 | 196 600,00 | 1 572 800,00 |
| 6 | Урна Тип1. 400x940мм 50л..арт. QB415 | шт | 80,00 | 48 200,00 | 3 856 000,00 |
| 7 | Урна Тип2. 1065x395x940мм 3x50л.арт. QB710 | шт | 11,00 | 123 900,00 | 1 362 900,00 |
| 8 | Урна Тип3. 266x350x1276мм 37л. арт. 14135 | шт | 3,00 | 39 900,00 | 119 700,00 |
| 9 | ИС-1.Индивидуальный стульчик Тип 1. 500x500x950мм | шт | 24,00 | 59 200,00 | 1 420 800,00 |
| 10 | ИС-2.Индивидуальный стульчик Тип 2. 500x500x450мм | шт | 37,00 | 60 900,00 | 2 253 300,00 |
| 11 | ИС-3.Индивидуальный стульчик Тип 3. 500x500x450мм | шт | 26,00 | 53 600,00 | 1 393 600,00 |
| 12 | ШЗ-1.Шезлонг 1600x616x1000мм | шт | 17,00 | 169 300,00 | 2 878 100,00 |
| 13 | СН-1.Стенд входной группы h-1592мм | шт | 10,00 | 373 600,00 | 3 736 000,00 |
| 14 | СН-2.Информационный стенд h-1810мм | шт | 13,00 | 143 000,00 | 1 859 000,00 |
| 15 | СН-3.Информационный стенд с табличкой зонирования h-1810мм | шт | 16,00 | 150 500,00 | 2 408 000,00 |
| 16 | СН-4.Коммуникационные таблички опросника и лояльности h-950мм | шт | 25,00 | 23 300,00 | 582 500,00 |
| 17 | СН-5.Коммуникационные таблички ремонтных работ h-1700мм | шт | 20,00 | 29 100,00 | 582 000,00 |
| 18 | СН-6.Комплект информационных табличек аттракционов h-1810мм | шт | 35,00 | 149 800,00 | 5 243 000,00 |
| 19 | СН-7.Столб-указатель h-3010мм | шт | 13,00 | 186 900,00 | 2 429 700,00 |
| 20 | СН-8. Навигационный столбик h-1450мм | шт | 10,00 | 93 400,00 | 934 000,00 |

| | | | | | |
|--------------------|---|----|------|--------------|----------------------|
| 21 | ТР-1.Трибуна спорт Тип1.10800x2800x3750мм | шт | 2,00 | 3 220 600,00 | 6 441 200,00 |
| 22 | ТР-2.Трибуна спорт Тип2.6300x1760x500мм | шт | 2,00 | 582 900,00 | 1 165 800,00 |
| 23 | ТР-3.Трибуна собачья .пл. Тип3. 9000x3500x3750мм | шт | 1,00 | 2 781 600,00 | 2 781 600,00 |
| 24 | Ш-1.Шахматный стол,d-1200мм, h-750мм | шт | 7,00 | 88 800,00 | 621 600,00 |
| 25 | МСТ-1.Маленький столик 1,d-1200мм, h-750мм | шт | 4,00 | 75 200,00 | 300 800,00 |
| 26 | Н-1.Навес на детской площадке | шт | 1,00 | 2 304 300,00 | 2 304 300,00 |
| 27 | М-1.Навес с мангалом и дымоходной трубой ДМ -1 | шт | 3,00 | 2 803 400,00 | 8 410 200,00 |
| Итого с НДС | | | | | 73 680 100,00 |

В том числе НДС 20%.

Коммерческое предложение действует на период до 30.12.2022 г.

В стоимость предложения не входит доставка и монтажные работы.

Предоплата: 70% от общей суммы коммерческого предложения. Остальные 30%

оплачиваются после оповещения Покупателя о готовности товара к отгрузке с производства.

Отгрузка с производства осуществляется при 100% предоплате. Сроки изготовления в производстве составляют 21-30 недель.

ООО «Россвет» / info34@rossvet.info /



Общество с ограниченной ответственностью «Россвет»

ООО «Россвет»





400087, Россия, Волгоград, ул. Невская, 4а, оф. 69

ИНН / КПП - 3444141055 / 344401001

Коммерческое предложение на малые архитектурные формы производства Россия.

Проект:

07.12.2022

| № | Наименование/ параметры | Описание | Внешний вид | Кол-во | Цена в руб. | Сумма в руб. |
|---|---|---|---|--------|--------------|----------------|
| 1 | БСТ-2 Стол индивидуальный Характеристики Диаметр 1800 мм Высота 740 мм | Материалы: Сталь (горячий Zn, порошковая эмаль RAL7016), Дерево (сорт 0,1 -Лиственница покрытая маслом в 2 слоя). |  | 2 | 220 000,00 Р | 440 000,00 Р |
| 3 | БСТ-3 Стол индивидуальный Характеристики Диаметр 2500 мм Высота 740 мм | Материалы: Сталь (горячий Zn, порошковая эмаль RAL7016), Дерево (сорт 0,1 -Лиственница покрытая маслом в 2 слоя). |  | 3 | 300 000,00 Р | 900 000,00 Р |
| 4 | Gomez GMZ110 велопарковка Артикул: GMZ110 Характеристики Длина 800 мм Ширина 110 мм Высота 845 мм Вес 12,5 кг | Материалы: EPDM со стальным сердечником, алюминиевый сплав |  | 41 | 85 000,00 Р | 3 485 000,00 Р |
| 4 | Столбик для привязки собак Характеристики: Диаметр 76 мм Высота 1200 мм | Материалы: Сталь (горячий цинк/ гальванизированная), порошковая краска DB703 |  | 1 | 20 000,00 Р | 20 000,00 Р |

Итого по коммерческому предложению: 4 845 000,00 Р

Цены рассчитаны исходя из себестоимости и торговой наценки. (без доставкой) Коммерческое предложение действует до 31.12.2022г. В стоимость договора не входят: выгрузка, вынос мусора, монтажные работы по установке.

Отгрузка осуществляется при 100% предоплате.

Сроки изготовления в производстве составляют 8 -14неделя.

ИП Вареня Елена Александровна

ИНН 772900316614

Счёт 40802810902370004409

в АО "Альфа-Банк" г. Москвы

БИК 044525593

Корр. счёт 30101810200000000593

Адрес: 119602, г. Москва, ул. Академика Анохина, д.4, к.2, офис 40







**Коммерческое предложение
на поставку уличной мебели и элементов МАФ.**

Проект: Люберцы

г. Москва
07.12.2022

[Отличия продукции https://mafmarket.ru/comparisons/](https://mafmarket.ru/comparisons/)

1. Гарантия на продукцию ООО «СВЕТОСИЛА М» (МАФ™маркет) в соответствии с условиями договора составляет 24-60 месяцев.
2. Срок службы (эксплуатации) без существенной потери внешнего вида не менее 7 лет. Подробнее mafmarket.ru/comparisons/

| № | Наименование Товара/ параметры | Описание | Внешний вид | Кол-во | Цена за ед. (руб.), в т.ч. НДС 20% | Сумма (в руб.), в т.ч. НДС 20% |
|---|--|---|--|--------|--|--------------------------------------|
| 1 | БСТ-2 Стол индивидуальный Характеристики Диаметр 1800 мм Высота 740 мм | Материалы: Сталь (горячий Zn, порошковая эмаль RAL7016), Дерево (сорт 0,1 - Лиственница покрытая маслом в 2 слоя). Производитель: МАФ™маркет (Россия). |  | 2 | 198 546,51 ₽ | 397 093,02 ₽ |
| 2 | БСТ-3 Стол индивидуальный Характеристики Диаметр 2500 мм Высота 740 мм | Материалы: Сталь (горячий Zn, порошковая эмаль RAL7016), Дерево (сорт 0,1 - Лиственница покрытая маслом в 2 слоя). Производитель: МАФ™маркет (Россия). |  | 3 | 277 965,11 ₽ | 833 895,33 ₽ |
| 2 | Gomez GMZ110 велопарковка Артикул: GMZ110 Характеристики Длина 800 мм Ширина 110 мм Высота 845 мм Вес 12,5 кг | Материалы: EPDM со стальным сердечником, алюминиевый сплав Производитель: Производитель: МАФ™маркет (Россия). |  | 41 | 75 374,14 ₽ | 3 090 339,74 ₽ |
| 4 | Столбик для привязки собак Характеристики: Диаметр 76 мм Высота 1200 мм | Материалы: Сталь (горячий цинк/ гальванизированная), порошковая краска DB703 Производитель: МАФ маркет™ (Россия) |  | 1 | 17 464,74 ₽ | 17 464,74 ₽ |

Итого по коммерческому предложению: 4 338 792,83 ₽



Примечания:

- 1 Гарантия на продукцию составляет 24-60 месяцев в соответствии с условиями договора.
- 2 Стоимость включает НДС 20%.
- 3 Стоимость товара указана без учета доставки
- 4 Стоимость не включает разгрузку, сборку и установку на месте.
- 5 Коммерческое предложение действительно до 21.12.2022
- 6 При изменении количества единиц товара или количества приобретаемых позиций поставщик оставляет за собой право на корректировку стоимости.
- 7 Срок изготовления: 7-12 недель в зависимости от даты подписания договора
- 8 Оплата материалов: предоплата в размере 70%, доплата 30% по готовности товара к отгрузке. Отгрузка товара осуществляется при 100% оплате.

Надеюсь, Наше предложение будет для Вас интересным и даст возможность для дальнейших переговоров.



С уважением,
Алексей Виноградов
Руководитель отдела продаж

Телефон: +7 (800) 600 96 08, доб. 201

Мобильный раб: +7 (903) 528 90 95

[E-mail: avinogradov@mafmarket.ru](mailto:avinogradov@mafmarket.ru)







Коммерческое предложение на малые архитектурные формы

Проект:

г. Волгоград

12.10.2022

| № | Наименование/ параметры | Описание | Внешний вид | Кол-во | Цена в руб. | Сумма в руб. |
|---|---|---|--|--------|--------------|----------------|
| 1 | БСТ-2 Стол индивидуальный Характеристики Диаметр 1800 мм Высота 740 мм | Материалы: Сталь (горячий Zn, порошковая эмаль RAL7016), Дерево (сорт 0,1 -Лиственница покрытая маслом в 2 слоя). |  | 2 | 211 565,95 ₽ | 423 131,90 ₽ |
| 3 | БСТ-3 Стол индивидуальный Характеристики Диаметр 2500 мм Высота 740 мм | Материалы: Сталь (горячий Zn, порошковая эмаль RAL7016), Дерево (сорт 0,1 -Лиственница покрытая маслом в 2 слоя). |  | 3 | 296 192,33 ₽ | 888 576,99 ₽ |
| 4 | Gomez GMZ110 велопарковка Артикул: GMZ110 Характеристики Длина 800 мм Ширина 110 мм Высота 845 мм Вес 12,5 кг | Материалы: EPDM со стальным сердечником, алюминиевый сплав |  | 41 | 80 316,70 ₽ | 3 292 984,70 ₽ |
| 4 | Столбик для привязки собак Характеристики: Диаметр 76 мм Высота 1200 мм | Материалы: Сталь (горячий цинк/ гальванизированная), порошковая краска DB703 |  | 1 | 18 609,97 ₽ | 18 609,97 ₽ |

Итого по коммерческому предложению: 4 623 303,56 ₽

Россвет

Россия, 400087, Волгоград
ул. Невская, 4а
телефакс: (8442) 26-97-37

www.rossvet.info

+7 904 755-27-58

Волгоград, ул. Невская, 4а, оф. 2

В том числе НДС 20%.

Цены рассчитаны исходя из себестоимости и торговой наценки (без доставки). Коммерческое предложение действует на период до 31.12.202 В стоимость не входят: выгрузка, вынос мусора, монтажные работы по установке и разнос по территории. Оплата поэтапная в соответствии с догв Отгрузка материалов осуществляется при 100% предоплате.

Сроки изготовления в производстве составляет 8-12 недель.

ООО «Россвет» / info34@rossvet.info / +7 904 755-27-58

Общество с ограниченной ответственностью «Россвет»

ООО «Россвет»

400087, Россия, Волгоград, ул. Невская, 4а, оф. 69

ИНН / КПП - 3444141055 / 344401001





ИП АРЦЫБЫШЕВ И.С.
Юридический адрес: 109202, Москва, ул.Бронницкая, д.6а, кв.6
Почтовый адрес: 101000, г.Москва, ул.Мясницкая, 17, стр.1
Телефон: +7 (925) 802-22-64
Электронная почта: ai@artsvlab.ru

Р/с: 40802810100000584542; к/с 30101810145250000974 в АО «Тинькофф Банк»
ИНН 772153369219 ОГРН 318774600315741 от 13.06.2018

Исх.№49/07 от 01.11.2022

КОММЕРЧЕСКОЕ ПРЕДЛОЖЕНИЕ

Направляем Вам коммерческое предложение по проектированию навигации Наташинского парка.

| № | Наименование | | Цена |
|---|---|-------------------|-----------|
| 1 | Проектирование навигации Наташинского парка (Наташинские пруды) | Парки Подмосковья | 1 342 000 |

Срок действия коммерческого предложения – 6 месяцев.

Индивидуальный предприниматель



/ И.С. Арцыбышев

Р/с: 40702810900000144192; ю/с 30101810345250000745 в БАНК ВТБ (ПАО) Г. МОСКВА
ИНН 5036125002 КПП 503601001 БИК 44525745

КОММЕРЧЕСКОЕ ПРЕДЛОЖЕНИЕ.

| Пункт | Стоимость | Задача |
|-------------------------|-----------|---|
| Анализ объекта | | |
| 1 | 75000 | Анализ входящей информации |
| 2 | 75000 | Обработка вводных данных (техническая работа с планами) |
| 3 | 50000 | Подготовка планов, добавление обозначений |
| 4 | 125000 | Подготовка плана съемки и замеров объекта |
| 5 | 60000 | Съемка и замеры объекта |
| Проектирование и дизайн | | |
| 6 | 140000 | Маршрутизация и точки принятия решений |
| 7 | 180000 | Раскладка указателей к первому этапу |
| 8 | 180000 | Раскладка указателей финальная |
| 9 | 330000 | Контент указателей |
| 10 | 20000 | Формирование структуры альбома |
| 11 | 150000 | Разработка индивидуальных пиктограмм |
| 12 | 100000 | Верстка Альбома 1-й этап |
| 13 | 100000 | Верстка Альбома 2-й этап |
| 14 | 140000 | Верстка Альбома 3-й этап |
| 15 | 300000 | Верстка макетов |
| 16 | 80000 | Подготовка рендеров для привязки указателей |
| 17 | 250000 | Подготовка рендеров и указателей в 3D |
| 18 | 150000 | Изготовление образцов указателей |
| Итого: | 2505000 | |

Генеральный директор ООО «МБК»



Кузьмин М.А.

**Общество с ограниченной ответственностью
«ТВП»**

107031, г. Москва, ул. Рождественка, дом 5/7, стр. 2, э. 3, пом. V, к. 4, оф 175.
ИНН 7702817396 КПП 770201001
ОГРН 1137746535299

КОММЕРЧЕСКОЕ ПРЕДЛОЖЕНИЕ

Прошу рассмотреть коммерческое предложение (проектирование парка Наташинские пруды, Парки Подмосковья):

| №: | Услуги: | Стоимость: |
|----|---|------------|
| 1. | проектирование парка Наташинские пруды, Парки Подмосковья | 1612400,00 |

Генеральный директор ООО «ТВП»



Паршин В.Н.

СПЕЦТЕХ

Контакты

Адрес: Москва/Центральный Пункт выдачи: 10085, г. Москва, ул. Суслонова, д. 5, корпус II

Время работы: Понедельник - четверг: с 9:00 до 18:00 (время московское)

ООО "СпецТехКонсалтинг"

ИНН: 50/0010000000
ОГРН: 1050040000
Юридический адрес: 10085, г. Москва, ул. Суслонова, д. 5, корпус II
Почтовый адрес: 10085, г. Москва, ул. Суслонова, д. 5, корпус II, стр. 10

Доставка заказов по Москве и России

Специально для клиентов СПЕЦТЕХ-КАНТИНГ разработана специальная программа доставки, позволяющая заказывать товары и услуги СПЕЦТЕХ-КАНТИНГ в любой точке России.

Как оформить доставку

При оформлении заказа на нашем сайте, по телефону или при личном контакте обязательно указать полный адрес доставки: по Москве и Московской области, до пункта выдачи (по России, до пункта покупок/выдачи в России).

Нерабочие дни

Время обслуживания заказов по телефону, выездной территории и складированию грузов, услуг является стандартным, включая выходные дни.

В выходные

При оформлении заказа в выходные дни возможны задержки в предоставлении доставки и на время работы склада.

Online-кабинет

При оформлении заказа в онлайн-интернет-магазине можно сразу указать адрес доставки товара. Стоимость доставки будет рассчитана автоматически.

[Контакты | Спецтехконсалтинг \(pro-spec.ru\)](#)

СПЕЦТЕХ

Контакты

Боллард BFT SCUDO G 220/470 -4

107 700 руб.

Купить

Материал: сталь / цвет: черный

Материал: алюминий / цвет: серебристый

Доставка:

- Доставка по Москве и области
- Доставка по России

Специальный цвет: черный

СпецТех

Детекторы для входных дверей

Самые лучшие цены!

ПОРТАЛ ПОСТАВЩИКОВ

Взгляните на наши предложения!

[Боллард BFT SCUDO G 220/470 -4 в Москве, цены: купить в интернет-магазине – доставка по России. \(pro-spec.ru\)](#)

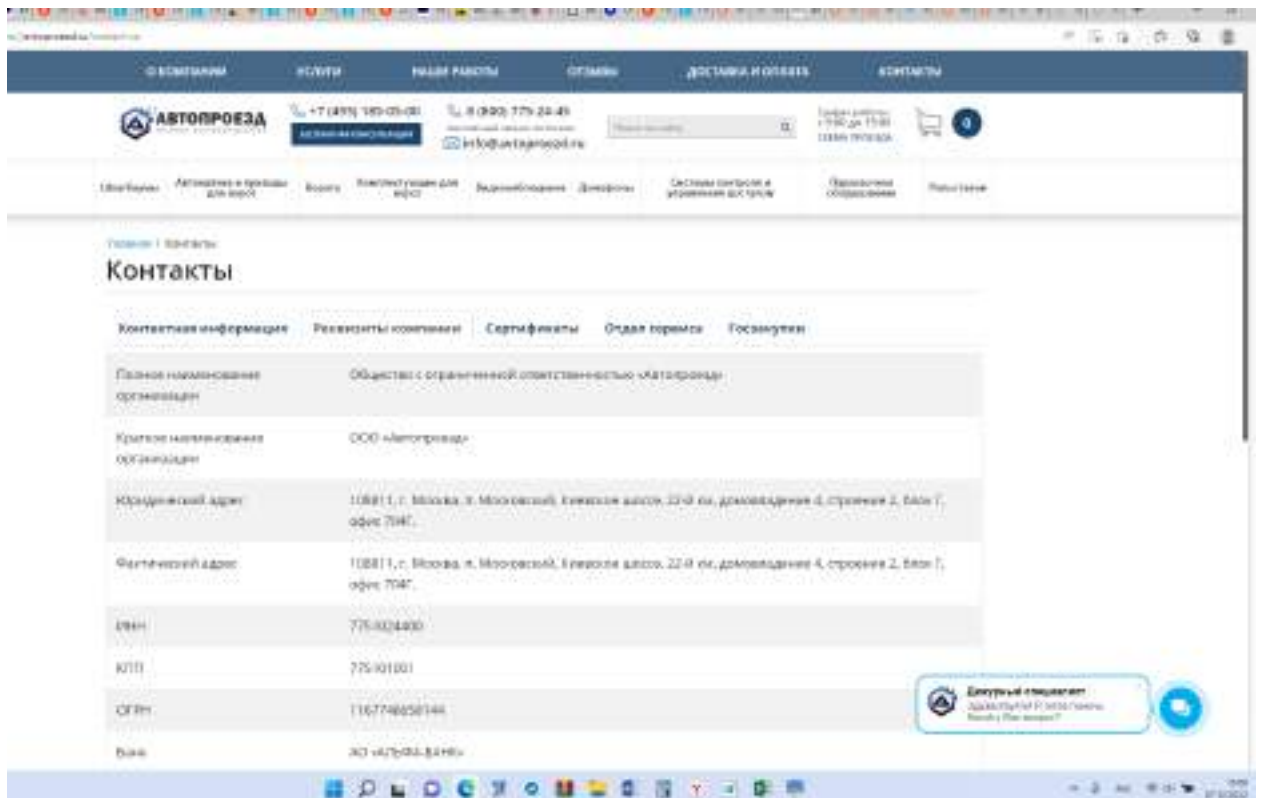

[Контакты \(avtoproezd.ru\)](#)

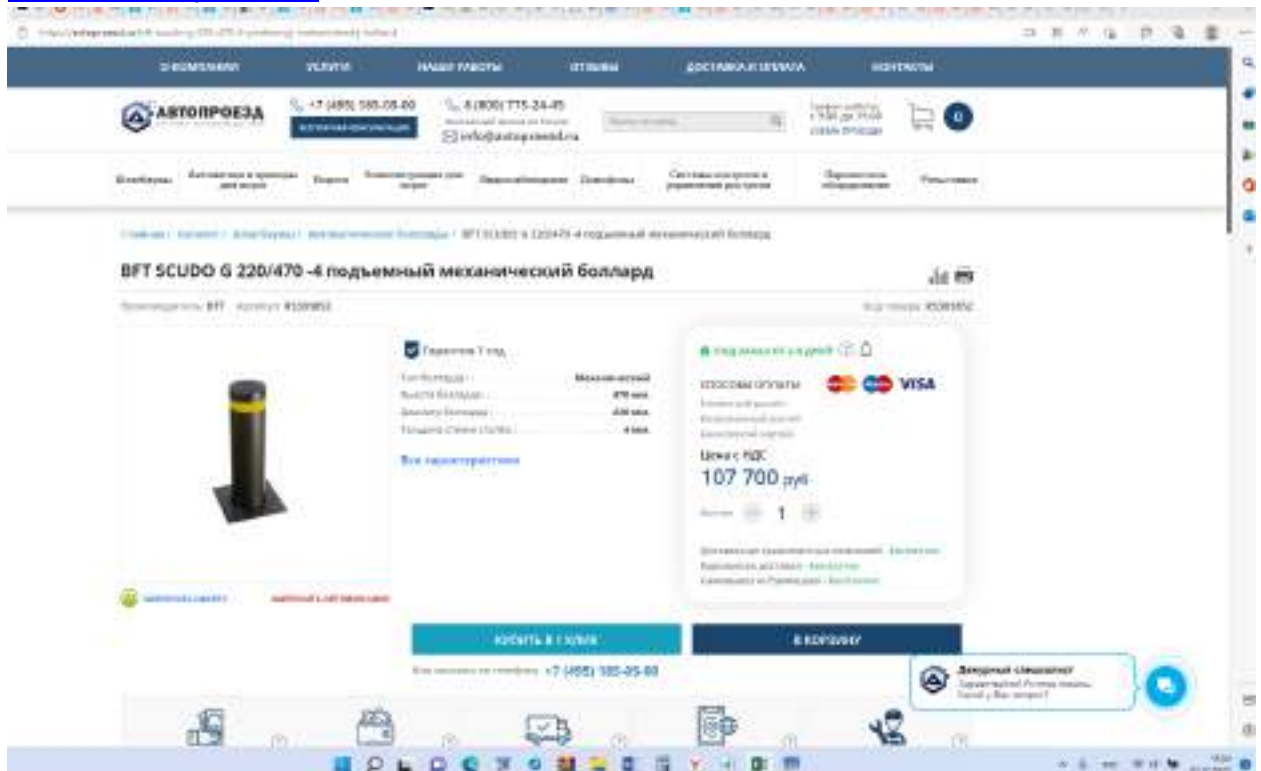

[BFT SCUDO G 220/470-4 подъемный механический боллард – купить в Москве по цене 107 700 руб. \(avtoproezd.ru\)](#)



ООО «СтройГарант» - строительство школ и детских садов
125212, г. Москва, Кронштадтский бульвар, д. 7А, стр1, оф. 303
ИНН 7743178117, КПП 774301001 ОГРН 5167746225609
тел. +7 (495) 137-07-47, <http://stgrt.ru/>

Исх. № б/п от 07.12.2022

КОММЕРЧЕСКОЕ ПРЕДЛОЖЕНИЕ

Изучив направленный Вами запрос, мы предлагаем осуществить поставку оборудования и материалов на объект: Парк культуры и отдыха "Наташинский парк": г. Люберцы, ул. Митрофанова, ул. Шевлякова

| № | Товары (работы, услуги) | Количество | | Цена | Сумма |
|---------------------|--|------------|--------|------------|-------------------|
| 1 | Б-1. Боллард механический подъем газ-лифтом, опускание вручную (ногой или рукой), ключ разблокировки в комплекте | 2,00 | компл. | 145 500,00 | 291 000,00 |
| Итого с НДС: | | | | | 291 000,00 |

Доставка на объект не учтена данным предложением. Так же, мы готовы рассмотреть участие нашей компании в строительно-монтажных работах по этому объекту. Стоимость строительно-монтажных работ не учтена данным предложением и рассчитывается дополнительно. Срок действия коммерческого предложения 1 месяц.

С уважением,
Генеральный директор
ООО «СтройГарант»



 Даценко Н.В.

Исп. Даценко С.Н.Тел. +74951370747





Общество с ограниченной ответственностью

«АрхБетон»

Идеи воплощенные в бетоне
Производство и строительный инжиниринг

8(915)152-98-05,8(929)938-85-00

www.arhbeton.ru

beton2004@yandex.ru

08 декабря 2022 г.
Исх. №08-12/2022-2КП

ООО «Базис»

**Коммерческое предложение
на изготовление малых архитектурных форм по объекту:
«Наташинский парк» в г. Люберцы»**

| № | Наименование конструкции , характеристика | Ед. изм. | К-во | Цена., руб без НДС | Сумма, руб без НДС |
|---|---|----------|------|--------------------|---------------------|
| 1 |  ИГ-1 Игровой элемент «Галька» | шт. | 1 | 425 000,00 | 425 000,00 |
| 2 |  ЛК-1 Лабиринт «Камни» | шт. | 1 | 1 410 000,00 | 1 410 000,00 |
| | Итого по изделиям без НДС: | | | | 1 835 000,00 |
| | Доставка манипулятором без НДС: | | | | 100 000,00 |
| | Всего без НДС: | | | | 1 935 000,00 |

Данное коммерческое предложение не является офертой (в соответствии со ст.435 ГК РФ), и не влечет за собой обязательств ООО «АрхБетон» по заключению Договора на условиях настоящего предложения. Окончательная стоимость и сроки поставки уточняются после составления Технического Задания и фиксируются в Договоре.

Всего: 1 935 000,00 (Один миллион девятьсот тридцать пять тысяч рублей 00 копеек) без НДС.

Материал: архитектурный бетон по технологии «АрхБетон» на основе белого цемента и мраморной или гранитной крошки, класса не менее В40(М500), поверхность - шлифованная, цвет – по согласованию , нанесение гидрофобизатора в два слоя.

Срок изготовления изделий с учетом времени разработку рабочей документации, изготовления моделей, форм и технологической оснастки , 75 дней с момента предоплаты.

Форма оплаты:

- авансовый платеж в размере 75% , в течение 3 дней с момента подписания договора;
- платеж в размере 25% в течение 3 дней после уведомления о готовности продукции к отгрузке.

Предложение действительно до 31 декабря 2022 года.

С уважением,
Генеральный директор
ООО«АрхБетон»



А.В.Герус



ООО «СтройГарант» - строительство школ и детских садов
125212, г. Москва, Кронштадтский бульвар, д. 7А, стр1, оф. 303
ИНН 7743178117, КПП 774301001 ОГРН 5167746225609
тел. +7 (495) 137-07-47, <http://stgrt.ru/>

Исх. № б/п от 08.12.2022

КОММЕРЧЕСКОЕ ПРЕДЛОЖЕНИЕ

Изучив направленный Вами запрос, мы предлагаем осуществить поставку оборудования и материалов на объект: Парк культуры и отдыха "Наташинский парк": г. Люберцы, ул. Митрофанова, ул. Шевлякова

| № | Товары (работы, услуги) | Количество | | Цена | Сумма |
|---|-------------------------------|------------|--------|---------------------|---------------------|
| 1 | ИГ-1 Игровой элемент «Галька» | 1,00 | Компл | 538 500,00 | 538 500,00 |
| 2 | ЛК-1 Лабиринт «Камни» | 1,00 | Компл. | 1 750 600,00 | 1 750 600,00 |
| | | | | Итого с НДС: | 2 289 100,00 |

Доставка на объект не учтена данным предложением. Так же, мы готовы рассмотреть участие нашей компании в строительно-монтажных работах по этому объекту. Стоимость строительно-монтажных работ не учтена данным предложением и рассчитывается дополнительно. Срок действия коммерческого предложения 1 месяц.

С уважением,
Генеральный директор
ООО «СтройГарант»



 Даценко Н.В.

Исп. Даценко С.Н.Тел. +74951370747



Коммерческое предложение на МАФ

09.12.2022

| N | Наименование/параметры | Ед. изм | Кол-во | Цена с НДС | Итого с НДС |
|---|-------------------------------|---------|--------|--------------------|---------------------|
| 1 | ИГ-1 Игровой элемент «Галька» | компл | 1,00 | 572 000,00 | 572 000,00 |
| 2 | ЛК-1 Лабиринт «Камни» | шт | 1,00 | 1 823 000,00 | 1 823 000,00 |
| | | | | Итого с НДС | 2 395 000,00 |

В том числе НДС 20%.

Коммерческое предложение действует на период до 30.12.2022 г.

В стоимость предложения не входит доставка и монтажные работы

Предоплата: 70% от общей суммы коммерческого предложения. Остальные 30% оплачиваются после оповещения Покупателя о готовности товара к отгрузке с производства. Отгрузка с производства осуществляется при 100% предоплате. Сроки изготовления в производстве составляют 21-30 недель.

ООО «Россвет» / info34@rossvet.info /

Общество с ограниченной ответственностью «Россвет»

ООО «Россвет»

400087, Россия, Волгоград, ул. Невская, 4а, оф. 69

ИНН / КПП - 3444141055 / 344401001





ООО «ЭФКЕЙ-рампы»
ИНН: 4703150279

КПП: 470301001
ОГРН: 1107847089954

195112, Санкт-Петербург,
Красногвардейская пл., д. 3

тел. + 7 (812) 438-5550
факс +7 (812) 438-5595

www.fk-ramps.ru
mail@fk-ramps.ru

ПРАЙС НА ДЕРЕВЯННЫЕ ПАМП ТРЕКИ

ПЕРЕЧЕНЬ ОБОРУДОВАНИЯ

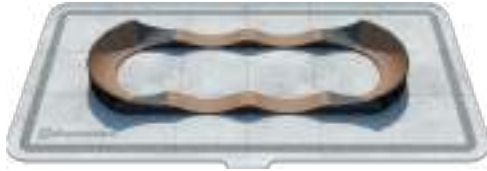

| № | Наименование | Размеры (ДхШхВ), мм | Кол-во | Ед. изм. | Цена ед., руб. (без доставки и монтажа) |
|---|--------------|---------------------|--------|----------|---|
| 1 | П-01 | 16600 x 6200 x 957 | 1 | шт. | 1 050 000,00 |
| 2 | П-02 | 18600 x 11550 x 957 | 1 | шт. | 1 249 000,00 |
| 3 | П-04 | 15000 x 16600 x 957 | 1 | шт. | 1 355 000,00 |
| 4 | П-06 | 26400 x 12400 x 957 | 1 | шт. | 2 099 000,00 |
| 5 | П-07 | 15000 x 26000 x 957 | 1 | шт. | 2 199 000,00 |
| 6 | П-08 | 15300 x 16700 x 957 | 1 | шт. | 1 669 000,00 |

СОГЛАСОВАНО

ООО «ЭФКЕЙ-рампы», генеральный директор
наименование организации, должность

подпись

Тихомиров Р. А.
расшифровка подписи

СОГЛАСОВАНО

наименование организации, должность

подпись

расшифровка подписи



ООО «ЭФКЕЙ-рампы»
ИНН: 4703150279





КПП: 470301001
ОГРН: 1107847089954

195112, Санкт-Петербург,
Красногвардейская пл., д. 3

тел. + 7 (812) 438-5550
факс +7 (812) 438-5595

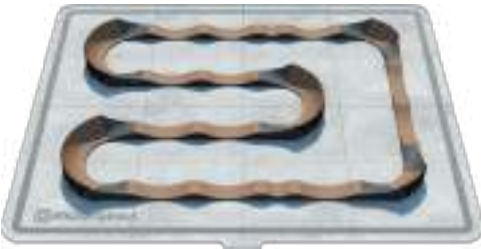
www.fk-ramps.ru
mail@fk-ramps.ru

ПРАЙС НА ДЕРЕВЯННЫЕ ПАМП ТРЕКИ

| | | | | | | |
|--|----|------|------------------------|---|-----|--------------|
|  | 7 | П-09 | 22400 x 16200 x 957 | 1 | шт. | 2 899 000,00 |
|  | 8 | П-13 | 17600 x 14800 x 957 | 1 | шт. | 1 550 000,00 |
|  | 9 | П-14 | 25300 x 16400 x 957 | 1 | шт. | 4 199 000,00 |
|  | 10 | П-15 | 17400 x 25300 x 957 | 1 | шт. | 3 950 000,00 |

СОГЛАСОВАНО

ООО «ЭФКЕЙ-рампы», генеральный директор
наименование организации, должность

подпись

Тихомиров Р. А.
расшифровка подписи

СОГЛАСОВАНО

наименование организации, должность

подпись

расшифровка подписи



ООО «ЭФКЕЙ-рамплс»
ИНН: 4703150279

КПП: 470301001
ОГРН: 1107847089954

195112, Санкт-Петербург,
Красногвардейская пл., д. 3

тел. + 7 (812) 438-5550
факс +7 (812) 438-5595

www.fk-ramps.ru
mail@fk-ramps.ru

ОБЩАЯ ИНФОРМАЦИЯ

ТЕХНИЧЕСКИЕ ХАРАКТЕРИСТИКИ

КАРКАС

Памп трек выполнен из модулей на деревянном каркасе. Модули являются взаимозаменяемыми, что позволяет при необходимости менять конфигурацию трека. Каркас модулей выполнен из строганной доски 45x95, обработанной специальным антисептическим раствором на органической основе, и ламинированной влагостойкой фанеры марки FFI толщиной не менее 18 мм. Задние стенки контруклонов обшиваются фанерой повышенной влагостойкости марки ФСФ толщиной не менее 9 мм.

РАБОЧЕЕ ПОКРЫТИЕ

Влагостойкая фанера марки ФСФ толщиной 9 мм, окрашенная вододисперсионными красками в соответствии с цветовой гаммой, согласованной с заказчиком.

КРЕПЕЖ ЭЛЕМЕНТОВ КАРКАСА

Каркас собирается с использованием стальных оцинкованных саморезов по дереву 6*100 мм.

КРЕПЕЖ РАБОЧЕЙ ПОВЕРХНОСТИ

Рабочая поверхность крепится к каркасу при помощи стальных оцинкованных саморезов по дереву 6*50 мм

- Памп трек предназначен для катания на роликах, самокатах, скейтбордах и велосипедах BMX. Памп трек ориентирован на райдеров начального, среднего и высокого уровня.
- Оборудование памп трека выпускается на собственном производстве компании с помощью высокоточных станков с ЧПУ, что гарантирует высочайшую точность фигур и качество их исполнения. Все комплектующие проходят тщательный контроль качества на всех этапах производства.
- Применяемые в производстве конструкции материалы, подвергаются обработке антисептическим и огнезащитным составом методом полного погружения древесины в защитный состав. Применение такого метода обработки составляющих оборудования значительно продлевает срок службы памп трека.
- Конфигурация памп треков позволяет проводить на них показательные выступления, демо шоу, мастер-классы, а также соревнования различных уровней.
- Материалы и комплектующие, применяющиеся в производстве полностью сертифицированы, а произведенное оборудование соответствует ГОСТ Р 54415-2011 «Оборудование для скейтплощадок. Безопасность конструкции и методы испытаний. Общие требования» и европейскому стандарту DIN EN 14974 - 2010 «Facilities for users of roller sports equipment - Safety requirements and test methods».



СОГЛАСОВАНО

ООО «ЭФКЕЙ-рамплс», генеральный директор
наименование организации, должность

подпись

Тихомиров Р. А.
расшифровка подписи

СОГЛАСОВАНО

наименование организации, должность

подпись

расшифровка подписи



ООО «СтройГарант» - строительство школ и детских садов
125212, г. Москва, Кронштадтский бульвар, д. 7А, стр1, оф. 303
ИНН 7743178117, КПП 774301001 ОГРН 5167746225609
тел. +7 (495) 137-07-47, <http://stgrt.ru/>

Исх. № б/п от 06.12.2022

КОММЕРЧЕСКОЕ ПРЕДЛОЖЕНИЕ

Изучив направленный Вами запрос, мы предлагаем осуществить поставку оборудования и материалов на объект: Парк культуры и отдыха "Наташинский парк": г. Люберцы, ул. Митрофанова, ул. Шевлякова

| № | Товары (работы, услуги) | Количество | | Цена | Сумма |
|---------------------|---|------------|--------|--------------|---------------------|
| 1 | Модульный памп-трек 15000x16600.П-04 | 1,00 | компл. | 1 850 000,00 | 1 850 000,00 |
| Итого с НДС: | | | | | 1 850 000,00 |

Доставка на объект не учтена данным предложением. Так же, мы готовы рассмотреть участие нашей компании в строительно-монтажных работах по этому объекту. Стоимость строительно-монтажных работ не учтена данным предложением и рассчитывается дополнительно. Срок действия коммерческого предложения 1 месяц.

С уважением,
Генеральный директор
ООО «СтройГарант»

Исп. Даценко С.Н.Тел. +74951370747



 Даценко Н.В.



Коммерческое предложение на сооружения

07.12.2022

| N | Наименование/параметры | Ед. изм | Кол-во | Цена с НДС | Итого с НДС |
|--------------------|--------------------------------------|---------|--------|--------------|---------------------|
| 1 | Модульный памп-трек 15000x16600.П-04 | компл. | 1,00 | 2 000 000,00 | 2 000 000,00 |
| Итого с НДС | | | | | 2 000 000,00 |

том числе НДС 20%.

Коммерческое предложение действует на период до 22.12.2022 г.

В стоимость предложения входит доставка и монтажные работы

Предоплата: 70% от общей суммы коммерческого предложения. Остальные 30% оплачиваются после оповещения Покупателя о готовности товара к отгрузке с производства. Отгрузка с производства осуществляется при 100% предоплате. Сроки изготовления в производстве составляют 21-30 недель.

ООО «Россвет» / info34@rossvet.info /



Общество с ограниченной ответственностью «Россвет»
ООО «Россвет»
400087, Россия, Волгоград, ул. Невская, 4а, оф. 69
ИНН / КПП - 3444141055 / 344401001



Коммерческое предложение

№ 7326 от 09.12.22
 в адрес: Архитектурное бюро Базис

Адрес объекта: г. Люберцы, Наташинский парк

| № | Изображение | Наименование и характеристики | Кол-во | Сумма, руб. |
|-------------------------------|---|---|--------|------------------------|
| 1 |  | <p>Наименование: Теннисный стол «Партия» антивандальный - Шлифованный на гравии на сером бетоне</p> <hr/> <p>Артикул: 3003-3</p> <hr/> <p>Габариты Д×Ш×В: 2740 мм x 1520 мм x 760 мм</p> <hr/> <p>Материал: Бетон: Шлифованный на гравии на сером бетоне. Опоры: металл RAL 9005.</p> <hr/> <p>Способ крепления: расстановка</p> <hr/> <p>Стоимость, руб.: 163 670</p> | 1 шт | 163 670 |
| 2 |  | <p>Наименование: Столб с канатом на склон</p> <hr/> <p>Артикул: 23204</p> <hr/> <p>Габариты Д×Ш×В: 2000 x 160 x 600 мм.</p> <hr/> <p>Материал: Древесина лиственница: бревно - естественной влажности. Металл: соединительные элементы из нержавеющей стали.</p> <hr/> <p>Способ крепления: по месту</p> <hr/> <p>Стоимость, руб.: 32 370</p> | 1 шт | 32 370 |
| Итого (в т.ч. НДС 20%) | | | | 196 040.00 руб. |

Стоимость доставки (в т.ч. НДС 20%)

0.00 руб.

Итого без учетом доставки (в т.ч. НДС 20%)

196 040.00 руб.

Срок изготовления изделий: **45 рабочих дней** с момента оплаты авансового платежа.

Оплата и доставка: Авансовый платеж - 70% от цены договора в течение 5 (пяти) банковских дней после получения счета; доплата - 30% от цены договора не позднее 7 (семи) календарных дней до отгрузки.

Расчет монтажа производится только после выезда специалиста компании АДАНАТ на объект.

Исполнитель оставляет за собой право внести изменения в настоящее коммерческое предложение.

Срок действия коммерческого предложения: **01.04.2023 г.**

Ответственный менеджер: Елена Каптур

* Для покрытия мы используем 3 основных цвета RAL в фактуре шагрень: 7016 (Anthracite Grey), 7024 (Graphite Grey), 9005 (Jet Black). Возможно окрашивание изделий в дополнительные цвета по каталогу RAL за дополнительную оплату + 10%

** Фактура шагрень напоминает кожуру апельсина. В случае использования наклеек на поверхности, изделие покрывается гладкой матовой краской.

*** Для покрытия мы используем 1 слой стандартного цвета пропитки: Светлый дуб, Орех, Тик, Палисандр и 2 слоя лака. Возможно окрашивание изделий дополнительным слоем пропитки за дополнительную оплату + 5%

С уважением, Генеральный директор
Михайловская Е. С.



Общество с ограниченной ответственностью «СИТИМАФ»

Место нахождения: 143002, Московская обл.,
р-н Одинцовский, г. Одинцово, ул. Садовая, 3Б, эт. 3, пом. 316
ИНН: 9715289771 КПП: 503201001 ОГРН: 1177746043958 ОКАТО: 45280561000
+7 (925) 079 83 58, sitimaf@mail.ru, www.city-maf.ru

Коммерческое предложение

№ 3532 от 09.12.22
Клиент: Архитектурное бюро Базис.

Расположение объекта: Наташинский парк, г. Люберцы

| № | Наименование и характеристики | Изображение |
|---|--|---|
| 1 | <p>Наименование: Теннисный стол «Партия» антивандальный - Шлифованный на гравии на сером бетоне</p> <p>Артикул: 3003-3</p> <p>Габариты Д×Ш×В: 2740 мм x 1520 мм x 760 мм</p> <p>Материал: Бетон: Шлифованный на гравии на сером бетоне. Опоры: металл RAL 9005.</p> <p>Способ крепления: расстановка</p> <p>Стоимость, руб.: 169 965</p> |  |

Кол-во: 1 шт

Сумма: 169 965

2 **Наименование: Столб с канатом на склон**

Артикул: 23204

Габариты Д×Ш×В: 2000 x 160 x 600 мм.

Материал: Древесина лиственница: бревно - естественной влажности. Металл: соединительные элементы из нержавеющей стали.

Способ крепления: по месту

Стоимость, руб.: 33 615



Кол-во: 1 шт

Сумма: 33 615

| | |
|---|------------------------|
| Итого (в т.ч. НДС 20%) | 203 580.00 руб. |
| Стоимость доставки (в т.ч. НДС 20%) | 0.00 руб. |
| Итого без учетом доставки (в т.ч. НДС 20%) | 203 580.00 руб. |

Срок изготовления изделий: 50 рабочих дней с момента оплаты авансового платежа.

Оплата и доставка: Авансовый платеж - 70% от цены договора в течение 5 (пяти) банковских дней после получения счета; доплата - 30% от цены договора не позднее 7 (семи) календарных дней до отгрузки.

Исполнитель оставляет за собой право внести изменения в настоящее коммерческое предложение.

Срок действия коммерческого предложения: до 31.03.2023 г

* Для покрытия мы используем 3 основных цвета RAL в фактуре шагрень: 7016 (Anthracite Grey), 7024 (Graphite Grey), 9005 (Jet Black). Возможно окрашивание изделий в дополнительные цвета по каталогу RAL за дополнительную оплату + 10%

** Фактура шагрень напоминает кожуру апельсина. В случае использования наклеек на поверхности, изделие покрывается гладкой матовой краской.

*** Для покрытия мы используем 1 слой стандартного цвета пропитки: Светлый дуб, Орех, Тик, Палисандр и 2 слоя лака. Возможно окрашивание изделий дополнительным слоем пропитки за дополнительную оплату + 5%

С уважением,
Генеральный директор ООО «Ситимаф»



Юдина В. В.

Коммерческое предложение

| | |
|---------------|--------------------------|
| Дата создания | 08.12.22 |
| № КП | 23322 |
| Заказчика | Архитектурное бюро Базис |
| Адрес объекта | Люберцы |

| № | Изображение | Наименование и характеристики |
|---|---|--|
| 1 |  | <p>Наименование: Теннисный стол «Партия» антивандалный - Шлифованный на гравии на сером бетоне</p> <p>Артикул: 3003-3</p> <p>Габариты Д×Ш×В: 2740 мм x 1520 мм x 760 мм</p> <p>Материал: Бетон: Шлифованный на гравии на сером бетоне. Опоры: металл RAL 9005.</p> <p>Способ крепления: расстановка</p> <p>Стоимость, руб.: 176 260</p> <p>Кол-во: 1 шт</p> <p>Сумма, руб.: 176 260</p> |

| | | |
|---|---|---|
| 2 |  | <p>Наименование: Столб с канатом на склон</p> <p>Артикул: 23204</p> <p>Габариты Д×Ш×В: 2000 x 160 x 600 мм.</p> <p>Материал: Древесина лиственница: бревно - естественной влажности. Металл: соединительные элементы из нержавеющей стали.</p> <p>Способ крепления: по месту</p> <p>Стоимость, руб.: 34 860</p> <p>Кол-во: 1 шт</p> <p>Сумма, руб.: 34 860</p> |
|---|---|---|

| | |
|---|------------------------|
| Итого (в т.ч. НДС 20%) | 211 120.00 руб. |
| Стоимость доставки (в т.ч. НДС 20%) | 0.00 руб. |
| Итого без учетом доставки (в т.ч. НДС 20%) | 211 120.00 руб. |

Срок изготовления изделий: **65 рабочих дней** с момента оплаты авансового платежа.

Оплата и доставка: Авансовый платеж - 80% от цены договора в течение 5 (пяти) банковских дней после получения счета; доплата - 20% от цены договора не позднее 7 (семи) календарных дней до отгрузки.

Исполнитель оставляет за собой право внести изменения в настоящее коммерческое предложение.

Срок действия коммерческого предложения: до 31.03.2023.

* Для покрытия мы используем 3 основных цвета RAL в фактуре шагрень: 7016 (AnthraciteGrey), 7024 (GraphiteGrey), 9005 (JetBlack). Возможно окрашивание изделий в дополнительные цвета по каталогу RAL за дополнительную оплату + 10%

** Фактура шагрень напоминает кожуру апельсина. В случае использования наклеек на поверхности, изделие покрывается гладкой матовой краской.



*** Для покрытия мы используем 1 слой стандартного цвета пропитки: Светлый дуб, Орех, Тик, Палисандр и 2 слоя лака. Возможно окрашивание изделий дополнительным слоем пропитки за дополнительную оплату + 5%

С уважением,
Генеральный директор



Савельева О.В.

Коммерческое предложение

| № | Примерное изображение | Наименование | Стоимость 1 ед., руб. | Количество, ед. | Стоимость, всего, руб. | Цена со скидкой, руб. |
|---|--|---|-----------------------|-----------------|------------------------|-----------------------|
| 1 |  | <u>Универсальные алюминиевые стойки 100х120 мм. с механической лебедкой</u> <u>Артикул: 5372</u> | 60 900,00Р | 1 | 60 900,00Р | 55 000,00Р |
| | | <u>Окрашивание универсальных алюминиевых стоек с мех. Лебедкой по RAL 7047</u> | | | | |
| 2 |  | <u>Сетка для волейбола 1,00х9,50 м., толщина нити: 4,0 мм</u> <u>Артикул: 5176</u> | 4 250,00Р | 1 | 4 250,00Р | 4 200,00Р |
| | | ИТОГО оборудование | | 2 | 65 150,00Р | 59 200,00Р |
| | | Доставка | | | не учтена | |
| | | Сборка | | | не учтена | |
| | | Монтаж | | | не учтен | |
| | | ВСЕГО | | | 65 150,00Р | 59 200,00Р |

Условия поставки

1. НДС не учтено
2. Аванс 70%, расчет 30% перед отгрузкой;
3. Срок производства - до 45 рабочих дней;
4. Цветовые решения - по выбору заказчика из палитры поставщика;
5. Предложение актуально 1 мес.

Приложение. Условия поставки

С уважением, НПО "ГЕРКУЛЕС"
20.09.2022



[Поставка тренажеров и спортивного инвентаря, строительство спортивных и воркаут площадок для юридических лиц \(idealturnik.ru\)](http://idealturnik.ru)

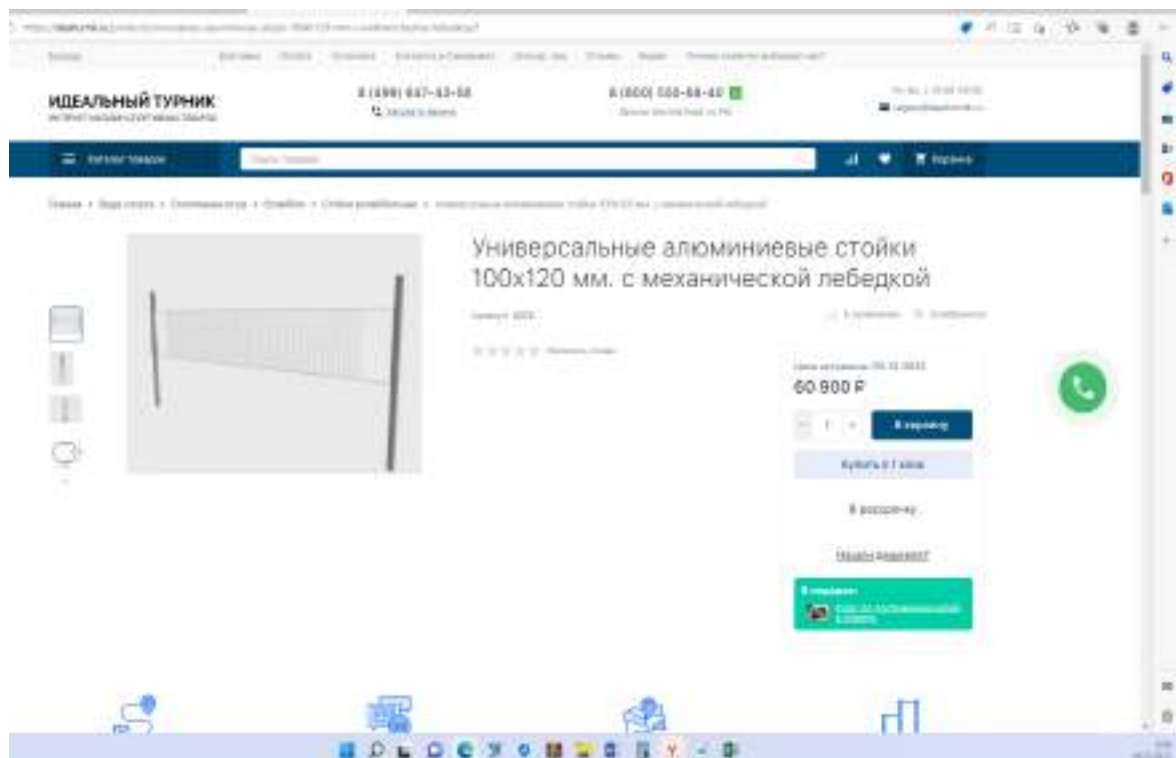

[Универсальные алюминиевые стойки 100x120 мм. с механической лебедкой – купить по цене 60 900 руб. в интернет-магазине Идеальный Турник \(idealturnik.ru\)](http://idealturnik.ru)

rusprofile

ООО "Кенгуру.ПРО"

ИНН 7704360764

Адрес: Москва, Павловский пр. 10, стр. 10, этаж 10

Телефон: +7 (495) 649-8921

Сайт: kenguru.pro

Сфера деятельности: Производство спортивных товаров

Основной вид деятельности: Производство спортивных товаров (32.30)

Итого в группе: 100%

Наши контакты: +7 (495) 649-8921

Сайт: kenguru.pro

Последние изменения: 2023.03.01

[ООО "Кенгуру.ПРО" Москва \(ИНН 7704360764\) адрес и телефон \(rusprofile.ru\)](https://rusprofile.ru)

КЕНГУРУ ПРО

8 (495) 649 8921

Стойки волейбольные

Артикул: 5-005

52 250 руб.

С установкой: 62 700 руб.

* без НДС

Уточните цену у менеджера

Сайт компании: kenguru.pro

Сайт группы: kenguru.pro

Выс: 70 м

Угол наклона: 45 град.

Средний шаг: 100 мм

Купить

[Гарантийные условия КЕНГУРУ ПРО \(kenguru.pro\)](https://kenguru.pro)



[Поставка тренажеров и спортивного инвентаря, строительство спортивных и воркаут площадок для юридических лиц \(idealturnik.ru\)](http://idealturnik.ru)

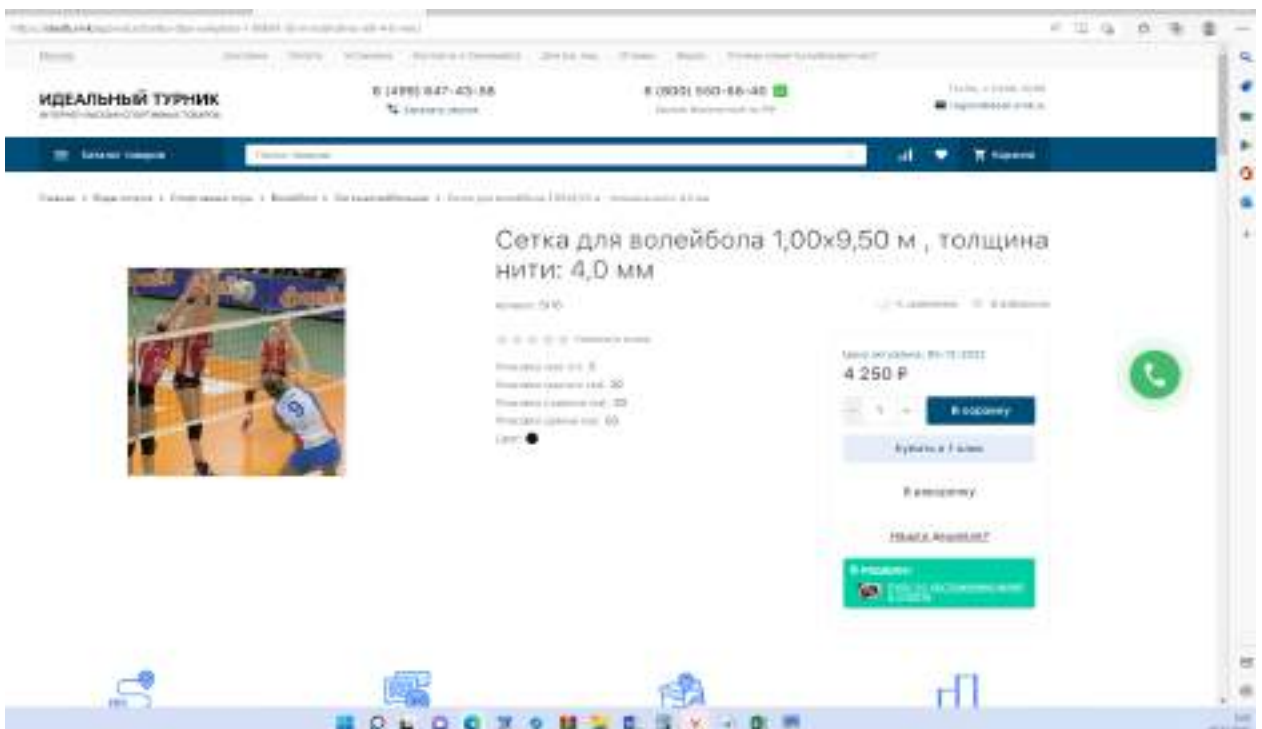

[Сетка для волейбола 1,00x9,50 м, толщина нити: 4,0 мм – купить по цене 4 250 руб. в интернет-магазине Идеальный Турник \(idealturnik.ru\)](http://idealturnik.ru)



СтройГарант

ООО «СтройГарант» - строительство школ и детских садов
125212, г. Москва, Кронштадтский бульвар, д. 7А, стр1, оф. 303
ИНН 7743178117, КПП 774301001 ОГРН 5167746225609
тел. +7 (495) 137-07-47, <http://stgrt.ru/>

Исх. № б/п от 17.112022

КОММЕРЧЕСКОЕ ПРЕДЛОЖЕНИЕ

Изучив направленный Вами запрос, мы предлагаем осуществить поставку оборудования и материалов на объект: Благоустройство Московская область

| № | Товары (работы, услуги) | Количество | | Цена | Сумма |
|---|--|------------|--------|-----------|-----------|
| 1 | Универсальные алюминиевые стойки 100x120 мм. с механической лебедкой | 1,00 | компл. | 70 250,00 | 70 250,00 |
| 2 | Сетка для волейбола 1,00x9,50 м, толщина нити: 4,0 мм | 1,00 | шт | 5 400,00 | 5 400,00 |

Итого без НДС: 75 650,00

Доставка на объект не учтена данным предложением. Так же, мы готовы рассмотреть участие нашей компании в строительно-монтажных работах по этому объекту. Стоимость строительно-монтажных работ не учтена данным предложением и рассчитывается дополнительно. Срок действия коммерческого предложения 1 месяц.

С уважением,
Генеральный директор
ООО «СтройГарант»

Исп. Даценко С.Н.Тел. +74951370747



 Даценко Н.В.



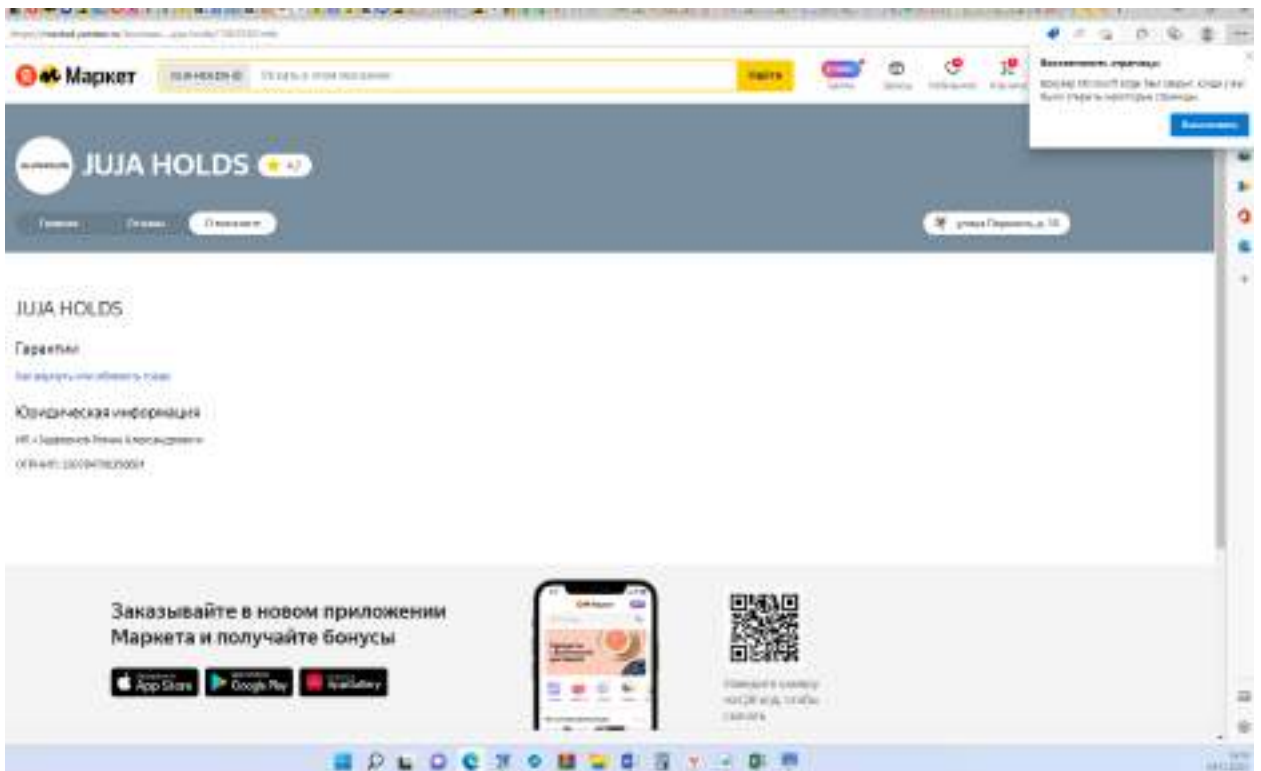

[Информация о продавце - JUJA HOLDS \(yandex.ru\)](#)

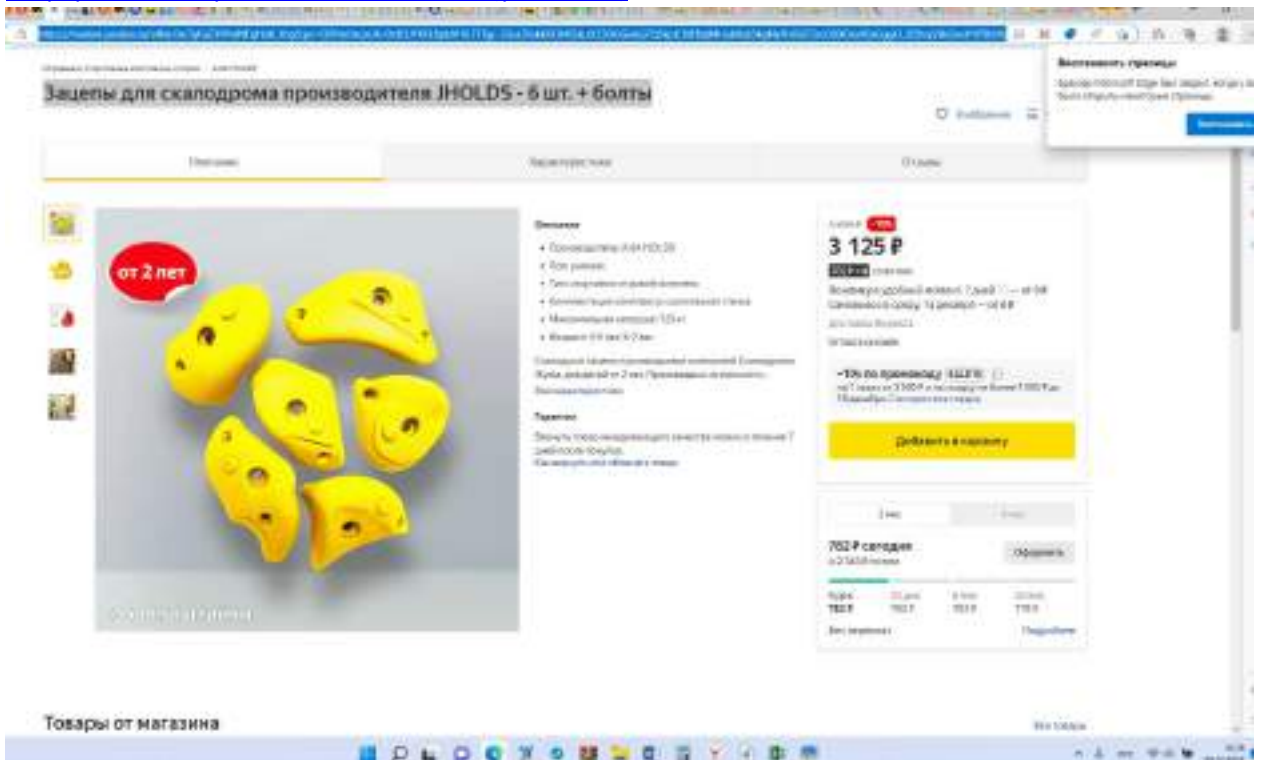

[Зацепы для скалодрома производителя JHOLDS - 6 шт. + болты — купить в интернет-магазине JUJA HOLDS на Яндекс Маркете \(yandex.ru\)](#)



ООО «СтройГарант» - строительство школ и детских садов
125212, г. Москва, Кронштадтский бульвар, д. 7А, стр1, оф. 303
ИНН 7743178117, КПП 774301001 ОГРН 5167746225609
тел. +7 (495) 137-07-47, <http://stgrt.ru/>

Исх. № б/п от 08.12.2022

КОММЕРЧЕСКОЕ ПРЕДЛОЖЕНИЕ

Изучив направленный Вами запрос, мы предлагаем осуществить поставку оборудования и материалов на объект: Парк культуры и отдыха "Наташинский парк": г. Люберцы, ул. Митрофанова, ул. Шевлякова

| № | Товары (работы, услуги) | Количество | | Цена | Сумма |
|---------------------|--|------------|-------|----------|------------------|
| 1 | Дополнительный канат для склона | 1,00 | шт | 3 200,00 | 3 200,00 |
| 2 | Зацепы для скалодрома - 6 шт. + болты | 3,00 | компл | 3 600,00 | 10 800,00 |
| Итого с НДС: | | | | | 14 000,00 |

Доставка на объект не учтена данным предложением. Так же, мы готовы рассмотреть участие нашей компании в строительно-монтажных работах по этому объекту. Стоимость строительно-монтажных работ не учтена данным предложением и рассчитывается дополнительно. Срок действия коммерческого предложения 1 месяц.

С уважением,
Генеральный директор
ООО «СтройГарант»



 Даценко Н.В.

Исп. Даценко С.Н.Тел. +74951370747



Коммерческое предложение на МАФ

09.12.2022

| N | Наименование/параметры | Ед. изм | Кол-во | Цена с НДС | Итого с НДС |
|---|---------------------------------------|---------|--------|--------------------|------------------|
| 1 | Дополнительный канат для склона | шт | 1,00 | 3 400,00 | 3 400,00 |
| 2 | Зацепы для скалодрома - 6 шт. + болты | компл | 3,00 | 3 750,00 | 11 250,00 |
| | | | | Итого с НДС | 14 650,00 |

в том числе НДС 20%.

Коммерческое предложение действует на период до 22.12.2022 г.

В стоимость предложения не входит доставка и монтажные работы

Предоплата: 70% от общей суммы коммерческого предложения. Остальные 30% оплачиваются после оповещения Покупателя о готовности товара к отгрузке с производства. Отгрузка с производства осуществляется при 100% предоплате. Сроки изготовления в производстве составляют 21-30 недель.

ООО «Россвет» / info34@rossvet.info /

Общество с ограниченной ответственностью «Россвет»

ООО «Россвет»

400087, Россия, Волгоград, ул. Невская, 4а, оф. 69

ИНН / КПП - 3444141055 / 344401001





РУСПОЛИМЕР

ООО «РУСПОЛИМЕР»
107078, РФ, г. Москва, ул. Нов. Басманная,
д.23 стр.2, ком. 5, антр. 3 эт.
ИНН 7708379075 КПП 770801001
www.ruspolimer.ru
e-mail: info@ruspolimer.ru

КОММЕРЧЕСКОЕ ПРЕДЛОЖЕНИЕ НА ПОСТАВКУ МАТЕРИАЛОВ

г. Москва

« 13 » октября 2022 г.

Сообщаем Вам, что ООО «РУСПОЛИМЕР» готово поставить следующую продукцию:

| № п/п | Наименование МТР (полное наименование, вкл. тип, марку, ГОСТ, ТУ и т.п.) | Базисная ЕИ | Цена, с НДС- 20% (руб.) |
|-------|---|----------------|----------------------------|
| 1 | Армирующий материал АРМАТ-М-150 | м ² | 231,00 |

В стоимость настоящего предложения включены следующие затраты:

- * *Стоимость материалов;*
- * *Все необходимые налоги и сборы;*
- * *Стоимость доставки до объекта, находящегося по адресу: Московская обл. не учтена*

С уважением,
Генеральный директор

П.Б. Васильев



ООО «Базис»

Исх. № 2210-377 от 13.10.2022г

Коммерческое предложение

Настоящим сообщаем о возможности изготовления и поставки армирующих материалов марки АРМАТ для благоустройства территории Парка культуры и отдыха в г.о. Жуковский Московской области на следующих условиях:

| Артикул | Наименование материала | Кол-во, м2 | Цена с НДС, руб./м2 | Сумма с НДС, руб. |
|---------|---------------------------------|------------|---------------------|-------------------|
| М-150 | Армирующий материал АРМАТ М-150 | 29 000 | 208.00 | 6 032 000 |

Цена действительна до 31.12.2022г., указана с учетом НДС и без стоимости автодоставки на объект в г. Москва. Срок производства в течение 3-5 дней с момента поступления предоплаты на расчетный счет поставщика.

Коммерческий директор

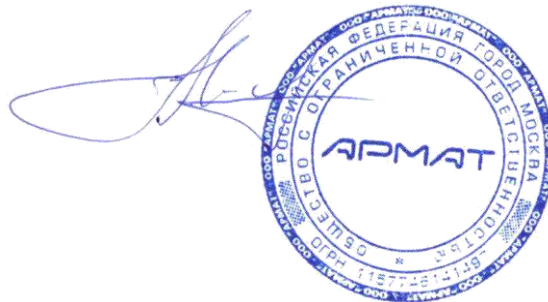

Новиков А.В.



В ООО «Базис»

«ДОРОЖНЫЕ ТЕХНОЛОГИИ», ООО
ИНН 7702831954, КПП 770901001
г.Москва, пер. М.Сухаревский, д.9, стр.1

Исх. №1/205 от 13.10.2022

Коммерческое предложение

Предлагаем к поставке геосинтетические материалы на следующих условиях:

| № п/п | Наименование | Цена с НДС 20%, руб. |
|-------|---------------------------------|----------------------|
| 1 | Армирующий материал АРМАТ М 150 | 223.00 |

Цена указана без учета доставки в г.Жуковский Московской области.

Генеральный директор



Р.В.Корюгин



**KENGURU
PRO**

Адрес: 123112, г. Москва, Пресненская наб, д.12
Телефон: +7 (499) 130-05-00, 8 (800) 700-31-66
E-mail: sport@kenguru.pro
Сайт: www.kenguru.pro

ИСХ. № 09.12.2022- 1Д от 09.12.2022

Кому: Сергею
Тел.: +7 910 446-64-03

От: Добрелиной Натальи
Тел.: +7 903 707 54 52
e-mail: dobrelina@kenguru.pro

Коммерческое предложение

Сергей, направляю Вам коммерческое предложение на поставку и монтаж спортивного оборудования со следующими характеристиками:

| № | Артикул | Наименование товара, услуги | Ед. | Кол-во | Цена | Итого за оборудование | Монтаж | Общая стоимость |
|--|---------|---|-----|--------|---------|-----------------------|---------|-----------------|
| 1 | BF-1 | Футбольные ворота с баскетбольным щитом | шт | 1 | 592 500 | 592 500 | 118 500 | 711 000 |
| Доставка | | | | | | | | 10 000 |
| Итого оборудование | | | | | | 592 500 | | |
| Итого монтаж | | | | | | | 118 500 | |
| Всего по проекту (цены указаны с НДС) | | | | | | | | 721 000 |



Описание

Футбольные ворота с баскетбольным щитом предназначены для игры в минифутбол и баскетбол. Ворота сделаны в комплекте с баскетбольным щитом, поэтому мог использоваться любителями как футбола, так и баскетбола.

Корпус ворот сделан из металлической рамы, стенки из HPL пластика: экологичного, прочного и устойчивого к окружающей среде материала. Футбольные ворота сделаны в одном стиле с остальными продуктами Кенгуру про.

Технические характеристики:

- высота ворот: 3086 мм
- ширина ворот: 3108 мм
- глубина ворот: 1361 мм
- высота баскетбольного щита: 3849 мм
- высота кольца: 3050 мм
- вылет баскетбольного щита: 699 мм
- вылет щита с кольцом: 1327 мм.

Данное коммерческое предложение не является публичной офертой.

Указанные цены действительны на 2022 г.

Срок отгрузки оборудования со склада поставщика – 20-25 рабочих дней после подписания договора и поступления оплаты.

Цвет оборудования: столбы и перекладины RAL 7016, хомуты RAL 5018.

Стоимость монтажа указана при наличии выровненного основания из грунта, асфальта, песка, бетона (толщиной не более 10 см.) или щебня.

Срок гарантии на оборудование КЕНГУРУ.ПРО - 15 лет.

Генеральный директор

Попов М.А.

СОГЛАСОВАНО
РУКОВОДИТЕЛЬ ОФИСА

KENGURU.PRO

ПРОИЗВОДСТВО И УСТАНОВКА СОВРЕМЕННЫХ СПОРТИВНЫХ КОМПЛЕКСОВ ДЛЯ ВОРКАУТА

ГОРДОСТЬ ЗА
КАЧЕСТВО

КОМАНДА
ПРОФЕССИОНАЛОВ

ПЕРВАЯ
РОССИЙСКАЯ КОМПАНИЯ
ПО ПРОИЗВОДСТВУ ВОРКАУТ-ПЛОЩАДОК

МЫ СТРОИМ В
100 ГОРОДАХ
РОССИИ
30 СТРАНАХ
МИРА

ЕДИНСТВЕННЫЙ ПОСТАВЩИК
СПОРТИВНОГО ОБОРУДОВАНИЯ
ДЛЯ ОФИЦИАЛЬНЫХ СОРЕВНОВАНИЙ IWSWSF
(МИРОВАЯ ФЕДЕРАЦИЯ ВОРКАУТА)

БРЕНД
№1 В МИРЕ

СПОРТ
У ВАС ДОМА

ЭТО ПОЛЕЗНО!
ФИЗИЧЕСКИЕ УПРАЖНЕНИЯ
ЕДИНСТВЕННЫЙ СПОСОБ
СОХРАНИТЬ ЗДОРОВЬЕ

ТЕХНОЛОГИЯ ПОКРАСКИ ОБОРУДОВАНИЯ KENGURU.PRO

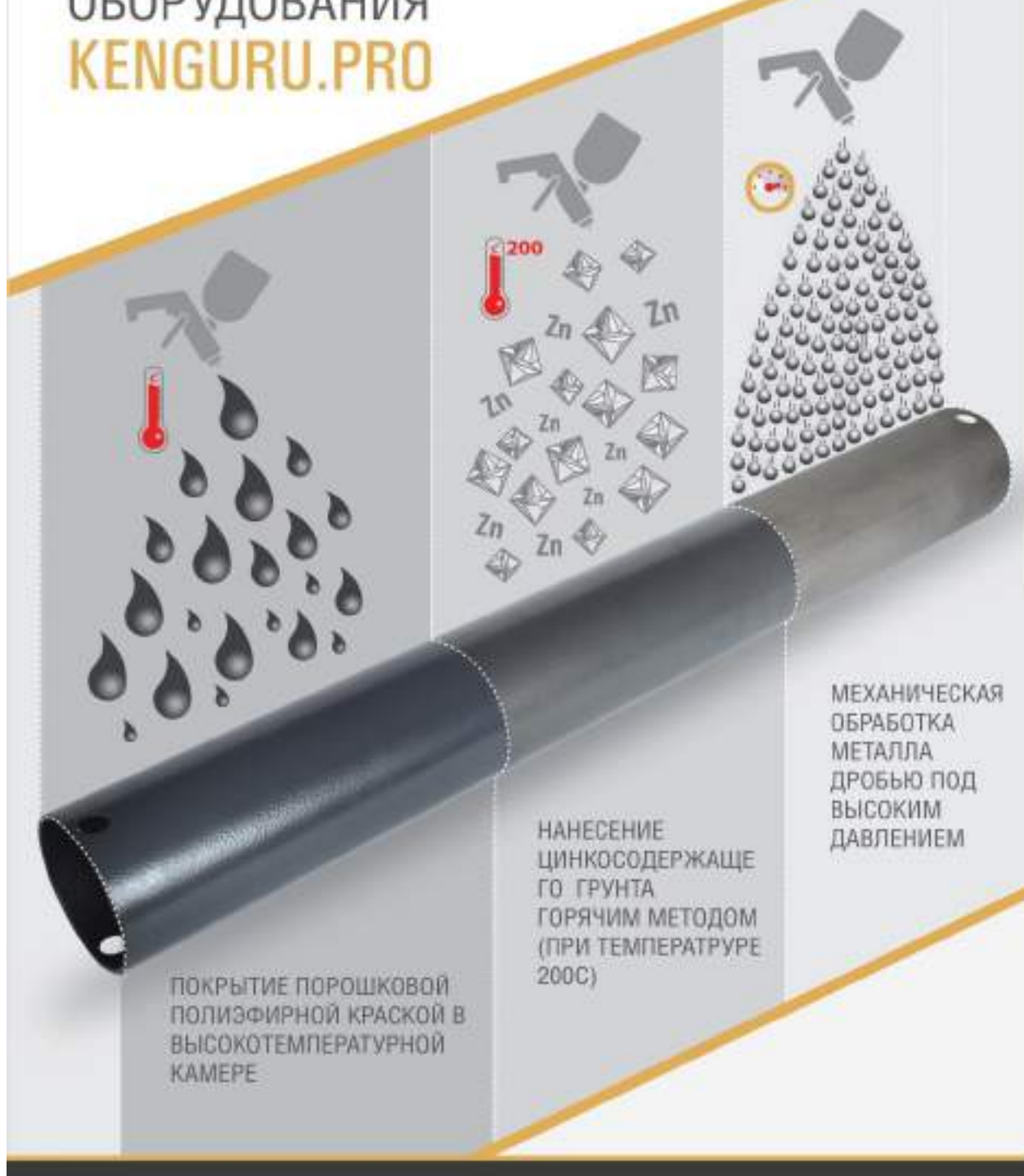

www.kenguru.pro
+7 (499) 130-05-00
sport@kenguru.pro



ООО «СтройГарант» - строительство школ и детских садов
125212, г. Москва, Кронштадтский бульвар, д. 7А, стр1, оф. 303
ИНН 7743178117, КПП 774301001 ОГРН 5167746225609
тел. +7 (495) 137-07-47, <http://stgrt.ru/>

Исх. № б/п от 07.12.2022

КОММЕРЧЕСКОЕ ПРЕДЛОЖЕНИЕ

Изучив направленный Вами запрос, мы предлагаем осуществить поставку оборудования и материалов на объект: Парк культуры и отдыха "Наташинский парк": г. Люберцы, ул. Митрофанова, ул. Шевлякова

| № | Товары (работы, услуги) | Количество | | Цена | Сумма |
|---------------------|---|------------|--------|------------|---------------------|
| 1 | Футбольные ворота с щитом баскетбольный, кольцом и сеткой | 2,00 | компл. | 750 000,00 | 1 500 000,00 |
| Итого с НДС: | | | | | 1 500 000,00 |

Доставка и монтаж на объекте учтена данным предложением. Так же, мы готовы рассмотреть участие нашей компании в строительно-монтажных работах по этому объекту. Стоимость строительно-монтажных работ не учтена данным предложением и рассчитывается дополнительно. Срок действия коммерческого предложения 1 месяц.

С уважением,
Генеральный директор
ООО «СтройГарант»



 Даценко Н.В.

Исп. Даценко С.Н. Тел. +74951370747



Коммерческое предложение на спортивное оборудование

07.12.2022

| N | Наименование/параметры | Ед. изм | Кол-во | Цена с НДС | Итого с НДС |
|---|---|---------|--------|--------------------|---------------------|
| 1 | Футбольные ворота с щитом баскетбольный, кольцом и сеткой | компл. | 2,00 | 820 000,00 | 1 640 000,00 |
| | | | | Итого с НДС | 1 640 000,00 |

том числе НДС 20%.

Коммерческое предложение действует на период до 22.12.2022 г.

В стоимость предложения входит доставка и монтажные работы

Предоплата: 70% от общей суммы коммерческого предложения. Остальные 30% оплачиваются после оповещения Покупателя о готовности товара к отгрузке с производства. Отгрузка с производства осуществляется при 100% предоплате. Сроки изготовления в производстве составляют 21-30 недель.

ООО «Россвет» / info34@rossvet.info /

Общество с ограниченной ответственностью «Россвет»

ООО «Россвет»

400087, Россия, Волгоград, ул. Невская, 4а, оф. 69

ИНН / КПП - 3444141055 / 344401001





+7 925 112-94-28
ooo.interno@yandex.ru

Коммерческое предложение

| № | Описание | Цена, руб. с НДС | Кол-во, шт/м.п. | Сумма, руб. с НДС |
|--------------|------------------------------------|------------------|-----------------|-------------------|
| 1 | Ограждение ОГР-2,ОГ-4, h=3м (м.п.) | 35 800 | 1 | 35 800 |
| 2 | Ограждение ОГР-3, h=2м (м.п.) | 24 550 | 1 | 24 550 |
| 3 | Ограждение ОГР-5, h=1,1м (м.п.) | 16 500 | 1 | 16 500 |
| 4 | Калитка ОГР-3, h=2м (компл) | 50 600 | 1 | 50 600 |
| 5 | Калитка ОГР-4, h=3м (компл) | 88 200 | 1 | 8 8 200 |
| 6 | Откатные ворота, h=2м (компл) | 231 600 | 1 | 231 600 |
| 7 | Откатные ворота, h=3м (компл) | 285 800 | 1 | 285 800 |
| Всего | | | | 733 050 |

Генеральный директор ООО «Интерно групп»



/Останин Ю.И./



ООО «СтройГарант» - строительство школ и детских садов
125212, г. Москва, Кронштадтский бульвар, д. 7А, стр1, оф. 303
ИНН 7743178117, КПП 774301001 ОГРН 5167746225609
тел. +7 (495) 137-07-47, <http://stgrt.ru/>

Исх. № б/п от 09.12.2022

КОММЕРЧЕСКОЕ ПРЕДЛОЖЕНИЕ

Изучив направленный Вами запрос, мы предлагаем осуществить поставку оборудования и материалов на объект: Парк культуры и отдыха "Наташинский парк": г. Люберцы, ул. Митрофанова, ул. Шевлякова

| № | Товары (работы, услуги) | Количество | | Цена | Сумма |
|---|------------------------------|------------|------|------------|---------------|
| 1 | Ограждение ОГР-2, ОГ-4, h=3м | 2 590,00 | м.п. | 37 400,00 | 96 866 000,00 |
| 2 | Ограждение ОГР-3, h=2м | 897,00 | м.п. | 24 900,00 | 22 335 300,00 |
| 3 | Ограждение ОГР-5, h=1,1м | 61,00 | м.п. | 16 800,00 | 1 024 800,00 |
| 4 | Калитка ОГР-3, h=2м | 5,00 | шт | 53 400,00 | 267 000,00 |
| 5 | Калитка ОГР-4, h=3м | 3,00 | шт | 91 300,00 | 273 900,00 |
| 6 | Откатные ворота, h=2м | 1,00 | шт | 236 300,00 | 236 300,00 |
| 7 | Откатные ворота, h=3м | 2,00 | шт | 303 600,00 | 607 200,00 |

Итого с НДС: 121 610 500,00

Доставка на объект не учтена данным предложением. Так же, мы готовы рассмотреть участие нашей компании в строительно-монтажных работах по этому объекту. Стоимость строительно-монтажных работ не учтена данным предложением и рассчитывается дополнительно. Срок действия коммерческого предложения 1 месяц.

С уважением,
Генеральный директор
ООО «СтройГарант»



 Даценко Н.В.

Исп. Даценко С.Н.Тел. +74951370747

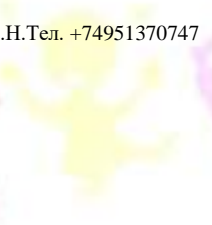

Коммерческое предложение на сооружения

08.12.2022

| N | Наименование/параметры | Ед. изм | Кол-во | Цена с НДС | Итого с НДС |
|--------------------|------------------------------|---------|----------|------------|-----------------------|
| 1 | Ограждение ОГР-2, ОГ-4, h=3м | м.п. | 2 590,00 | 39 900,00 | 103 341 000,00 |
| 2 | Ограждение ОГР-3, h=2м | м.п. | 897,00 | 25 900,00 | 23 232 300,00 |
| 3 | Ограждение ОГР-5, h=1,1м | м.п. | 61,00 | 17 900,00 | 1 091 900,00 |
| 4 | Калитка ОГР-3, h=2м | шт | 5,00 | 56 400,00 | 282 000,00 |
| 5 | Калитка ОГР-4, h=3м | шт | 3,00 | 95 100,00 | 285 300,00 |
| 6 | Откатные ворота, h=2м | шт | 1,00 | 251 000,00 | 251 000,00 |
| 7 | Откатные ворота, h=3м | шт | 2,00 | 316 100,00 | 632 200,00 |
| Итого с НДС | | | | | 129 115 700,00 |

В том числе НДС 20%.

Коммерческое предложение действует на период до 31.12.2022 г.

В стоимость предложения не входит доставка и монтажные работы

Предоплата: 70% от общей суммы коммерческого предложения. Остальные 30% оплачиваются после оповещения Покупателя о готовности товара к отгрузке с производства. Отгрузка с производства осуществляется при 100% предоплате. Сроки изготовления в производстве составляют 21-30 недель.

ООО «Россвет» / info34@rossvet.info /



Общество с ограниченной ответственностью «Россвет»
ООО «Россвет»
400087, Россия, Волгоград, ул. Невская, 4а, оф. 69
ИНН / КПП - 3444141055 / 344401001



Калькуляция (смета) на работы, МАОУ Натальинский парк

| №п/п | Наименование | Ед. изм. | Кол-во | Цена за ед. изм., руб. без НДС за 2022 год | | итого стоимость работ, руб. без НДС | итого стоимость материалов, руб. без НДС | ВСЕГО, руб. без НДС |
|--|---|----------|--------|--|------------|-------------------------------------|--|---------------------|
| | | | | работы | материалы | | | |
| 1 | 2 | 3 | 4 | 5 | 6 | 7 | 8 | 9 |
| Возводим группа ПИГ1 | | | | | | | | |
| 1. Фундамент | | | | | | | | |
| 1.1 | Свай | шт | 28,00 | 4 100,00 | 6 128,00 | 155 800,00 | 212 864,00 | 368 664,00 |
| 1.2 | обвязка и опалубка | м.кв | 86,00 | 1 200,00 | 2 600,00 | 79 200,00 | 171 400,00 | 250 600,00 |
| <i>Итого по разделу:</i> | | | | | | | | |
| 2. Отделочные и несущие конструкции | | | | | | | | |
| 2.1 | Несущий каркас из металла, конструкции металлокаркаса кровли, рабы для устройства ограды кровли | м2 | 108,00 | 6 500,00 | 18 000,00 | 689 000,00 | 1 008 000,00 | 2 307 000,00 |
| 2.2 | устройство обшивки из листов металла | м2 | 68,00 | 1 000,00 | 9 500,00 | 340 000,00 | 646 000,00 | 986 000,00 |
| <i>Итого по разделу:</i> | | | | | | | | |
| 3. Устройство кровли | | | | | | | | |
| 3.1 | устройство покрытия кровли эксплуатируемая кровля из ПВХ мембраны | м2 | 75,00 | 2 200,00 | 4 500,00 | 165 000,00 | 337 500,00 | 502 500,00 |
| 3.2 | устройство водосточка | компл | 5,00 | 24 400,00 | 12 400,00 | 122 000,00 | 162 000,00 | 284 000,00 |
| <i>Итого по разделу:</i> | | | | | | | | |
| 4. Финальные облицовки | | | | | | | | |
| 4.1 | Подвал кровли и торцов из композитных панелей | м2 | 83,00 | 6 800,00 | 12 400,00 | 364 400,00 | 1 029 200,00 | 1 393 600,00 |
| 4.2 | эксплуатация Лазов | шт | 1,00 | 57 800,00 | 148 700,00 | 57 800,00 | 129 700,00 | 256 600,00 |
| <i>Итого по разделу:</i> | | | | | | | | |
| 5. Сметно-технические работы | | | | | | | | |
| 5.1 | Леса стропильные (полотна, прогоны, арцы) | м2 | 100,00 | 350,00 | 200,00 | 35 000,00 | 20 000,00 | 55 000,00 |
| 5.2 | Механизация | смет | 3,00 | 28 000,00 | | 84 000,00 | | 84 000,00 |
| <i>Итого по разделу:</i> | | | | | | | | |
| Итого | | | | | | | | |
| <i>экономия, резервы, наценка (4%)</i> | | | | | | | | |
| <i>НДС 20%</i> | | | | | | | | |
| Итого по смете: | | | | | | | | |
| 8 202 268,00 | | | | | | | | |

| №п/п | Наименование | Ед. изм. | Кол-во | Цена за ед. изм., руб. без НДС за 2022 год | | итого стоимость работ, руб. без НДС | итого стоимость материалов, руб. без НДС | ВСЕГО, руб. без НДС |
|--|---|----------|--------|--|------------|-------------------------------------|--|---------------------|
| | | | | работы | материалы | | | |
| 1 | 2 | 3 | 4 | 5 | 6 | 7 | 8 | 9 |
| Возводим группа ПИГ2 | | | | | | | | |
| 1. Фундамент | | | | | | | | |
| 1.1 | Свай | шт | 22,00 | 4 100,00 | 6 128,00 | 90 200,00 | 124 816,00 | 221 016,00 |
| 1.2 | обвязка и опалубка | м.кв | 25,00 | 1 200,00 | 2 600,00 | 30 000,00 | 63 000,00 | 93 000,00 |
| <i>Итого по разделу:</i> | | | | | | | | |
| 2. Отделочные и несущие конструкции | | | | | | | | |
| 2.1 | Несущий каркас из металла, конструкции металлокаркаса кровли, рабы для устройства ограды кровли | м2 | 34,00 | 6 500,00 | 18 000,00 | 221 000,00 | 612 000,00 | 833 000,00 |
| 2.2 | устройство обшивки из листов металла | м2 | 27,00 | 3 000,00 | 9 500,00 | 123 000,00 | 254 500,00 | 376 500,00 |
| <i>Итого по разделу:</i> | | | | | | | | |
| 3. Устройство кровли | | | | | | | | |
| 3.1 | устройство покрытия кровли эксплуатируемая кровля из ПВХ мембраны | м2 | 24,00 | 2 200,00 | 4 500,00 | 52 800,00 | 108 000,00 | 160 800,00 |
| 3.2 | устройство водосточка | компл | 1,00 | 24 400,00 | 12 400,00 | 24 400,00 | 32 400,00 | 56 800,00 |
| <i>Итого по разделу:</i> | | | | | | | | |
| 4. Финальные облицовки | | | | | | | | |
| 4.1 | Подвал кровли и торцов из композитных панелей | м2 | 28,00 | 6 800,00 | 12 400,00 | 190 400,00 | 347 200,00 | 537 600,00 |
| 4.2 | эксплуатация Лазов | шт | 1,00 | 25 000,00 | 111 700,00 | 25 000,00 | 111 700,00 | 146 700,00 |
| <i>Итого по разделу:</i> | | | | | | | | |
| 5. Сметно-технические работы | | | | | | | | |
| 5.1 | Леса стропильные (полотна, прогоны, арцы) | м2 | 45,00 | 350,00 | 200,00 | 15 750,00 | 9 000,00 | 24 750,00 |
| 5.2 | Механизация | смет | 3,00 | 28 000,00 | | 28 000,00 | | 28 000,00 |
| <i>Итого по разделу:</i> | | | | | | | | |
| Итого | | | | | | | | |
| <i>экономия, резервы, наценка (4%)</i> | | | | | | | | |
| <i>НДС 20%</i> | | | | | | | | |
| Итого по смете: | | | | | | | | |
| 3 158 958,00 | | | | | | | | |

| №п/п | Наименование | Ед. изм. | Кол-во | Цена за ед. изм., руб. без НДС за 2022 год | | итого стоимость работ, руб. без НДС | итого стоимость материалов, руб. без НДС | ВСЕГО, руб. без НДС |
|--|---|----------|--------|--|------------|-------------------------------------|--|---------------------|
| | | | | работы | материалы | | | |
| 1 | 2 | 3 | 4 | 5 | 6 | 7 | 8 | 9 |
| Возводим группа ПИГ3 | | | | | | | | |
| 1. Фундамент | | | | | | | | |
| 1.1 | Свай | шт | 22,00 | 4 100,00 | 6 128,00 | 90 200,00 | 124 816,00 | 221 016,00 |
| 1.2 | обвязка и опалубка | м.кв | 25,00 | 1 200,00 | 2 600,00 | 30 000,00 | 63 000,00 | 93 000,00 |
| <i>Итого по разделу:</i> | | | | | | | | |
| 2. Отделочные и несущие конструкции | | | | | | | | |
| 2.1 | Несущий каркас из металла, конструкции металлокаркаса кровли, рабы для устройства ограды кровли | м2 | 34,00 | 6 500,00 | 18 000,00 | 221 000,00 | 612 000,00 | 833 000,00 |
| 2.2 | устройство обшивки из листов металла | м2 | 27,00 | 3 000,00 | 9 500,00 | 123 000,00 | 254 500,00 | 376 500,00 |
| <i>Итого по разделу:</i> | | | | | | | | |
| 3. Устройство кровли | | | | | | | | |
| 3.1 | устройство покрытия кровли эксплуатируемая кровля из ПВХ мембраны | м2 | 24,00 | 2 200,00 | 4 500,00 | 52 800,00 | 108 000,00 | 160 800,00 |
| 3.2 | устройство водосточка | компл | 1,00 | 24 400,00 | 12 400,00 | 24 400,00 | 32 400,00 | 56 800,00 |
| <i>Итого по разделу:</i> | | | | | | | | |
| 4. Финальные облицовки | | | | | | | | |
| 4.1 | Подвал кровли и торцов из композитных панелей | м2 | 28,00 | 6 800,00 | 12 400,00 | 190 400,00 | 347 200,00 | 537 600,00 |
| 4.2 | эксплуатация Лазов | шт | 1,00 | 25 000,00 | 111 700,00 | 25 000,00 | 111 700,00 | 146 700,00 |
| <i>Итого по разделу:</i> | | | | | | | | |
| 5. Сметно-технические работы | | | | | | | | |
| <i>Итого по разделу:</i> | | | | | | | | |
| Итого | | | | | | | | |
| <i>экономия, резервы, наценка (4%)</i> | | | | | | | | |
| <i>НДС 20%</i> | | | | | | | | |
| Итого по смете: | | | | | | | | |
| 487 300,00 | | | | | | | | |

| Сопоставление работ | | | | | | | | |
|---|--|----------|--------|----------------------------------|-------------------------------------|----------------------------------|-----------|---------------------|
| №п/п | Наименование | Ед. изм. | Кол-во | Цена за 1 ед. изм., руб. без НДС | итого стоимость работ, руб. без НДС | итого стоимость материалов, руб. | НСД 20% | итого по смете |
| 5.1 | Леса строительные (металл, алюминий, дерево) | м2 | 45,00 | 350,00 | 300,00 | 17 250,00 | 9 800,00 | 28 750,00 |
| 5.2 | Монтажные | смет | 1,00 | 28 000,00 | | | 28 000,00 | 28 000,00 |
| <i>Итого по разделу:</i> | | | | | | | | 57 750,00 |
| итого | | | | | | | | 2 459 100,00 |
| обустройство, транспорт, накладные (4%) | | | | | | | | 99 960,00 |
| НДС 20% | | | | | | | | 512 820,00 |
| Итого по смете: | | | | | | | | 3 128 880,00 |

| №п/п | Наименование | Ед. изм. | Кол-во | Цена за 1 ед. изм., руб. без НДС | | итого стоимость работ, руб. без НДС | итого стоимость материалов, руб. | НСД 20%, руб. без НДС |
|--|--|----------|--------|----------------------------------|-----------|-------------------------------------|----------------------------------|-----------------------|
| | | | | 5 | 6 | | | |
| 1 | 2 | 3 | 4 | 5 | 6 | 7 | 8 | 9 |
| Смета | | | | | | | | |
| 1. Фундамент | | | | | | | | |
| 1.1 | Смета | смет | 30,00 | 4 100,00 | 6 128,00 | 147 600,00 | 220 600,00 | 348 200,00 |
| <i>Итого по разделу:</i> | | | | | | | | 348 200,00 |
| 2. Организация и монтаж конструкций | | | | | | | | |
| 2.1 | Насульный кровля из металла, конструкция металлочерепицы кровля, руберой для устройства озера кровля | м2 | 240,00 | 8 200,00 | 18 000,00 | 1 960 000,00 | 4 320 000,00 | 3 880 000,00 |
| 2.2 | устройство обрешетки из металлопрофиля | м2 | 124,00 | 5 000,00 | 9 500,00 | 620 000,00 | 1 178 000,00 | 1 798 000,00 |
| <i>Итого по разделу:</i> | | | | | | | | 7 678 000,00 |
| 3. Устройство кровли | | | | | | | | |
| 3.1 | устройство покрытия кровля эксплуатируемая кровля из ПВХ мембраны | м2 | 106,00 | 2 200,00 | 4 300,00 | 230 000,00 | 450 000,00 | 670 000,00 |
| 3.2 | устройство водосточка | смет | 1,00 | 24 400,00 | 32 400,00 | 24 400,00 | 32 400,00 | 76 800,00 |
| <i>Итого по разделу:</i> | | | | | | | | 726 800,00 |
| 4. Финишные отделочные работы | | | | | | | | |
| 4.1 | Покраска кровли в торцах из комбинированных материалов | м2 | 180,00 | 6 800,00 | 12 400,00 | 1 006 400,00 | 1 825 200,00 | 2 841 600,00 |
| <i>Итого по разделу:</i> | | | | | | | | 2 841 600,00 |
| 5. Сопоставление работ | | | | | | | | |
| 5.1 | Леса строительные (металл, алюминий, дерево) | м2 | 100,00 | 350,00 | 200,00 | 35 000,00 | 20 000,00 | 55 000,00 |
| 5.2 | Монтажные | смет | 1,00 | 28 000,00 | | 84 000,00 | | 84 000,00 |
| <i>Итого по разделу:</i> | | | | | | | | 139 000,00 |
| итого | | | | | | | | 17 552 600,00 |
| обустройство, транспорт, накладные (4%) | | | | | | | | 679 144,32 |
| НДС 20% | | | | | | | | 3 444 750,00 |
| Итого по смете: | | | | | | | | 24 666 500,32 |

| №п/п | Наименование | Ед. изм. | Кол-во | Цена за 1 ед. изм., руб. без НДС | | итого стоимость работ, руб. без НДС | итого стоимость материалов, руб. | НСД 20%, руб. без НДС |
|--|---|----------|--------|----------------------------------|------------|-------------------------------------|----------------------------------|-----------------------|
| | | | | 5 | 6 | | | |
| 1 | 2 | 3 | 4 | 5 | 6 | 7 | 8 | 9 |
| Смета, комплект Мастер и рабочий | | | | | | | | |
| 1. Фундамент | | | | | | | | |
| 1.1 | Смета | смет | 05,00 | 2 100,00 | 2 900,00 | 116 500,00 | 257 400,00 | 393 900,00 |
| <i>Итого по разделу:</i> | | | | | | | | 393 900,00 |
| 2. Организация и монтаж конструкций | | | | | | | | |
| 2.1 | Насульный кровля из металла, конструкция металлочерепицы кровля, руберой для устройства озера кровля | м2 | 212,00 | 6 500,00 | 18 000,00 | 1 308 000,00 | 4 176 000,00 | 3 684 000,00 |
| 2.2 | устройство обрешетки из металлопрофиля | м2 | 70,00 | 5 000,00 | 9 500,00 | 350 000,00 | 665 000,00 | 1 015 000,00 |
| <i>Итого по разделу:</i> | | | | | | | | 6 699 000,00 |
| 3. Устройство кровли | | | | | | | | |
| 3.1 | устройство покрытия кровля эксплуатируемая кровля из ПВХ мембраны | м2 | 75,00 | 2 200,00 | 4 300,00 | 165 000,00 | 317 500,00 | 502 500,00 |
| 3.2 | устройство водосточка | смет | 4,00 | 24 400,00 | 32 400,00 | 97 600,00 | 120 600,00 | 227 200,00 |
| <i>Итого по разделу:</i> | | | | | | | | 729 700,00 |
| 4. Финишные отделочные работы | | | | | | | | |
| 4.1 | Покраска кровли в торцах из комбинированных материалов | м2 | 85,00 | 6 800,00 | 12 400,00 | 578 000,00 | 1 034 000,00 | 1 612 000,00 |
| 5. Монтаж | | | | | | | | |
| 5.1 | разработка, изготовление, доставка, установка, монтаж, демонтаж, без спайки, систем вентиляции, кондиционирования | м2 | 23,00 | 11 200,00 | 17 000,00 | 257 600,00 | 404 800,00 | 602 400,00 |
| 5.2 | лесты, оборудование (обшивка, монтаж, пром. лестницы) | смет | 12,00 | 24 600,00 | 100 900,00 | 285 200,00 | 1 282 800,00 | 1 578 000,00 |
| 5.4 | Прочие работы (железо, судельно для дуб, комплектующие для оборудования (провода, крепежи)) | м2 | 23,00 | 3 000,00 | 8 000,00 | 69 000,00 | 184 000,00 | 253 000,00 |
| <i>Итого по разделу:</i> | | | | | | | | 2 487 400,00 |
| 6. Отделка | | | | | | | | |
| 6.1 | Устройство отделки комплектной системы двери проема (стандартизован) | м2 | 25,00 | 12 500,00 | 22 300,00 | 312 500,00 | 562 500,00 | 875 000,00 |
| 6.2 | двери | смет | 11,00 | 10 000,00 | 120 000,00 | 120 000,00 | 1 440 000,00 | 1 560 000,00 |
| <i>Итого по разделу:</i> | | | | | | | | 2 435 000,00 |
| 7. Сопоставление работ | | | | | | | | |
| 7.1 | Леса строительные (металл, алюминий, дерево) | м2 | 55,00 | 350,00 | 200,00 | 19 250,00 | 10 000,00 | 27 250,00 |
| 7.2 | Монтажные | смет | 4,00 | 28 000,00 | | 112 000,00 | | 112 000,00 |
| <i>Итого по разделу:</i> | | | | | | | | 139 500,00 |
| итого | | | | | | | | 18 122 500,00 |
| обустройство, транспорт, накладные (4%) | | | | | | | | 729 900,00 |
| НДС 20% | | | | | | | | 3 625 000,00 |
| Итого по смете: | | | | | | | | 24 477 400,00 |

| №п/п | Наименование | Ед. изм. | Кол-во | Цена за 1 ед. изм., руб. без НДС | | итого стоимость работ, руб. без НДС | итого стоимость материалов, руб. | НСД 20%, руб. без НДС |
|--|--------------|----------|--------|----------------------------------|----------|-------------------------------------|----------------------------------|-----------------------|
| | | | | 5 | 6 | | | |
| 1 | 2 | 3 | 4 | 5 | 6 | 7 | 8 | 9 |
| Монтажно-инженерный комплекс | | | | | | | | |
| 1. Фундамент | | | | | | | | |
| 1.1 | Смета | смет | 112,00 | 2 100,00 | 3 980,00 | 237 200,00 | 502 720,00 | 799 920,00 |
| <i>Итого по разделу:</i> | | | | | | | | 799 920,00 |
| 2. Организация и монтаж конструкций | | | | | | | | |

| | | | | | | | | |
|---|---|------|--------|-----------|------------|--------------|--------------|---------------|
| 2.1 | Насадный карниз из металла, конструкция металлокарниз кровли, трубы для устройства водры кровли | м2 | 670,00 | 6 500,00 | 14 000,00 | 4 355 000,00 | 9 380 000,00 | 13 735 000,00 |
| 2.2 | устройство обшивки из листов металла | м2 | 100,00 | 5 000,00 | 9 300,00 | 800 000,00 | 1 520 000,00 | 2 320 000,00 |
| 2.3 | устройство изоляц | м3 | 121,00 | 12 000,00 | 19 500,00 | 1 452 000,00 | 2 359 500,00 | 3 811 500,00 |
| <i>Итого по разделу:</i> | | | | | | | | |
| 3. Устройство кровли | | | | | | | | |
| 3.1 | устройство водры кровли эксплуатируемая кровля из ПВХ мембраны | м2 | 230,00 | 2 200,00 | 4 500,00 | 500 000,00 | 1 035 000,00 | 1 541 000,00 |
| 3.2 | устройство водосточков | штук | 8,00 | 24 400,00 | 32 400,00 | 195 300,00 | 259 300,00 | 454 400,00 |
| <i>Итого по разделу:</i> | | | | | | | | |
| 4. Финансовые открытые мероприятия | | | | | | | | |
| 4.1 | Падая кровля в террас из композитных панелей | м2 | 165,00 | 6 800,00 | 12 400,00 | 1 122 000,00 | 2 040 000,00 | 3 168 000,00 |
| <i>Итого по разделу:</i> | | | | | | | | |
| 5. Прокладка | | | | | | | | |
| 5.1 | розетка электропитания, водоснабжения, отопления, вентиляции, кондиционирования, быт. электротехн. систем кондиционирования, автоматизации, видеонаблюдения | м2 | 350,00 | 11 200,00 | 17 800,00 | 2 370 000,00 | 4 048 000,00 | 6 424 000,00 |
| 5.2 | система обнаружения (радиоприем, ултразвук, дым, наводка) | штук | 6,00 | 24 600,00 | 106 900,00 | 147 600,00 | 641 400,00 | 789 000,00 |
| 5.4 | Противопожарный экран, экраны для рек. кондиционеров для автомобилей из гранитов, улитки | м3 | 210,00 | 3 800,00 | 8 000,00 | 690 000,00 | 1 840 000,00 | 2 530 000,00 |
| <i>Итого по разделу:</i> | | | | | | | | |
| 6. Отделка | | | | | | | | |
| 6.1 | Устройство отделки помещений согласно дизайну проекта (препарированный) | м2 | 230,00 | 12 500,00 | 20 500,00 | 2 875 000,00 | 4 715 000,00 | 7 590 000,00 |
| 6.2 | полы | штк | 12,00 | 10 000,00 | 120 000,00 | 130 000,00 | 1 440 000,00 | 1 570 000,00 |
| <i>Итого по разделу:</i> | | | | | | | | |
| 7. Сопутствующие работы | | | | | | | | |
| 7.1 | Раба строительная (бетон, цемент, арматура) | м2 | 200,00 | 350,00 | 200,00 | 70 000,00 | 80 000,00 | 110 000,00 |
| 7.2 | Монтажные | штук | 6,00 | 28 000,00 | | 148 000,00 | | 108 000,00 |
| <i>Итого по разделу:</i> | | | | | | | | |
| Итого по объекту: | | | | | | | | |
| | | | | | | | | 41 329 320,00 |
| | | | | | | | | 1 631 370,00 |
| | | | | | | | | 8 834 270,00 |
| | | | | | | | | 50 835 070,00 |

| №п/п | Наименование | Ед. изм. | Кол-во | Цена за ед. изм., руб. без НДС | | итого стоимость работ, руб. без НДС | итого стоимость материалов, руб. | ВСЕГО, руб. без НДС |
|--|---|----------|--------|--------------------------------|------------|-------------------------------------|----------------------------------|---------------------|
| | | | | а | б | | | |
| 1 | 2 | 3 | 4 | 5 | 6 | 7 | 8 | 9 |
| Владимирская Область | | | | | | | | |
| Функционал | | | | | | | | |
| 1.1 | Сеть | шт | 8,00 | 2 100,00 | 3 960,00 | 16 800,00 | 31 800,00 | 48 600,00 |
| <i>Итого по разделу:</i> | | | | | | | | |
| 2. Организация и монтаж конструкций | | | | | | | | |
| 2.1 | Насадный карниз из металла, конструкция металлокарниз кровли, трубы для устройства водры кровли | м2 | 64,00 | 6 500,00 | 14 000,00 | 416 000,00 | 896 000,00 | 1 312 000,00 |
| 2.2 | устройство обшивки из листов металла | м2 | 40,00 | 5 000,00 | 9 300,00 | 200 000,00 | 380 000,00 | 580 000,00 |
| 2.3 | устройство изоляц | м3 | 5,00 | 12 000,00 | 19 500,00 | 108 000,00 | 175 500,00 | 283 500,00 |
| <i>Итого по разделу:</i> | | | | | | | | |
| 3. Устройство кровли | | | | | | | | |
| 3.1 | устройство водры кровли эксплуатируемая кровля из ПВХ мембраны | м2 | 14,00 | 2 200,00 | 4 500,00 | 30 000,00 | 63 000,00 | 93 000,00 |
| 3.2 | устройство водосточков | штук | 2,00 | 24 400,00 | 32 400,00 | 48 800,00 | 64 800,00 | 113 600,00 |
| <i>Итого по разделу:</i> | | | | | | | | |
| 4. Финансовые открытые мероприятия | | | | | | | | |
| 4.1 | Падая кровля в террас из композитных панелей | м2 | 11,00 | 6 800,00 | 12 400,00 | 74 800,00 | 136 400,00 | 211 200,00 |
| <i>Итого по разделу:</i> | | | | | | | | |
| 6. Отделка | | | | | | | | |
| 6.1 | Устройство отделки помещений согласно дизайну проекта (препарированный) | м2 | 14,00 | 12 500,00 | 20 500,00 | 175 000,00 | 287 000,00 | 462 000,00 |
| 6.2 | полы | штк | 1,00 | 10 000,00 | 120 000,00 | 10 000,00 | 120 000,00 | 130 000,00 |
| <i>Итого по разделу:</i> | | | | | | | | |
| 7. Сопутствующие работы | | | | | | | | |
| 7.1 | Раба строительная (бетон, цемент, арматура) | м2 | 20,00 | 350,00 | 200,00 | 7 000,00 | 4 000,00 | 11 000,00 |
| 7.2 | Монтажные | штук | 1,00 | 28 000,00 | | 28 000,00 | | 28 000,00 |
| <i>Итого по разделу:</i> | | | | | | | | |
| Итого: | | | | | | | | |
| | | | | | | | | 2 390 000,00 |
| | | | | | | | | 178 600,00 |
| | | | | | | | | 871 500,00 |
| | | | | | | | | 3 440 100,00 |

| №п/п | Наименование | Ед. изм. | Кол-во | Цена за ед. изм., руб. без НДС | | итого стоимость работ, руб. без НДС | итого стоимость материалов, руб. | ВСЕГО, руб. без НДС |
|--|---|----------|--------|--------------------------------|------------|-------------------------------------|----------------------------------|---------------------|
| | | | | а | б | | | |
| 1 | 2 | 3 | 4 | 5 | 6 | 7 | 8 | 9 |
| Владимирская Область | | | | | | | | |
| Функционал | | | | | | | | |
| 1.1 | Сеть | шт | 24,00 | 2 100,00 | 3 960,00 | 50 400,00 | 95 040,00 | 145 440,00 |
| <i>Итого по разделу:</i> | | | | | | | | |
| 2. Организация и монтаж конструкций | | | | | | | | |
| 2.1 | Насадный карниз из металла, конструкция металлокарниз кровли, трубы для устройства водры кровли | м2 | 218,00 | 6 500,00 | 14 000,00 | 1 422 000,00 | 3 066 000,00 | 4 488 000,00 |
| 2.2 | устройство обшивки из листов металла | м2 | 134,00 | 5 000,00 | 9 300,00 | 670 000,00 | 1 273 000,00 | 1 943 000,00 |
| 2.3 | устройство изоляц | м3 | 36,00 | 12 000,00 | 19 500,00 | 452 000,00 | 702 000,00 | 1 154 000,00 |
| <i>Итого по разделу:</i> | | | | | | | | |
| 3. Устройство кровли | | | | | | | | |
| 3.1 | устройство водры кровли эксплуатируемая кровля из ПВХ мембраны | м2 | 38,00 | 2 200,00 | 4 500,00 | 83 000,00 | 171 900,00 | 254 900,00 |
| 3.2 | устройство водосточков | штук | 4,00 | 24 400,00 | 32 400,00 | 97 600,00 | 129 600,00 | 227 200,00 |
| <i>Итого по разделу:</i> | | | | | | | | |
| 4. Финансовые открытые мероприятия | | | | | | | | |
| 4.1 | Падая кровля в террас из композитных панелей | м2 | 25,00 | 6 800,00 | 12 400,00 | 1 50 000,00 | 210 000,00 | 360 000,00 |
| <i>Итого по разделу:</i> | | | | | | | | |
| 6. Отделка | | | | | | | | |
| 6.1 | Устройство отделки помещений согласно дизайну проекта (препарированный) | м2 | 32,00 | 12 500,00 | 20 500,00 | 400 000,00 | 650 000,00 | 1 050 000,00 |
| 6.2 | полы | штк | 1,00 | 10 000,00 | 120 000,00 | 10 000,00 | 120 000,00 | 130 000,00 |
| <i>Итого по разделу:</i> | | | | | | | | |
| 7. Сопутствующие работы | | | | | | | | |
| 7.1 | Раба строительная (бетон, цемент, арматура) | м2 | 45,00 | 350,00 | 200,00 | 15 750,00 | 9 000,00 | 24 750,00 |
| 7.2 | Монтажные | штук | 2,00 | 28 000,00 | | 56 000,00 | | 56 000,00 |
| <i>Итого по разделу:</i> | | | | | | | | |
| Итого: | | | | | | | | |
| | | | | | | | | 80 750,00 |

| | | | | | | | | | |
|--|--------------------------------------|--|--|--|--|--|--|--|----------------------|
| | | | | | | | | | |
| | итого | | | | | | | | 2 595 490,00 |
| | обустройство, транспорт, налоги (4%) | | | | | | | | 102 710,60 |
| | НДС 20% | | | | | | | | 1 831 745,92 |
| | Итого по смете: | | | | | | | | 10 894 495,52 |

| №п/п | Наименование | Ед. изм. | Кол-во | Цена за ед. изм., руб. без НДС на 2022 год | | итого стоимость работ, руб. без НДС | итого стоимость материалов, руб. без НДС | ВСЕГО, руб. без НДС |
|---|---|----------|--------|--|------------|-------------------------------------|--|----------------------|
| | | | | работы | материалы | | | |
| 1 | 2 | 3 | 4 | 5 | 6 | 7 | 8 | 9 |
| Территория Газстроя | | | | | | | | |
| Фондмент | | | | | | | | |
| 1.1 | Свай | шт. | 40,00 | 2 100,00 | 3 960,00 | 84 000,00 | 178 400,00 | 242 400,00 |
| | <i>Итого по разделу:</i> | | | | | | | |
| 2. Ограждающие и несущие конструкции | | | | | | | | |
| 2.1 | Насулай каркас из металла, конструкция металлокаркас кровли, трубы для устройства ограды кровли | м2 | 320,00 | 6 500,00 | 14 000,00 | 2 080 000,00 | 4 480 000,00 | 6 560 000,00 |
| 2.2 | устройство обшивки из листов металла | м2 | 289,00 | 5 000,00 | 9 500,00 | 1 900 000,00 | 1 900 000,00 | 2 900 000,00 |
| 2.3 | устройство свай | шт | 45,00 | 12 000,00 | 19 500,00 | 540 000,00 | 877 500,00 | 1 417 500,00 |
| | <i>Итого по разделу:</i> | | | | | | | |
| 3. Устройство кровли | | | | | | | | |
| 3.1 | устройство покрытия кровли эксплуатируемая кровля из ПВХ мембраны | м2 | 94,00 | 2 200,00 | 4 500,00 | 206 800,00 | 423 000,00 | 629 800,00 |
| 3.2 | устройство водосточной | комп | 8,00 | 24 400,00 | 32 400,00 | 195 200,00 | 299 200,00 | 494 400,00 |
| | <i>Итого по разделу:</i> | | | | | | | |
| 4. функциональные покрытия дорожными | | | | | | | | |
| 4.1 | Покраска дорож и тротуар из комбинированных смесей | м2 | 76,00 | 4 800,00 | 12 400,00 | 316 800,00 | 947 400,00 | 1 450 200,00 |
| | <i>Итого по разделу:</i> | | | | | | | |
| 6. Отделка | | | | | | | | |
| 6.1 | Устройство отделки помещений (ослежка деталей кровли (предварительно) | м2 | 79,00 | 12 500,00 | 20 500,00 | 875 000,00 | 1 431 000,00 | 2 306 000,00 |
| 6.2 | звез | шт | 5,00 | 10 000,00 | 120 000,00 | 50 000,00 | 680 000,00 | 850 000,00 |
| | <i>Итого по разделу:</i> | | | | | | | |
| 7. Сопутствующие работы: | | | | | | | | |
| 7.1 | Льва строительные (песок, щебень, гравий) | м3 | 65,00 | 150,00 | 200,00 | 22 750,00 | 13 000,00 | 35 750,00 |
| 7.2 | Мембранная | шт | 3,00 | 28 000,00 | | 84 000,00 | | 84 000,00 |
| | <i>Итого по разделу:</i> | | | | | | | |
| | | | | | | | | 13 223 520,00 |
| | обустройство, транспорт, налоги (4%) | | | | | | | 412 022,08 |
| | НДС 20% | | | | | | | 2 187 714,48 |
| | Итого по смете: | | | | | | | 18 129 256,56 |

| №п/п | Наименование | Ед. изм. | Кол-во | Цена за ед. изм., руб. без НДС | | итого стоимость работ, руб. без НДС | итого стоимость материалов, руб. | ВСЕГО, руб. без НДС |
|---|---|----------|--------|--------------------------------|------------|-------------------------------------|----------------------------------|----------------------|
| | | | | работы | материалы | | | |
| 1 | 2 | 3 | 4 | 5 | 6 | 7 | 8 | 9 |
| Территория ИТО | | | | | | | | |
| Фондмент | | | | | | | | |
| 1.1 | Свай | шт. | 55,00 | 2 100,00 | 3 960,00 | 117 200,00 | 217 800,00 | 335 000,00 |
| | <i>Итого по разделу:</i> | | | | | | | |
| 2. Ограждающие и несущие конструкции | | | | | | | | |
| 2.1 | Насулай каркас из металла, конструкция металлокаркас кровли, трубы для устройства ограды кровли | м2 | 365,00 | 6 500,00 | 14 000,00 | 2 372 500,00 | 5 110 000,00 | 7 482 500,00 |
| 2.2 | устройство обшивки из листов металла | м2 | 276,00 | 5 000,00 | 9 500,00 | 1 380 000,00 | 2 422 000,00 | 4 802 000,00 |
| 2.3 | устройство свай | шт | 45,00 | 12 000,00 | 19 500,00 | 540 000,00 | 877 500,00 | 1 417 500,00 |
| | <i>Итого по разделу:</i> | | | | | | | |
| 3. Устройство кровли | | | | | | | | |
| 3.1 | устройство покрытия кровли эксплуатируемая кровля из ПВХ мембраны | м2 | 94,00 | 2 200,00 | 4 500,00 | 206 800,00 | 423 000,00 | 629 800,00 |
| 3.2 | устройство водосточной | комп | 8,00 | 24 400,00 | 32 400,00 | 195 200,00 | 299 200,00 | 494 400,00 |
| | <i>Итого по разделу:</i> | | | | | | | |
| 4. функциональные покрытия дорожными | | | | | | | | |
| 4.1 | Покраска дорож и тротуар из комбинированных смесей | м2 | 83,00 | 4 800,00 | 12 400,00 | 364 800,00 | 1 029 200,00 | 1 394 000,00 |
| | <i>Итого по разделу:</i> | | | | | | | |
| 6. Отделка | | | | | | | | |
| 6.1 | Устройство отделки помещений (ослежка деталей кровли (предварительно) | м2 | 83,00 | 12 500,00 | 20 500,00 | 1 037 500,00 | 1 781 500,00 | 2 729 000,00 |
| 6.2 | звез | шт | 5,00 | 10 000,00 | 120 000,00 | 50 000,00 | 680 000,00 | 850 000,00 |
| | <i>Итого по разделу:</i> | | | | | | | |
| 7. Сопутствующие работы: | | | | | | | | |
| 7.1 | Льва строительные (песок, щебень, гравий) | м3 | 65,00 | 150,00 | 200,00 | 22 750,00 | 13 000,00 | 35 750,00 |
| 7.2 | Мембранная | шт | 3,00 | 28 000,00 | | 84 000,00 | | 84 000,00 |
| | <i>Итого по разделу:</i> | | | | | | | |
| | | | | | | | | 18 064 170,00 |
| | обустройство, транспорт, налоги (4%) | | | | | | | 728 176,00 |
| | НДС 20% | | | | | | | 3 741 204,00 |
| | Итого по смете: | | | | | | | 22 493 430,00 |

| №п/п | Наименование | Ед. изм. | Кол-во | Цена за ед. изм., руб. без НДС | | итого стоимость работ, руб. без НДС | итого стоимость материалов, руб. | ВСЕГО, руб. без НДС |
|---|---|----------|--------|--------------------------------|-----------|-------------------------------------|----------------------------------|---------------------|
| | | | | работы | материалы | | | |
| 1 | 2 | 3 | 4 | 5 | 6 | 7 | 8 | 9 |
| Пароизоляционный ПИЭ-1 | | | | | | | | |
| Фондмент | | | | | | | | |
| 1.1 | Свай | шт. | 50,00 | 2 100,00 | 3 960,00 | 42 000,00 | 79 200,00 | 121 200,00 |
| | <i>Итого по разделу:</i> | | | | | | | |
| 2. Ограждающие и несущие конструкции | | | | | | | | |
| 2.1 | Насулай каркас из металла, конструкция металлокаркас кровли, трубы для устройства ограды кровли | м2 | 163,00 | 6 500,00 | 14 000,00 | 1 059 500,00 | 2 282 000,00 | 3 341 500,00 |
| 2.2 | устройство обшивки из листов металла | м2 | 56,00 | 5 000,00 | 9 500,00 | 270 000,00 | 513 000,00 | 783 000,00 |
| 2.3 | устройство свай | шт | 18,00 | 12 000,00 | 19 500,00 | 216 000,00 | 351 000,00 | 567 000,00 |
| | <i>Итого по разделу:</i> | | | | | | | |
| 3. Устройство кровли | | | | | | | | |
| 3.1 | устройство покрытия кровли эксплуатируемая кровля из ПВХ мембраны | м2 | 70,00 | 2 200,00 | 4 500,00 | 154 000,00 | 315 000,00 | 469 000,00 |
| 3.2 | устройство водосточной | комп | 4,00 | 24 400,00 | 32 400,00 | 97 600,00 | 129 600,00 | 227 200,00 |
| | <i>Итого по разделу:</i> | | | | | | | |
| 4. функциональные покрытия дорожными | | | | | | | | |
| 4.1 | Покраска дорож и тротуар из комбинированных смесей | м2 | 83,00 | 4 800,00 | 12 400,00 | 364 800,00 | 1 029 200,00 | 1 394 000,00 |
| | <i>Итого по разделу:</i> | | | | | | | |

| № | Описание | Ед. изм. | Кол-во | Цена за ед. елем., руб. без НДС | итого стоимость работ, руб. без НДС | итого стоимость материалов, руб. | ВСЕГО, руб. без НДС |
|---------------------------------------|---|----------|--------|---------------------------------|-------------------------------------|----------------------------------|---------------------|
| 6.1 | Устройство стеновой вентилируемой обшивки кровли (каркасно-щитовой) | м2 | 25,00 | 12 500,00 | 30 500,00 | 312 500,00 | 1 12 500,00 |
| 6.2 | каркас | шт | 2,00 | 10 000,00 | 20 000,00 | 240 000,00 | 825 000,00 |
| <i>Итого по разделу:</i> | | | | | | | |
| 1 887 000,00 | | | | | | | |
| Сопутствующие работы: | | | | | | | |
| 7.1 | Линя кровельные (металл, цемент, арматура) | м2 | 45,00 | 350,00 | 200,00 | 15 750,00 | 9 000,00 |
| 7.2 | Мелкоштроба | шт | 3,00 | 28 000,00 | | 84 000,00 | 34 000,00 |
| <i>Итого по разделу:</i> | | | | | | | |
| 109 750,00 | | | | | | | |
| итого: | | | | | | | |
| 7 729 250,00 | | | | | | | |
| набор средств, материалов (4%) | | | | | | | |
| 309 170,00 | | | | | | | |
| НДС 20% | | | | | | | |
| 1 607 454,00 | | | | | | | |
| Итого по смете: | | | | | | | |
| 9 645 874,00 | | | | | | | |

| №№ | Наименование | Ед. изм. | Кол-во | Цена за ед. елем., руб. без НДС | | итого стоимость работ, руб. без НДС | итого стоимость материалов, руб. | ВСЕГО, руб. без НДС |
|---|--|----------|--------|---------------------------------|-----------|-------------------------------------|----------------------------------|---------------------|
| | | | | а | б | | | |
| 1 | 2 | 3 | 4 | 5 | 6 | 7 | 8 | 9 |
| 1. Система Станция | | | | | | | | |
| Функция | | | | | | | | |
| 1.1 | Свая | шт | 34,00 | 2 100,00 | 3 960,00 | 113 400,00 | 213 840,00 | 327 240,00 |
| <i>Итого по разделу:</i> | | | | | | | | |
| 327 240,00 | | | | | | | | |
| 2. Ограждение и лестничные конструкции | | | | | | | | |
| 2.1 | Настенный карниз из металла, конструкция металлическая кровля, трубы для устройства обшивки кровли | м2 | 219,00 | 6 500,00 | 14 000,00 | 1 423 500,00 | 3 080 000,00 | 4 489 500,00 |
| 2.2 | устройство обшивки из листов металла | м2 | 220,00 | 3 000,00 | 9 500,00 | 1 100 000,00 | 2 080 000,00 | 3 189 000,00 |
| <i>Итого по разделу:</i> | | | | | | | | |
| 7 678 500,00 | | | | | | | | |
| 3. Устройство кровли | | | | | | | | |
| 3.1 | устройство покрытия кровли эксплуатируемая кровля из ПВХ мембраны | м2 | 14,00 | 2 200,00 | 4 200,00 | 30 800,00 | 63 000,00 | 93 800,00 |
| 3.2 | устройство водосточков | шт | 2,00 | 24 400,00 | 32 400,00 | 48 800,00 | 64 800,00 | 113 600,00 |
| <i>Итого по разделу:</i> | | | | | | | | |
| 207 400,00 | | | | | | | | |
| 4. Финальные мероприятия дренажная | | | | | | | | |
| 4.1 | Подача кровли и торцов из комплектных панелей | м2 | 15,00 | 6 800,00 | 12 400,00 | 102 000,00 | 195 000,00 | 289 000,00 |
| 4.2 | армирование | м2 | 18,00 | 6 800,00 | 24 200,00 | 122 400,00 | 437 400,00 | 559 600,00 |
| <i>Итого по разделу:</i> | | | | | | | | |
| 837 600,00 | | | | | | | | |
| 7. Сопутствующие работы: | | | | | | | | |
| 7.1 | Линя кровельные (металл, цемент, арматура) | м2 | 45,00 | 350,00 | 200,00 | 15 750,00 | 9 000,00 | 24 750,00 |
| 7.2 | Мелкоштроба | шт | 3,00 | 28 000,00 | | 84 000,00 | 34 000,00 | 84 000,00 |
| <i>Итого по разделу:</i> | | | | | | | | |
| 109 750,00 | | | | | | | | |
| итого: | | | | | | | | |
| 8 882 000,00 | | | | | | | | |
| набор средств, материалов (4%) | | | | | | | | |
| 351 207,00 | | | | | | | | |
| НДС 20% | | | | | | | | |
| 1 647 592,52 | | | | | | | | |
| Итого по смете: | | | | | | | | |
| 11 880 892,52 | | | | | | | | |

| №№ | Наименование | Ед. изм. | Кол-во | Цена за ед. елем., руб. без НДС | | итого стоимость работ, руб. без НДС | итого стоимость материалов, руб. | ВСЕГО, руб. без НДС |
|---|--|----------|--------|---------------------------------|-----------|-------------------------------------|----------------------------------|---------------------|
| | | | | а | б | | | |
| 1 | 2 | 3 | 4 | 5 | 6 | 7 | 8 | 9 |
| Система кровля СМБ-1.1 | | | | | | | | |
| Функция | | | | | | | | |
| 1.1 | Свая | шт | 12,00 | 2 100,00 | 3 960,00 | 25 200,00 | 47 520,00 | 72 720,00 |
| <i>Итого по разделу:</i> | | | | | | | | |
| 72 720,00 | | | | | | | | |
| 2. Ограждение и лестничные конструкции | | | | | | | | |
| 2.1 | Настенный карниз из металла, конструкция металлическая кровля, трубы для устройства обшивки кровли | м2 | 34,00 | 6 500,00 | 14 000,00 | 156 000,00 | 336 000,00 | 492 000,00 |
| 2.2 | устройство обшивки из листов металла | м2 | 24,00 | 3 000,00 | 9 200,00 | 120 000,00 | 228 000,00 | 348 000,00 |
| <i>Итого по разделу:</i> | | | | | | | | |
| 840 000,00 | | | | | | | | |
| 3. Устройство кровли | | | | | | | | |
| 3.1 | устройство покрытия кровли эксплуатируемая кровля из ПВХ мембраны | м2 | 13,00 | 2 200,00 | 4 500,00 | 28 600,00 | 58 500,00 | 87 100,00 |
| 3.2 | устройство водосточков | шт | 2,00 | 24 400,00 | 32 400,00 | 48 800,00 | 64 800,00 | 113 600,00 |
| <i>Итого по разделу:</i> | | | | | | | | |
| 289 700,00 | | | | | | | | |
| 4. Финальные мероприятия дренажная | | | | | | | | |
| 4.1 | Подача кровли и торцов из комплектных панелей | м2 | 6,00 | 6 800,00 | 12 400,00 | 40 800,00 | 74 400,00 | 115 200,00 |
| 4.2 | армирование | м2 | 12,00 | 6 800,00 | 24 200,00 | 81 600,00 | 291 600,00 | 373 200,00 |
| 4.2 | свая | шт | 3,00 | 6 800,00 | 24 200,00 | 24 400,00 | 72 900,00 | 97 300,00 |
| <i>Итого по разделу:</i> | | | | | | | | |
| 387 700,00 | | | | | | | | |
| 7. Сопутствующие работы: | | | | | | | | |
| 7.1 | Линя кровельные (металл, цемент, арматура) | м2 | 35,00 | 350,00 | 200,00 | 19 250,00 | 11 000,00 | 30 250,00 |
| 7.2 | Мелкоштроба | шт | 2,00 | 28 000,00 | | 56 000,00 | 22 000,00 | 56 000,00 |
| <i>Итого по разделу:</i> | | | | | | | | |
| 86 250,00 | | | | | | | | |
| итого: | | | | | | | | |
| 1 791 370,00 | | | | | | | | |
| набор средств, материалов (4%) | | | | | | | | |
| 71 754,80 | | | | | | | | |
| НДС 20% | | | | | | | | |
| 379 524,85 | | | | | | | | |
| Итого по смете: | | | | | | | | |
| 2 222 149,65 | | | | | | | | |

| №№ | Наименование | Ед. изм. | Кол-во | Цена за ед. елем., руб. без НДС | | итого стоимость работ, руб. без НДС | итого стоимость материалов, руб. | ВСЕГО, руб. без НДС |
|---|--|----------|--------|---------------------------------|-----------|-------------------------------------|----------------------------------|---------------------|
| | | | | а | б | | | |
| 1 | 2 | 3 | 4 | 5 | 6 | 7 | 8 | 9 |
| Система кровля СМБ-1.2 | | | | | | | | |
| Функция | | | | | | | | |
| 1.1 | Свая | шт | 21,00 | 2 100,00 | 3 960,00 | 52 500,00 | 99 000,00 | 151 500,00 |
| <i>Итого по разделу:</i> | | | | | | | | |
| 151 500,00 | | | | | | | | |
| 2. Ограждение и лестничные конструкции | | | | | | | | |
| 2.1 | Настенный карниз из металла, конструкция металлическая кровля, трубы для устройства обшивки кровли | м2 | 36,00 | 6 500,00 | 14 000,00 | 247 000,00 | 532 000,00 | 779 000,00 |
| 2.2 | устройство обшивки из листов металла | м2 | 18,00 | 3 000,00 | 9 500,00 | 190 000,00 | 361 000,00 | 551 000,00 |
| <i>Итого по разделу:</i> | | | | | | | | |
| 1 259 000,00 | | | | | | | | |
| 3. Устройство кровли | | | | | | | | |
| 3.1 | устройство покрытия кровли эксплуатируемая кровля из ПВХ мембраны | м2 | 13,00 | 2 200,00 | 4 500,00 | 28 600,00 | 58 500,00 | 87 100,00 |
| 3.2 | устройство водосточков | шт | 2,00 | 24 400,00 | 32 400,00 | 48 800,00 | 64 800,00 | 113 600,00 |
| <i>Итого по разделу:</i> | | | | | | | | |
| 297 700,00 | | | | | | | | |
| 4. Финальные мероприятия дренажная | | | | | | | | |
| 4.1 | Подача кровли и торцов из комплектных панелей | м2 | 6,00 | 6 800,00 | 12 400,00 | 40 800,00 | 74 400,00 | 115 200,00 |
| 4.2 | армирование | м2 | 12,00 | 6 800,00 | 24 200,00 | 81 600,00 | 291 600,00 | 373 200,00 |
| 4.2 | свая | шт | 3,00 | 6 800,00 | 24 200,00 | 24 400,00 | 72 900,00 | 97 300,00 |
| <i>Итого по разделу:</i> | | | | | | | | |
| 387 700,00 | | | | | | | | |

| | | | | | | | |
|--|--|--|--|--|--|--|--------------|
| | | | | | | | |
| итого: | | | | | | | 7 130 810,00 |
| обустройство, транспорт, проживание (4%) | | | | | | | 133 212,40 |
| Итого 2014 | | | | | | | 692 593,48 |
| Итого по смете: | | | | | | | 4 156 859,48 |

Генеральный директор ООО "Русский Терем"

Козлов А.В.





+7 925 112-94-28
ooo.interno@yandex.ru

Коммерческое предложение

Благоустройство объекта: «Парк культуры и отдыха в г.о. Московской области».

| № | Описание | Стоимость, руб. с НДС |
|---|-------------------------------------|--------------------------|
| 1 | Павильон, тип 1 (НТО), в том числе: | 2 726 311 |
| | Устройство фундаментов | 155 945 |
| | Монтаж каркаса | 1 211 573 |
| | Декоративная отделка | 1 358 793 |
| 2 | Летняя сцена, в том числе: | 39 463 512 |
| | Устройство фундаментов | 2 257 312 |
| | Монтаж каркаса | 17 537 585 |
| | Декоративная отделка | 19 668 615 |

Генеральный директор ООО «Интерно групп»





+7 925 112-94-28
ooo.interno@yandex.ru

Коммерческое предложение

Благоустройство объекта: «Парк культуры и отдыха в г.о. Московской области».

| № | Описание | Стоимость, руб. с НДС |
|---|-------------------------------------|--------------------------|
| 1 | Настил мостик + ОГР-6, в том числе: | 881 785 |
| | Устройство фундаментов | 68 250 |
| | Монтаж каркаса | 454 320 |
| | Декоративная отделка | 359 215 |

Генеральный директор ООО «Интерно групп»





ООО «СтройГарант» - строительство школ и детских садов
125212, г. Москва, Кронштадтский бульвар, д. 7А, стр1, оф. 303
ИНН 7743178117, КПП 774301001 ОГРН 5167746225609
тел. +7 (495) 137-07-47, <http://stgrt.ru/>

Исх. № б/п от 08.12.2022

КОММЕРЧЕСКОЕ ПРЕДЛОЖЕНИЕ

Изучив направленный Вами запрос, мы предлагаем осуществить поставку оборудования и материалов на объект: Парк культуры и отдыха в г.о. Люберцы Московской области

| № | Товары (работы, услуги) | Количество | | Цена | Сумма |
|----|-----------------------------------|------------|----|---------------|---------------|
| 1 | ВХ-1. Входная группа 1 | 1,00 | шт | 9 123 900,00 | 9 123 900,00 |
| 2 | ВХ-2. Входная группа 2 | 1,00 | шт | 3 169 200,00 | 3 169 200,00 |
| 3 | ВХ-3. Входная группа 3 | 1,00 | шт | 3 169 200,00 | 3 169 200,00 |
| 4 | СЦ-1. Сцена на главной площади | 1,00 | шт | 15 489 300,00 | 15 489 300,00 |
| 5 | ЛСЦ-2 Летняя сцена | 1,00 | шт | 51 037 920,00 | 51 037 920,00 |
| 6 | СУ. Санузел | 3,00 | шт | 18 488 400,00 | 55 465 200,00 |
| 7 | МФП. Многофункциональный павильон | 1,00 | шт | 54 865 000,00 | 54 865 000,00 |
| 8 | ПО. Павильон охранника | 3,00 | шт | 3 901 800,00 | 11 705 400,00 |
| 9 | ВП. Велопавильон | 1,00 | шт | 11 491 700,00 | 11 491 700,00 |
| 10 | ТГ. Торговая галерея | 1,00 | шт | 19 711 900,00 | 19 711 900,00 |
| 11 | ПП-1. Парковый павильон | 1,00 | шт | 9 974 300,00 | 9 974 300,00 |
| 12 | НТО | 10,00 | шт | 2 838 450,00 | 28 384 500,00 |
| 13 | ТИР и НТО | 1,00 | шт | 23 157 400,00 | 23 157 400,00 |
| 14 | СМП-1.1. Смотровая площадка | 1,00 | шт | 2 298 800,00 | 2 298 800,00 |
| 15 | СМП-1.2. Смотровая площадка | 2,00 | шт | 3 097 100,00 | 6 194 200,00 |
| 16 | СМП-2. Смотровая площадка | 1,00 | шт | 7 287 300,00 | 7 287 300,00 |

| | | | | | |
|----|---------------------------|------|----|---------------|---------------|
| 17 | СМП-3. Смотровая площадка | 1,00 | шт | 4 828 900,00 | 4 828 900,00 |
| 18 | СМП-4. Смотровая площадка | 1,00 | шт | 4 415 300,00 | 4 415 300,00 |
| 19 | Л-1. Лодочная станция | 1,00 | шт | 11 358 200,00 | 11 358 200,00 |
| 20 | Настил мостик + ОГР-6 | 1,00 | шт | 910 000,00 | 910 000,00 |

Итого с НДС: 334 037 620,00

Коммерческим предложением учтен полный комплекс работ по доставке и монтажу. Так же, мы готовы рассмотреть участие нашей компании в строительно-монтажных работах по комплексному благоустройству по этому объекту. Срок действия коммерческого предложения 3 месяц.

С уважением,
Генеральный директор
ООО «СтройГарант»

Исп. Даценко С.Н.Тел. +74951370747



 Даценко Н.В.

Коммерческое предложение на сооружения

08.12.2022

| N | Наименование/параметры | Ед. изм | Кол-во | Цена с НДС | Итого с НДС |
|----|----------------------------------|---------|--------|---------------|---------------|
| 1 | ВХ-1.Входная группа 1 | шт | 1,00 | 9 936 500,00 | 9 936 500,00 |
| 2 | ВХ-2.Входная группа 2 | шт | 1,00 | 3 299 900,00 | 3 299 900,00 |
| 3 | ВХ-3.Входная группа 3 | шт | 1,00 | 3 299 900,00 | 3 299 900,00 |
| 4 | СЦ-1.Сцена на главной площади | шт | 1,00 | 16 362 500,00 | 16 362 500,00 |
| 5 | ЛСЦ-2 Летняя сцена | шт | 1,00 | 54 982 900,00 | 54 982 900,00 |
| 6 | СУ.Санузел | шт | 3,00 | 19 639 700,00 | 58 919 100,00 |
| 7 | МФП.Многофункциональный павильон | шт | 1,00 | 57 127 500,00 | 57 127 500,00 |
| 8 | ПО.Павильон охранника | шт | 3,00 | 4 121 800,00 | 12 365 400,00 |
| 9 | ВП.Велопавильон | шт | 1,00 | 12 017 000,00 | 12 017 000,00 |
| 10 | ТГ.Торговая галерея | шт | 1,00 | 20 817 000,00 | 20 817 000,00 |
| 11 | ПП-1.Парковый павильон | шт | 1,00 | 10 745 300,00 | 10 745 300,00 |
| 12 | НТО | шт | 10,00 | 2 955 500,00 | 29 555 000,00 |
| 13 | ТИР и НТО | шт | 1,00 | 24 112 400,00 | 24 112 400,00 |
| 14 | СМП-1.1.Смотровая площадка | шт | 1,00 | 2 356 300,00 | 2 356 300,00 |
| 15 | СМП-1.2.Смотровая площадка | шт | 2,00 | 3 271 700,00 | 6 543 400,00 |
| 16 | СМП-2.Смотровая площадка | шт | 1,00 | 7 620 400,00 | 7 620 400,00 |
| 17 | СМП-3.Смотровая площадка | шт | 1,00 | 5 049 600,00 | 5 049 600,00 |

| | | | | | |
|--------------------|--------------------------|----|------|---------------|-----------------------|
| 18 | СМП-4.Смотровая площадка | шт | 1,00 | 4 836 800,00 | 4 836 800,00 |
| 19 | Л-1.Лодочная станция | шт | 1,00 | 11 642 200,00 | 11 642 200,00 |
| 20 | Настил мостик + ОГР-6 | шт | 1,00 | 940 000,00 | 940 000,00 |
| Итого с НДС | | | | | 352 529 100,00 |

В том числе НДС 20%.

Коммерческое предложение действует на период до 22.12.2022 г.

В стоимость предложения входит доставка и монтажные работы

Предоплата: 70% от общей суммы коммерческого предложения. Остальные 30% оплачиваются после оповещения Покупателя о готовности товара к отгрузке с производства. Отгрузка с производства осуществляется при 100% предоплате. Сроки изготовления в производстве составляют 21-30 недель.

ООО «Россвет» / info34@rossvet.info /

Общество с ограниченной ответственностью «Россвет»
 ООО «Россвет»
 400087, Россия, Волгоград, ул. Невская, 4а, оф. 69
 ИНН / КПП - 3444141055 / 344401001



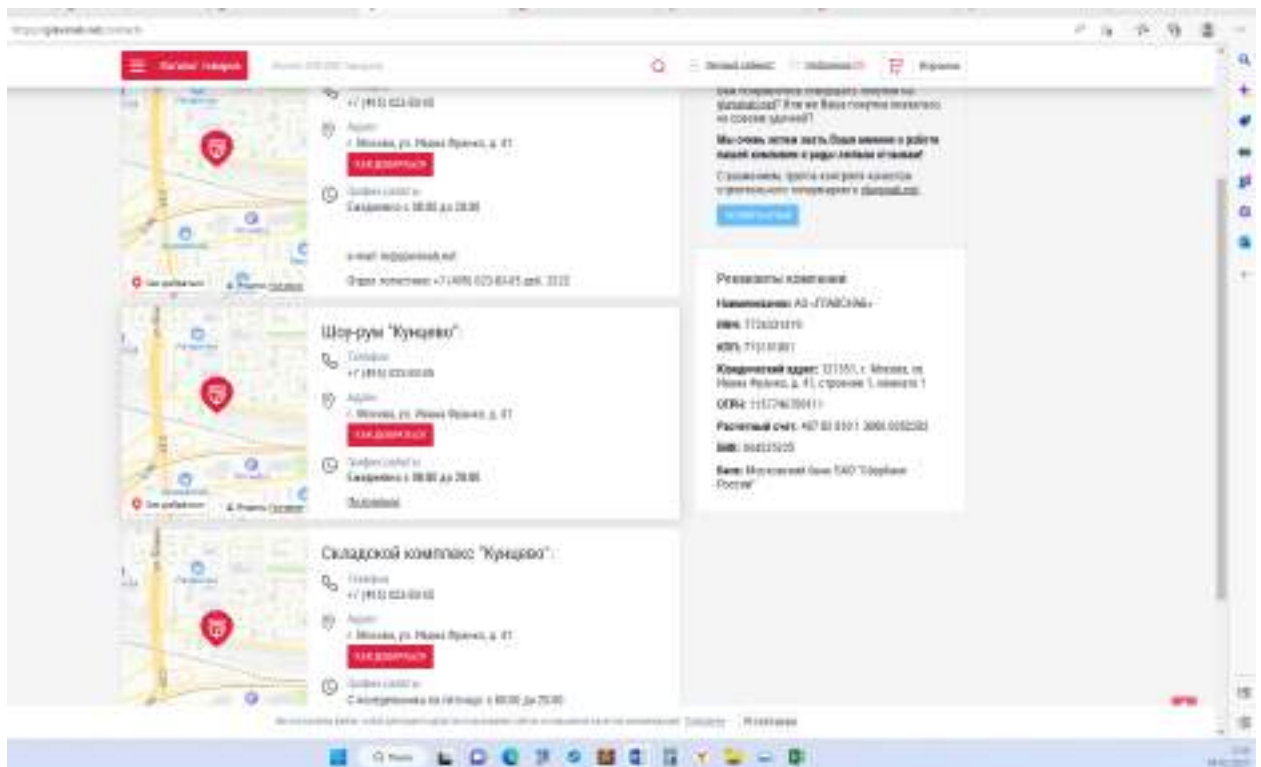

[Контакты – Главснаб в Москве \(glavsnab.net\)](http://glavsnab.net)

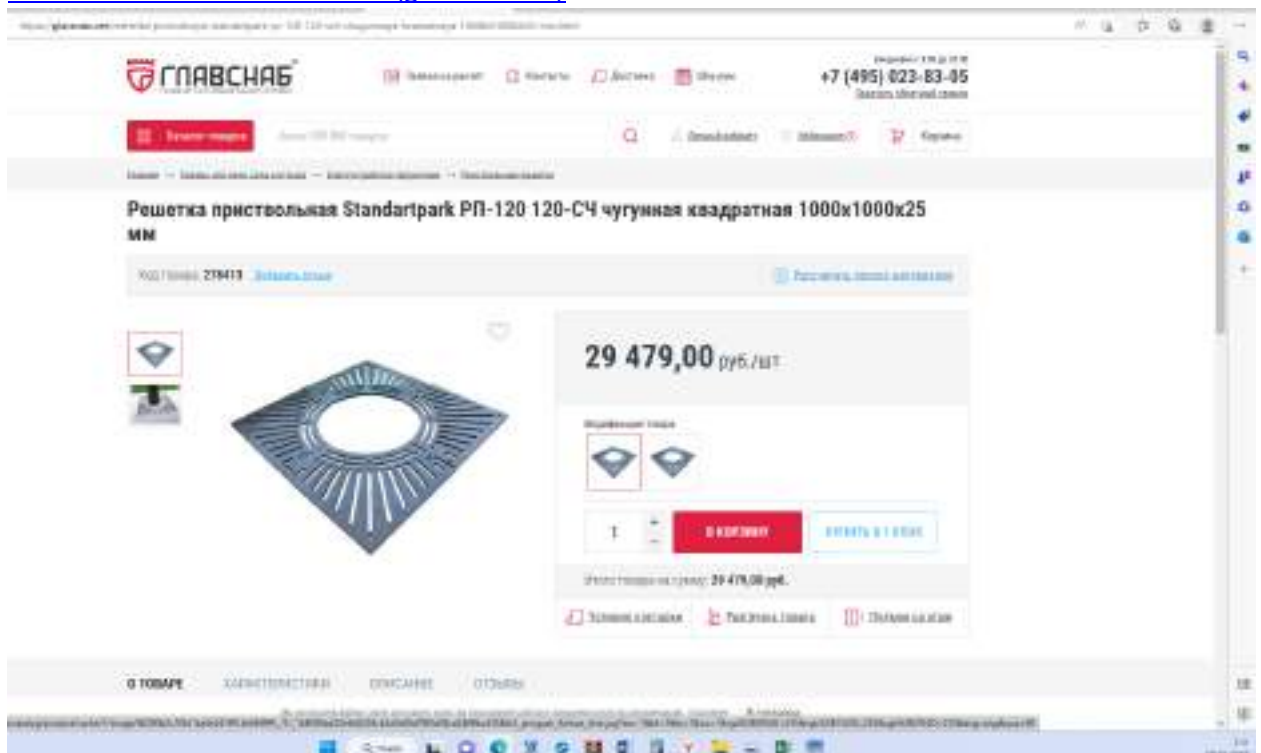

[Решетка приствольная Standartpark РП-120 120-СЧ чугунная квадратная 1000x1000x25 мм, цена - купить в интернет-магазине \(glavsnab.net\)](http://glavsnab.net)

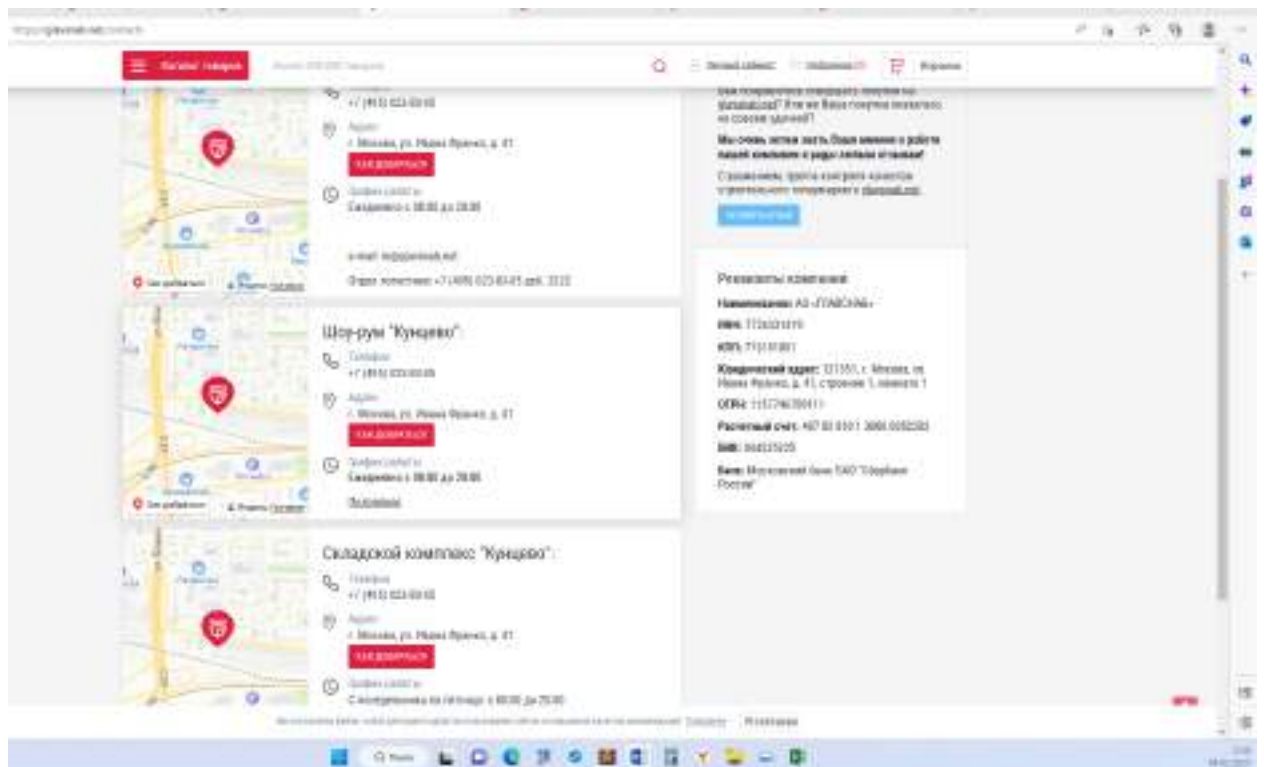

Контакты – Главснаб в Москве (glavsnab.net)

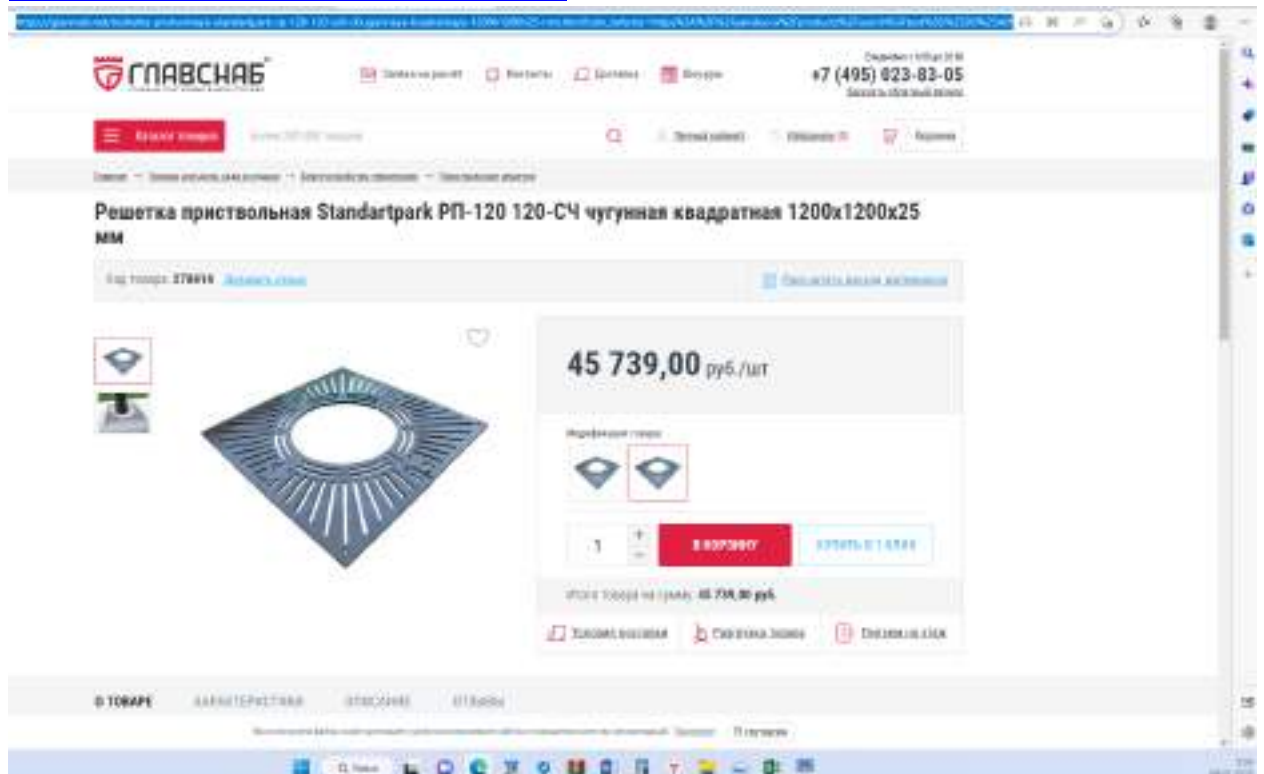



+7 925 112-94-28
ooo.interno@yandex.ru

Калькуляция Облицовка здания



| № | Наименование материалов, работ | Ед. изм. | Цена, руб. с НДС | Кол-во | Сумма, руб. с НДС |
|--------------|--|----------|------------------|--------|-------------------|
| 1 | 3D панели, материал - лиственница, отделка - декоративное масло | компл. | 714 900 | 1 | 714 900 |
| 2 | Подсистема для 3D панелей. Материал - алюминий. Включая монтажные работы. | компл. | 262 130 | 1 | 262 130 |
| 3 | Фасонные металлические изделия, материал - металл, покрытие - RAL 7022, муар | компл. | 735 000 | 1 | 735 000 |
| 4 | Подсистема для фасонных изделий. Включая монтажные работы. | компл. | 269 500 | 1 | 269 500 |
| Всего | | | | | 1 981 530 |

Генеральный директор ООО «Интерно групп»





ООО «СтройГарант» - строительство школ и детских садов
125212, г. Москва, Кронштадтский бульвар, д. 7А, стр1, оф. 303
ИНН 7743178117, КПП 774301001 ОГРН 5167746225609
тел. +7 (495) 137-07-47, <http://stgrt.ru/>

Исх. № б/п от 07.02.2023

КОММЕРЧЕСКОЕ ПРЕДЛОЖЕНИЕ

Изучив направленный Вами запрос, мы предлагаем осуществить поставку оборудования и материалов на объект: Парк культуры и отдыха "Наташинский парк": г. Люберцы, ул. Митрофанова, ул. Шевлякова

| № | Товары (работы, услуги) | Количество | | Цена | Сумма |
|---|--|------------|--------|--------------|--------------|
| 1 | Решетка приствольная чугунная квадратная 1000x1000x25 мм (без монтажа и доставки) | 5,00 | шт | 32 850,00 | 164 250,00 |
| 2 | Решетка приствольная чугунная квадратная 1200x1200x25 мм (без монтажа и доставки). | 1,00 | шт | 49 580,00 | 49 580,00 |
| 3 | Облицовка существующего амфитиатра (с учетом монтажа и доставки) | 1,00 | компл. | 2 500 000,00 | 2 500 000,00 |

Итого с НДС: 2 713 830,00

Мы готовы рассмотреть участие нашей компании в строительно-монтажных работах по этому объекту. Стоимость строительно-монтажных работ не учтена данным предложением и рассчитывается дополнительно. Срок действия коммерческого предложения 1 месяц.

С уважением,
Генеральный директор
ООО «СтройГарант»

Исп. Даценко С.Н.Тел. +74951370747



 Даценко Н.В.



Коммерческое предложение на сооружения и МАФ

08.02.2023

| N | Наименование/параметры | Ед. изм | Кол-во | Цена с НДС | Итого с НДС |
|---|--|---------|--------|--------------------|---------------------|
| 1 | Решетка приствольная чугунная квадратная 1000x1000x25 мм (без монтажа и доставки) | шт | 5,00 | 35 900,00 | 179 500,00 |
| 2 | Решетка приствольная чугунная квадратная 1200x1200x25 мм (без монтажа и доставки). | шт | 1,00 | 49 580,00 | 49 580,00 |
| 3 | Облицовка существующего амфитиатра (с учетом монтажа и доставки) | компл. | 1,00 | 2 740 000,00 | 2 740 000,00 |
| | | | | Итого с НДС | 2 969 080,00 |

том числе НДС 20%.

Коммерческое предложение действует на период до 15.03.2023 г.

Предоплата: 70% от общей суммы коммерческого предложения. Остальные 30% оплачиваются после оповещения Покупателя о готовности товара к отгрузке с производства. Отгрузка с производства осуществляется при 100% предоплате. Сроки изготовления в производстве составляют 21-30 недель.

ООО «Россвет» / info34@rossvet.info /

Общество с ограниченной ответственностью «Россвет»

ООО «Россвет»

400087, Россия, Волгоград, ул. Невская, 4а, оф. 69

ИНН / КПП - 3444141055 / 344401001





+7 925 112-94-28
ooo.interno@yandex.ru

Коммерческое предложение

Благоустройство объекта: «Парк культуры и отдыха "Наташинский парк": г. Люберцы, ул. Митрофанова, ул. Шевлякова»

| № | Летняя сцена, площадью 28,5 м2: | Стоимость, руб. с НДС |
|---|--------------------------------------|-----------------------|
| 1 | Конструкции сооружения, в том числе: | 14 329 335 |
| | Устройство фундаментов | 2 876 525 |
| | Монтаж каркаса | 3 924 214 |
| | Декоративная отделка | 7 528 596 |

Генеральный директор ООО «Интерно групп»





ООО «СтройГарант» - строительство школ и детских садов
125212, г. Москва, Кронштадтский бульвар, д. 7А, стр1, оф. 303
ИНН 7743178117, КПП 774301001 ОГРН 5167746225609
тел. +7 (495) 137-07-47, <http://stgrt.ru/>

Исх. № б/п от 07.02.2023

КОММЕРЧЕСКОЕ ПРЕДЛОЖЕНИЕ

Изучив направленный Вами запрос, мы предлагаем осуществить поставку оборудования и материалов на объект: Парк культуры и отдыха "Наташинский парк": г. Люберцы, ул. Митрофанова, ул. Шевлякова

| № | Товары (работы, услуги) | Количество | | Цена | Сумма |
|---|--------------------------------|------------|--------|---------------------|----------------------|
| 1 | Летняя сцена, площадью 28,5 м2 | 1,00 | компл. | 15 250 000,00 | 15 250 000,00 |
| | | | | Итого с НДС: | 15 250 000,00 |

КП учтен полный комплекс работ. Так же, мы готовы рассмотреть участие нашей компании в строительно-монтажных работах по этому объекту. Стоимость строительно-монтажных работ не учтена данным предложением и рассчитывается дополнительно. Срок действия коммерческого предложения 1 месяц.

С уважением,
Генеральный директор
ООО «СтройГарант»



 Даценко Н.В.

Исп. Даценко С.Н. Тел. +74951370747



Коммерческое предложение на спортивное оборудование

06.02.2023

| N | Наименование/параметры | Ед. изм | Кол-во | Цена с НДС | Итого с НДС |
|--------------------|--------------------------------|------------|--------|---------------|----------------------|
| 1 | Летняя сцена, площадью 28,5 м2 | компл. | 1,00 | 16 200 000,00 | 16 200 000,00 |
| Итого с НДС | | | | | 16 200 000,00 |

том числе НДС 20%.

Коммерческое предложение действует на период до 22.02.2023 г.

В стоимость предложения входит доставка и монтажные работы

Предоплата: 70% от общей суммы коммерческого предложения. Остальные 30% оплачиваются после оповещения Покупателя о готовности товара к отгрузке с производства. Отгрузка с производства осуществляется при 100% предоплате. Сроки изготовления в производстве составляют 21-30 недель.

ООО «Россвет» / info34@rossvet.info /

Общество с ограниченной ответственностью «Россвет»

ООО «Россвет»

400087, Россия, Волгоград, ул. Невская, 4а, оф. 69

ИНН / КПП - 3444141055 / 344401001



Наименование объекта:

**Выполнение работ по разработке проектной-сметной и рабочей документации
для объекта: «Парк культуры и отдыха "Наташинский парк": г. Люберцы, ул. Митрофанова, ул. Шевлякова»**

Утвержден Заказчиком:

(наименование организации, должность, ФИО, подпись, печать)

« ____ » _____ 20__ г.

Конъюнктурный анализ. Наружный водопровод и канализация (ЛСР-07-07-01)

| № пп | Полное наименование строительного ресурса, затрат в обосновывающем документе | Ед. изм. строительного ресурса, затрат в обосновывающем документе | Текущая отпускная цена за ед. изм. в обосновывающем документе с НДС в руб. | Стоимость перевозки без НДС в руб. за ед. изм. (в соответствии с п.26 ПЦСН-2020 МО) | Заготовительно-складские расходы (в соответствии с п.92 Методики 421) | Сметная цена без НДС в руб. за ед. изм. | Год | Месяц | Наименование производителя/поставщика | КПП организации | ИНН организации | Гиперссылка на веб-сайт производителя/поставщика | Населенный пункт расположения склада производителя/поставщика | Статус организации (производитель (1)/Поставщик (2)) |
|------|--|---|--|---|---|---|------|-------|---------------------------------------|-----------------|-----------------|---|---|--|
| 1 | 2 | 3 | 4 | 5 | 6 | 7 | 8 | 9 | 10 | 11 | 12 | 13 | 14 | 15 |
| 1 | Люк канализационный чугунный на шарнире с замком из ВЧШГ тип Л "А-30" 7.2-60 | шт | 8 160,00 | 204,00 | 140,08 | 7 144,08 | 2022 | 10 | ООО "ОПТИК КОМ" | 526301001 | 5263132951 | http://o-komp.ru/katalog/lyuki-chugun | Нижний Новгород, ул. Коментерна д.47, п.18 | 2 |
| | Люк канализационный чугунный на шарнире с замком из ВЧШГ тип Л "А-30" 7.2-60 | шт | 10 200,00 | 255,00 | 175,10 | 8 930,10 | 2022 | 11 | ООО «СтройГарант» | 774301001 | 7743178117 | http://stgrt.ru/ | Москва, Кронштадтский бульвар, д. 7А | 2 |
| | Люк канализационный чугунный на шарнире с замком из ВЧШГ тип Л "А-30" 7.2-60 | шт | 11 500,00 | 287,50 | 197,42 | 10 068,25 | 2022 | 11 | ООО «Невский свет» | 781601001 | 7816652003 | https://nevskysvet.ru/ | Склад в московской области.Самовывоз | 2 |
| 2 | UR-61 ОТВОД СЕДЛОВОЙ ФЛАНЦЕВЫЙ DN 100 / (150-800) PN 10/16 | шт | 25 323,00 | 633,08 | 434,71 | 22 170,29 | 2022 | 11 | ООО "ГВК" | 781101001 | 7806516474 | https://g-v-k.ru/product/ur-61-otvod-s | Санкт-Петербург, пер. Челиева 17, офис 322 | 2 |
| | UR-61 ОТВОД СЕДЛОВОЙ ФЛАНЦЕВЫЙ DN 100 / (150-800) PN 10/16 | шт | 35 000,00 | 875,00 | 600,83 | 30 642,50 | 2022 | 11 | ООО «СтройГарант» | 774301001 | 7743178117 | http://stgrt.ru/ | Москва, Кронштадтский бульвар, д. 7А | 2 |
| | UR-61 ОТВОД СЕДЛОВОЙ ФЛАНЦЕВЫЙ DN 100 / (150-800) PN 10/16 | шт | 34 520,00 | 863,00 | 592,59 | 30 222,26 | 2022 | 11 | ООО «Невский свет» | 781601001 | 7816652003 | https://nevskysvet.ru/ | Склад в московской области.Самовывоз | 2 |
| 3 | UR-63 ЛЕНТА ХОМУТОВАЯ DN 300 PN16 | шт | 8 584,00 | 214,60 | 147,36 | 7 515,29 | 2022 | 11 | ООО "ГВК" | 781101001 | 7806516474 | https://g-v-k.ru/product/ur-63-lenta-63 | Санкт-Петербург, пер. Челиева 17, офис 322 | 2 |
| | UR-63 ЛЕНТА ХОМУТОВАЯ DN 300 PN16 | шт | 9 850,00 | 246,25 | 169,09 | 8 623,67 | 2022 | 11 | ООО «СтройГарант» | 774301001 | 7743178117 | http://stgrt.ru/ | Москва, Кронштадтский бульвар, д. 7А | 2 |
| | UR-63 ЛЕНТА ХОМУТОВАЯ DN 300 PN16 | шт | 10 000,00 | 250,00 | 171,67 | 8 755,00 | 2022 | 11 | ООО «Невский свет» | 781601001 | 7816652003 | https://nevskysvet.ru/ | Склад в московской области.Самовывоз | 2 |
| 4 | Колодец ИКАПЛАСТ DN 1000 с формой для заливки Н= до 4,0 м | шт | 347 773,00 | 8 694,32 | 5 970,10 | 304 475,25 | 2023 | 1 | ООО "ИКАПЛАСТ" | 781001001 | 7810479994 | https://icaplast.ru/ | Санкт-Петербург, 193079, Октябрьская набережная, д. 104, корп. 29, лит. Ж | 1 |
| | Колодец ИКАПЛАСТ DN 1000 с формой для заливки Н= до 4,0 м | шт | 354 728,46 | 8 868,21 | 6 089,51 | 310 564,77 | 2023 | 1 | ООО "Р-ПЛАСТПОЛИМЕР" | 772401001 | 4205031494 | http://r-plastpolymer.ru/ | Москва, 1-й Нагатинский проезд, дом 11, корпус 3, кв/оф 201 | 2 |
| | Колодец ИКАПЛАСТ DN 1000 с формой для заливки Н= до 4,0 м | шт | 358 206,19 | 8 955,15 | 6 149,21 | 313 609,52 | 2023 | 1 | ООО "ТЕХСТРОЙПОЛИМЕР+" | 503601001 | 5036176053 | https://www.trubovik.ru/kontakty | г. Подольск, ул.Станционная, д. 22, строение 1А, кабинет 46 | 2 |

| 1 | 2 | 3 | 4 | 5 | 6 | 7 | 8 | 9 | 10 | 11 | 12 | 13 | 14 | 15 |
|----|---|----|------------|-----------|-----------|------------|------|----|------------------------|-----------|------------|---|---|----|
| 5 | Колодец ИКАПЛАСТ DN 1500 с формой для заливки Н= до 4,0 м | шт | 582 215,00 | 14 555,38 | 9 994,69 | 509 729,24 | 2023 | 1 | ООО "ИКАПЛАСТ" | 781001001 | 7810479994 | https://icaplast.ru/ | Санкт-Петербург, 193079, Октябрьская набережная, д. 104, корп. 29, лит. Ж | 1 |
| | Колодец ИКАПЛАСТ DN 1500 с формой для заливки Н= до 4,0 м | шт | 593 859,30 | 14 846,48 | 10 194,58 | 519 923,81 | 2023 | 1 | ООО "Р-ПЛАСТПОЛИМЕР" | 772401001 | 4205031494 | http://r-plastpolymer.ru/ | Москва, 1-й Нагатинский проезд, дом 11, корпус 3, кв/оф 201 | 2 |
| | Колодец ИКАПЛАСТ DN 1500 с формой для заливки Н= до 4,0 м | шт | 599 681,45 | 14 992,04 | 10 294,53 | 525 021,11 | 2023 | 1 | ООО "ТЕХСТРОЙПОЛИМЕР+" | 503601001 | 5036176053 | https://www.trubovik.ru/kontakty | г. Подольск, ул.Станционная, д. 22, строение 1А, кабинет 46 | 2 |
| 6 | Труба ПП гофр. "ИКАПЛАСТ" без раструба DN/OD 110 SN16 (Двнутр.=96 мм), L=6,0 м | шт | 3 608,00 | 90,20 | 61,94 | 3 158,81 | 2022 | 11 | ООО "ИКАПЛАСТ" | 781001001 | 7810479994 | https://icaplast.ru/ | Санкт-Петербург, 193079, Октябрьская набережная, д. 104, корп. 29, лит. Ж | 1 |
| | Труба ПП гофр. "ИКАПЛАСТ" без раструба DN/OD 110 SN16 (Двнутр.=96 мм), L=6,0 м | шт | 3 680,16 | 92,00 | 63,18 | 3 221,98 | 2022 | 11 | ООО "Р-ПЛАСТПОЛИМЕР" | 772401001 | 4205031494 | http://r-plastpolymer.ru/ | Москва, 1-й Нагатинский проезд, дом 11, корпус 3, кв/оф 201 | 2 |
| | Труба ПП гофр. "ИКАПЛАСТ" без раструба DN/OD 110 SN16 (Двнутр.=96 мм), L=6,0 м | шт | 3 716,24 | 92,91 | 63,80 | 3 253,58 | 2022 | 11 | ООО "ТЕХСТРОЙПОЛИМЕР+" | 503601001 | 5036176053 | https://www.trubovik.ru/kontakty | г. Подольск, ул.Станционная, д. 22, строение 1А, кабинет 46 | 2 |
| 7 | Муфта соединительная ПЭ для гофрированной трубы OD 110 мм, литая | шт | 571,00 | 14,27 | 9,80 | 499,90 | 2022 | 11 | ООО "ИКАПЛАСТ" | 781001001 | 7810479994 | https://icaplast.ru/ | Санкт-Петербург, 193079, Октябрьская набережная, д. 104, корп. 29, лит. Ж | 1 |
| | Муфта соединительная ПЭ для гофрированной трубы OD 110 мм, литая | шт | 582,42 | 14,56 | 10,00 | 509,91 | 2022 | 11 | ООО "Р-ПЛАСТПОЛИМЕР" | 772401001 | 4205031494 | http://r-plastpolymer.ru/ | Москва, 1-й Нагатинский проезд, дом 11, корпус 3, кв/оф 201 | 2 |
| | Муфта соединительная ПЭ для гофрированной трубы OD 110 мм, литая | шт | 588,13 | 14,70 | 10,10 | 514,91 | 2022 | 11 | ООО "ТЕХСТРОЙПОЛИМЕР+" | 503601001 | 5036176053 | https://www.trubovik.ru/kontakty | г. Подольск, ул.Станционная, д. 22, строение 1А, кабинет 46 | 2 |
| 8 | Уплотнитель резиновый OD 110 мм | шт | 267,00 | 6,68 | 4,58 | 233,76 | 2022 | 11 | ООО "ИКАПЛАСТ" | 781001001 | 7810479994 | https://icaplast.ru/ | Санкт-Петербург, 193079, Октябрьская набережная, д. 104, корп. 29, лит. Ж | 1 |
| | Уплотнитель резиновый OD 110 мм | шт | 272,34 | 6,81 | 4,68 | 238,44 | 2022 | 11 | ООО "Р-ПЛАСТПОЛИМЕР" | 772401001 | 4205031494 | http://r-plastpolymer.ru/ | Москва, 1-й Нагатинский проезд, дом 11, корпус 3, кв/оф 201 | 2 |
| | Уплотнитель резиновый OD 110 мм | шт | 275,01 | 6,88 | 4,72 | 240,78 | 2022 | 11 | ООО "ТЕХСТРОЙПОЛИМЕР+" | 503601001 | 5036176053 | https://www.trubovik.ru/kontakty | г. Подольск, ул.Станционная, д. 22, строение 1А, кабинет 46 | 2 |
| 9 | Труба ПП гофр. "ИКАПЛАСТ" без раструба DN/OD 160 SN16 (Двнутр.=139 мм), L=6,0 м | шт | 6 328,00 | 158,20 | 108,63 | 5 540,16 | 2022 | 11 | ООО "ИКАПЛАСТ" | 781001001 | 7810479994 | https://icaplast.ru/ | Санкт-Петербург, 193079, Октябрьская набережная, д. 104, корп. 29, лит. Ж | 1 |
| | Труба ПП гофр. "ИКАПЛАСТ" без раструба DN/OD 160 SN16 (Двнутр.=139 мм), L=6,0 м | шт | 6 454,56 | 161,36 | 110,80 | 5 650,96 | 2022 | 11 | ООО "Р-ПЛАСТПОЛИМЕР" | 772401001 | 4205031494 | http://r-plastpolymer.ru/ | Москва, 1-й Нагатинский проезд, дом 11, корпус 3, кв/оф 201 | 2 |
| | Труба ПП гофр. "ИКАПЛАСТ" без раструба DN/OD 160 SN16 (Двнутр.=139 мм), L=6,0 м | шт | 6 517,84 | 162,95 | 111,89 | 5 706,37 | 2022 | 11 | ООО "ТЕХСТРОЙПОЛИМЕР+" | 503601001 | 5036176053 | https://www.trubovik.ru/kontakty | г. Подольск, ул.Станционная, д. 22, строение 1А, кабинет 46 | 2 |
| 10 | Муфта соединительная ПЭ для гофрированной трубы OD 160 мм | шт | 678,00 | 16,95 | 11,64 | 593,59 | 2022 | 11 | ООО "ИКАПЛАСТ" | 781001001 | 7810479994 | https://icaplast.ru/ | Санкт-Петербург, 193079, Октябрьская набережная, д. 104, корп. 29, лит. Ж | 1 |
| | Муфта соединительная ПЭ для гофрированной трубы OD 160 мм | шт | 691,56 | 17,29 | 11,87 | 605,46 | 2022 | 11 | ООО "Р-ПЛАСТПОЛИМЕР" | 772401001 | 4205031494 | http://r-plastpolymer.ru/ | Москва, 1-й Нагатинский проезд, дом 11, корпус 3, кв/оф 201 | 2 |
| | Муфта соединительная ПЭ для гофрированной трубы OD 160 мм | шт | 698,34 | 17,46 | 11,99 | 611,40 | 2022 | 11 | ООО "ТЕХСТРОЙПОЛИМЕР+" | 503601001 | 5036176053 | https://www.trubovik.ru/kontakty | г. Подольск, ул.Станционная, д. 22, строение 1А, кабинет 46 | 2 |
| 11 | Уплотнитель резиновый OD 160 мм | шт | 295,00 | 7,37 | 5,06 | 258,26 | 2022 | 11 | ООО "ИКАПЛАСТ" | 781001001 | 7810479994 | https://icaplast.ru/ | Санкт-Петербург, 193079, Октябрьская набережная, д. 104, корп. 29, лит. Ж | 1 |
| | Уплотнитель резиновый OD 160 мм | шт | 300,90 | 7,52 | 5,17 | 263,44 | 2022 | 11 | ООО "Р-ПЛАСТПОЛИМЕР" | 772401001 | 4205031494 | http://r-plastpolymer.ru/ | Москва, 1-й Нагатинский проезд, дом 11, корпус 3, кв/оф 201 | 2 |
| | Уплотнитель резиновый OD 160 мм | шт | 303,85 | 7,60 | 5,22 | 266,03 | 2022 | 11 | ООО "ТЕХСТРОЙПОЛИМЕР+" | 503601001 | 5036176053 | https://www.trubovik.ru/kontakty | г. Подольск, ул.Станционная, д. 22, строение 1А, кабинет 46 | 2 |

| 1 | 2 | 3 | 4 | 5 | 6 | 7 | 8 | 9 | 10 | 11 | 12 | 13 | 14 | 15 |
|----|---|----|-----------|--------|--------|-----------|------|----|---------------------------|-----------|------------|---|---|----|
| 12 | Труба ПП гофр. "ИКАПЛАСТ" без раструба DN/OD 250 SN16 (Двнутр.=217 мм), L=6,0 м | шт | 14 602,00 | 365,05 | 250,67 | 12 784,05 | 2022 | 11 | ООО "ИКАПЛАСТ" | 781001001 | 7810479994 | https://icoplast.ru/ | Санкт-Петербург, 193079, Октябрьская набережная, д. 104, корп. 29, лит. Ж | 1 |
| | Труба ПП гофр. "ИКАПЛАСТ" без раструба DN/OD 250 SN16 (Двнутр.=217 мм), L=6,0 м | шт | 14 894,04 | 372,35 | 255,68 | 13 039,73 | 2022 | 11 | ООО "Р-ПЛАСТПОЛИМЕР" | 772401001 | 4205031494 | http://r-plastpolymer.ru/ | Москва, 1-й Нагатинский проезд, дом 11, корпус 3, кв/оф 201 | 2 |
| | Труба ПП гофр. "ИКАПЛАСТ" без раструба DN/OD 250 SN16 (Двнутр.=217 мм), L=6,0 м | шт | 15 040,06 | 376,00 | 258,19 | 13 167,57 | 2022 | 11 | ООО "ТЕХСТРОЙПОЛИМЕР+" | 503601001 | 5036176053 | https://www.trubovik.ru/kontakty | г. Подольск, ул.Станционная, д. 22, строение 1А, кабинет 46 | 2 |
| 13 | Муфта соединительная ПЭ для гофрированной трубы OD 250 мм | шт | 2 246,00 | 56,15 | 38,56 | 1 966,38 | 2022 | 11 | ООО "ИКАПЛАСТ" | 781001001 | 7810479994 | https://icoplast.ru/ | Санкт-Петербург, 193079, Октябрьская набережная, д. 104, корп. 29, лит. Ж | 1 |
| | Муфта соединительная ПЭ для гофрированной трубы OD 250 мм | шт | 2 290,92 | 57,27 | 39,33 | 2 005,70 | 2022 | 11 | ООО "Р-ПЛАСТПОЛИМЕР" | 772401001 | 4205031494 | http://r-plastpolymer.ru/ | Москва, 1-й Нагатинский проезд, дом 11, корпус 3, кв/оф 201 | 2 |
| | Муфта соединительная ПЭ для гофрированной трубы OD 250 мм | шт | 2 313,38 | 57,83 | 39,71 | 2 025,36 | 2022 | 11 | ООО "ТЕХСТРОЙПОЛИМЕР+" | 503601001 | 5036176053 | https://www.trubovik.ru/kontakty | г. Подольск, ул.Станционная, д. 22, строение 1А, кабинет 46 | 2 |
| 14 | Уплотнитель резиновый OD 250 мм | шт | 490,00 | 12,25 | 8,41 | 428,99 | 2022 | 11 | ООО "ИКАПЛАСТ" | 781001001 | 7810479994 | https://icoplast.ru/ | Санкт-Петербург, 193079, Октябрьская набережная, д. 104, корп. 29, лит. Ж | 1 |
| | Уплотнитель резиновый OD 250 мм | шт | 499,80 | 12,50 | 8,58 | 437,58 | 2022 | 11 | ООО "Р-ПЛАСТПОЛИМЕР" | 772401001 | 4205031494 | http://r-plastpolymer.ru/ | Москва, 1-й Нагатинский проезд, дом 11, корпус 3, кв/оф 201 | 2 |
| | Уплотнитель резиновый OD 250 мм | шт | 504,70 | 12,62 | 8,66 | 441,86 | 2022 | 11 | ООО "ТЕХСТРОЙПОЛИМЕР+" | 503601001 | 5036176053 | https://www.trubovik.ru/kontakty | г. Подольск, ул.Станционная, д. 22, строение 1А, кабинет 46 | 2 |
| 15 | Труба ПП гофр. "ИКАПЛАСТ" без раструба DN/OD 315 SN16 (Двнутр.=275 мм), L=6,0 м | шт | 23 193,00 | 579,83 | 398,15 | 20 305,48 | 2022 | 11 | ООО "ИКАПЛАСТ" | 781001001 | 7810479994 | https://icoplast.ru/ | Санкт-Петербург, 193079, Октябрьская набережная, д. 104, корп. 29, лит. Ж | 1 |
| | Труба ПП гофр. "ИКАПЛАСТ" без раструба DN/OD 315 SN16 (Двнутр.=275 мм), L=6,0 м | шт | 23 656,86 | 591,42 | 406,11 | 20 711,58 | 2022 | 11 | ООО "Р-ПЛАСТПОЛИМЕР" | 772401001 | 4205031494 | http://r-plastpolymer.ru/ | Москва, 1-й Нагатинский проезд, дом 11, корпус 3, кв/оф 201 | 2 |
| | Труба ПП гофр. "ИКАПЛАСТ" без раструба DN/OD 315 SN16 (Двнутр.=275 мм), L=6,0 м | шт | 23 888,79 | 597,22 | 410,09 | 20 914,64 | 2022 | 11 | ООО "ТЕХСТРОЙПОЛИМЕР+" | 503601001 | 5036176053 | https://www.trubovik.ru/kontakty | г. Подольск, ул.Станционная, д. 22, строение 1А, кабинет 46 | 2 |
| 16 | Муфта соединительная ПЭ для гофрированной трубы SN16,SN24 OD 315 мм | шт | 2 817,00 | 70,43 | 48,36 | 2 466,29 | 2022 | 11 | ООО "ИКАПЛАСТ" | 781001001 | 7810479994 | https://icoplast.ru/ | Санкт-Петербург, 193079, Октябрьская набережная, д. 104, корп. 29, лит. Ж | 1 |
| | Муфта соединительная ПЭ для гофрированной трубы SN16,SN24 OD 315 мм | шт | 2 873,34 | 71,83 | 49,33 | 2 515,61 | 2022 | 11 | ООО "Р-ПЛАСТПОЛИМЕР" | 772401001 | 4205031494 | http://r-plastpolymer.ru/ | Москва, 1-й Нагатинский проезд, дом 11, корпус 3, кв/оф 201 | 2 |
| | Муфта соединительная ПЭ для гофрированной трубы SN16,SN24 OD 315 мм | шт | 2 901,51 | 72,54 | 49,81 | 2 540,28 | 2022 | 11 | ООО "ТЕХСТРОЙПОЛИМЕР+" | 503601001 | 5036176053 | https://www.trubovik.ru/kontakty | г. Подольск, ул.Станционная, д. 22, строение 1А, кабинет 46 | 2 |
| 17 | Уплотнитель резиновый OD 315 мм | шт | 1 086,00 | 27,15 | 18,64 | 950,79 | 2022 | 11 | ООО "ИКАПЛАСТ" | 781001001 | 7810479994 | https://icoplast.ru/ | Санкт-Петербург, 193079, Октябрьская набережная, д. 104, корп. 29, лит. Ж | 1 |
| | Уплотнитель резиновый OD 315 мм | шт | 1 107,72 | 27,69 | 19,02 | 969,81 | 2022 | 11 | ООО "Р-ПЛАСТПОЛИМЕР" | 772401001 | 4205031494 | http://r-plastpolymer.ru/ | Москва, 1-й Нагатинский проезд, дом 11, корпус 3, кв/оф 201 | 2 |
| | Уплотнитель резиновый OD 315 мм | шт | 1 118,58 | 27,96 | 19,20 | 979,31 | 2022 | 11 | ООО "ТЕХСТРОЙПОЛИМЕР+" | 503601001 | 5036176053 | https://www.trubovik.ru/kontakty | г. Подольск, ул.Станционная, д. 22, строение 1А, кабинет 46 | 2 |
| 18 | Армирующий материал АРМАТ М 150 | м2 | 231,00 | 5,78 | 3,97 | 202,25 | 2022 | 10 | ООО "РУСПОЛИМЕР" | 770801001 | 7708379075 | https://www.ruspolimer.ru/ | г. Москва, ул. Нов. Басманная, д.23 стр.2 | 2 |
| | Армирующий материал АРМАТ М 150 | м2 | 208,00 | 5,20 | 3,57 | 182,10 | 2022 | 10 | ООО «АРМАТ» | 770901001 | 7709449920 | https://armat.pro/ | г. Москва, пер. Обуха, д. 3, стр. 6. | 1 |
| | Армирующий материал АРМАТ М 150 | м2 | 223,00 | 5,57 | 3,83 | 195,23 | 2022 | 10 | ООО "Дорожные технологии" | 770901001 | 7702831954 | | г.Москва, пер. М.Сухаревский, д.9, стр.1 | 2 |
| 19 | Лоток водоотводный пластиковый ЛВП Profi 150 H202 D400 комплект, арт.1151D | шт | 7 014,00 | 175,35 | 120,41 | 6 140,76 | 2022 | 12 | ООО "АКВАСТОК" | 231101001 | 2311204642 | https://www.aquastok.ru/catalog/?utm_source=google | г.Москва, ул. Генерала Тюленева 4А, строение 3 | 1 |
| | Лоток водоотводный пластиковый ЛВП Profi 150 H202 D400 комплект, арт.1151D | шт | 8 016,00 | 200,40 | 137,61 | 7 018,01 | 2022 | 12 | ООО «Аквасток74» | 745201001 | 452114870 | https://www.xn--74-6kcaj1cc5a0ak.xn--p1ai | г. Челябинск, ул. Артиллерийская, 98 а,офис 21 | 2 |
| | Лоток водоотводный пластиковый ЛВП Profi 150 H202 D400 комплект, арт.1151D | шт | 7 682,00 | 192,05 | 131,87 | 6 725,59 | 2022 | 12 | ООО "АКВАСИТИ" | 366101001 | 3661079245 | | г. Воронеж, Ленинский проспект, д. 172 оф.419 | 2 |

| 1 | 2 | 3 | 4 | 5 | 6 | 7 | 8 | 9 | 10 | 11 | 12 | 13 | 14 | 15 |
|----|---|-------|--------------|-----------|-----------|--------------|------|---|--------------------|-----------|------------|---|---|----|
| 20 | UR-30 Седёлка фланцевая для пластиковых труб (ПНД, ПЭ, ПВХ) DE/DN 315 x 100 PN 10/16.UR30-315-100-10-16 | шт | 68 330,00 | 1 708,25 | 1 173,00 | 59 822,92 | 2023 | 2 | ООО "ГВК" | 781101001 | 7806516474 | https://g-v-k.ru/product/ur-30-sedelka | Санкт-Петербург, пер. Челиева 17, офис 322 | 2 |
| | UR-30 Седёлка фланцевая для пластиковых труб (ПНД, ПЭ, ПВХ) DE/DN 315 x 100 PN 10/16.UR30-315-100-10-16 | шт | 72 500,00 | 1 812,50 | 1 244,58 | 63 473,75 | 2023 | 2 | ООО «СтройГарант» | 774301001 | 7743178117 | http://stgrt.ru/ | Москва, Кронштадтский бульвар, д. 7А | 2 |
| | UR-30 Седёлка фланцевая для пластиковых труб (ПНД, ПЭ, ПВХ) DE/DN 315 x 100 PN 10/16.UR30-315-100-10-16 | шт | 75 000,00 | 1 875,00 | 1 287,50 | 65 662,50 | 2023 | 2 | ООО «Невский свет» | 781601001 | 7816652003 | https://nevskysvet.ru/ | Склад в московской области.Самовывоз | 2 |
| 21 | Люк квадратный с шарниром тип С "B125" (Д).8.7-60 ГОСТ 3634-99 | шт | 16 875,00 | 421,88 | 289,69 | 14 774,07 | 2023 | 1 | ООО «Орбита» | 780601001 | 7805282671 | https://orbита-telecom.ru/lyuk-kvadratn | 195248, г. Санкт-Петербург, Уманский пер. 71 офис 201 | 2 |
| | Люк квадратный с шарниром тип С "B125" (Д).8.7-60 ГОСТ 3634-99 | шт | 18 500,00 | 462,50 | 317,58 | 16 196,75 | 2023 | 2 | ООО «СтройГарант» | 774301001 | 7743178117 | http://stgrt.ru/ | Москва, Кронштадтский бульвар, д. 7А | 2 |
| | Люк квадратный с шарниром тип С "B125" (Д).8.7-60 ГОСТ 3634-99 | шт | 19 000,00 | 475,00 | 326,17 | 16 634,50 | 2023 | 2 | ООО «Невский свет» | 781601001 | 7816652003 | https://nevskysvet.ru/ | Склад в московской области.Самовывоз | 2 |
| 22 | Комплектная насосная станция заводской готовности по ТУ 2296-001-48487974-2015, КНС-ЭкоКомпозит Q= 5 л/с напором 10,53 м. Корпус из стеклопластика, армированный, с герметичными патрубками. Габариты корпуса D=1800 мм, H=5310 мм (Hподз=5110 мм).Вход: подводящий трубопровод ПП SN16 DN160 – 1 шт | компл | 3 061 000,00 | 76 525,00 | 31 528,30 | 2 658 886,63 | 2023 | 2 | ООО «ЭкоКомпозит» | 773601001 | 7733247820 | https://ecokompozit.ru/?ysclid=ldkdsus | Москва, ул Вавилова, 69/75 | 1 |
| | Комплектная насосная станция заводской готовности по ТУ 2296-001-48487974-2015, КНС-ЭкоКомпозит Q= 5 л/с напором 10,53 м. Корпус из стеклопластика, армированный, с герметичными патрубками. Габариты корпуса D=1800 мм, H=5310 мм (Hподз=5110 мм).Вход: подводящий трубопровод ПП SN16 DN160 – 1 шт | компл | 3 650 000,00 | 91 250,00 | 37 595,00 | 3 170 511,67 | 2023 | 2 | ООО «СтройГарант» | 774301001 | 7743178117 | http://stgrt.ru/ | Москва, Кронштадтский бульвар, д. 7А | 2 |
| | Комплектная насосная станция заводской готовности по ТУ 2296-001-48487974-2015, КНС-ЭкоКомпозит Q= 5 л/с напором 10,53 м. Корпус из стеклопластика, армированный, с герметичными патрубками. Габариты корпуса D=1800 мм, H=5310 мм (Hподз=5110 мм).Вход: подводящий трубопровод ПП SN16 DN160 – 1 шт | компл | 3 741 000,00 | 93 525,00 | 38 532,30 | 3 249 557,30 | 2023 | 2 | ООО «Невский свет» | 781601001 | 7816652003 | https://nevskysvet.ru/ | Склад в московской области.Самовывоз | 2 |
| 23 | Комплектная насосная станция заводской готовности по ТУ 2296-001-48487974-2015, КНС-ЭкоКомпозит Q= 5 л/с напором 10,47 м. Корпус из стеклопластика, армированный, с герметичными патрубками. Габариты корпуса D=1800 мм, H=4780 мм (Hподз=4580 мм). Вход: подводящий трубопровод ПП SN16 DN160 – 1 шт | компл | 2 845 000,00 | 71 125,00 | 29 303,50 | 2 471 261,83 | 2023 | 2 | ООО «ЭкоКомпозит» | 773601001 | 7733247820 | https://ecokompozit.ru/?ysclid=ldkdsus | Москва, ул Вавилова, 69/75 | 1 |
| | Комплектная насосная станция заводской готовности по ТУ 2296-001-48487974-2015, КНС-ЭкоКомпозит Q= 5 л/с напором 10,47 м. Корпус из стеклопластика, армированный, с герметичными патрубками. Габариты корпуса D=1800 мм, H=4780 мм (Hподз=4580 мм). Вход: подводящий трубопровод ПП SN16 DN160 – 1 шт | компл | 3 250 000,00 | 81 250,00 | 33 475,00 | 2 823 058,33 | 2023 | 2 | ООО «СтройГарант» | 774301001 | 7743178117 | http://stgrt.ru/ | Москва, Кронштадтский бульвар, д. 7А | 2 |
| | Комплектная насосная станция заводской готовности по ТУ 2296-001-48487974-2015, КНС-ЭкоКомпозит Q= 5 л/с напором 10,47 м. Корпус из стеклопластика, армированный, с герметичными патрубками. Габариты корпуса D=1800 мм, H=4780 мм (Hподз=4580 мм). Вход: подводящий трубопровод ПП SN16 DN160 – 1 шт | компл | 3 364 000,00 | 84 100,00 | 34 649,20 | 2 922 082,53 | 2023 | 2 | ООО «Невский свет» | 781601001 | 7816652003 | https://nevskysvet.ru/ | Склад в московской области.Самовывоз | 2 |

| 1 | 2 | 3 | 4 | 5 | 6 | 7 | 8 | 9 | 10 | 11 | 12 | 13 | 14 | 15 |
|----|---|-------|--------------|------------|-----------|--------------|------|---|--------------------|-----------|------------|---|--------------------------------------|----|
| 24 | Комплектная насосная станция заводской готовности по ТУ 2296-001-48487974-2015, КНС-ЭкоКомпозит Q= 10 л/с напором 14,02 м. Корпус из стеклопластика, армированный, с герметичными патрубками. Габариты корпуса D=1800 мм, H=6450 мм (Hподз=6250 мм). Вход: подводный трубопровод ПП SN16 DN315 – 1 шт | компл | 3 888 000,00 | 97 200,00 | 40 046,40 | 3 377 246,40 | 2023 | 2 | ООО «ЭкоКомпозит» | 773601001 | 7733247820 | https://ecokompozit.ru/?ysclid=ldkdsus | Москва, ул Вавилова, 69/75 | 1 |
| | Комплектная насосная станция заводской готовности по ТУ 2296-001-48487974-2015, КНС-ЭкоКомпозит Q= 10 л/с напором 14,02 м. Корпус из стеклопластика, армированный, с герметичными патрубками. Габариты корпуса D=1800 мм, H=6450 мм (Hподз=6250 мм). Вход: подводный трубопровод ПП SN16 DN315 – 1 шт | компл | 4 520 000,00 | 113 000,00 | 46 556,00 | 3 926 222,67 | 2023 | 2 | ООО «СтройГарант» | 774301001 | 7743178117 | http://stgrt.ru/ | Москва, Кронштадтский бульвар, д. 7А | 2 |
| | Комплектная насосная станция заводской готовности по ТУ 2296-001-48487974-2015, КНС-ЭкоКомпозит Q= 10 л/с напором 14,02 м. Корпус из стеклопластика, армированный, с герметичными патрубками. Габариты корпуса D=1800 мм, H=6450 мм (Hподз=6250 мм). Вход: подводный трубопровод ПП SN16 DN315 – 1 шт | компл | 4 724 000,00 | 118 100,00 | 48 657,20 | 4 103 423,87 | 2023 | 2 | ООО «Невский свет» | 781601001 | 7816652003 | https://nevskysvet.ru/ | Склад в московской области.Самовывоз | 2 |

Составил: _____
(должность, подпись (инициалы, фамилия))

Проверил: _____
(должность, подпись (инициалы, фамилия))

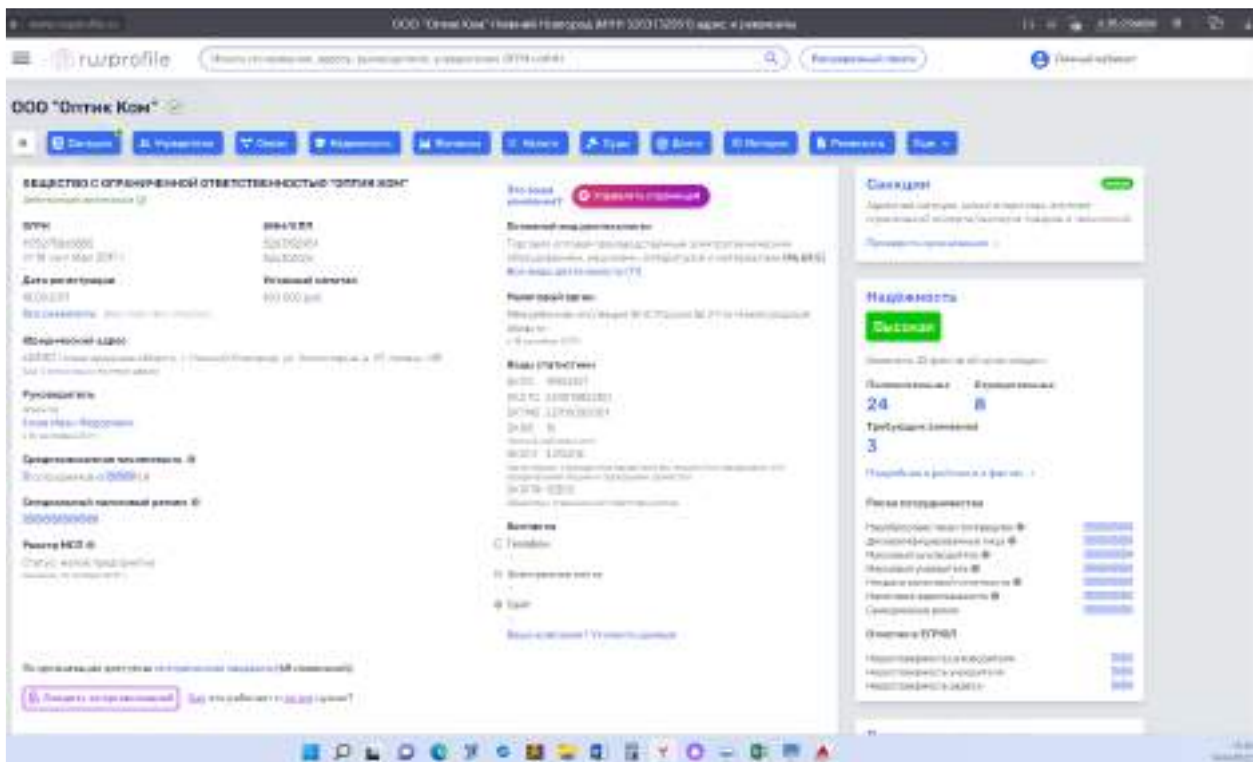

<http://o-komp.ru/kontakty>

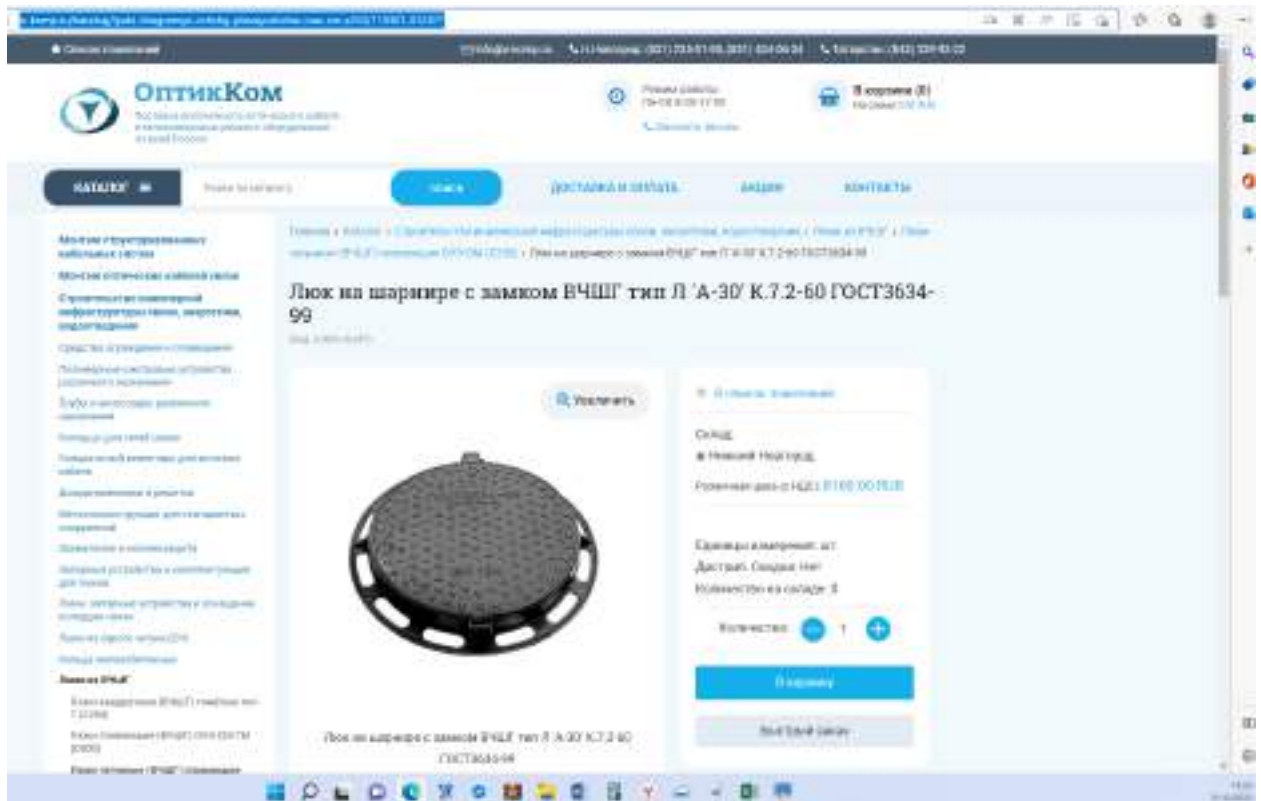

[Люк на шарнире с замком ВЧШГ тип Л 'А-30' К.7.2-60 ГОСТ3634-99 - ОПТИК КОМ \(o-komp.ru\)](http://o-komp.ru)

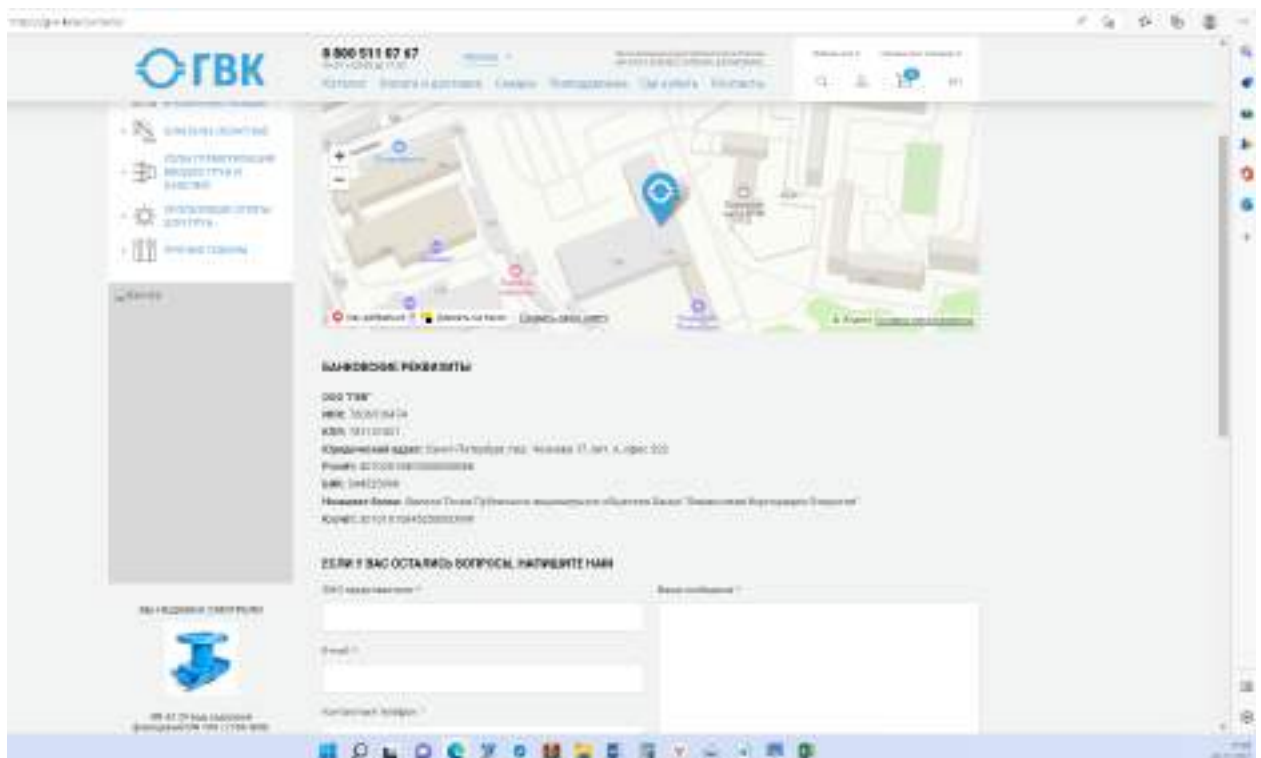

[ГБК | Контакты: номера телефонов, электронная почта \(email\), график работы, реквизиты, адрес офиса и склада, схема проезда. \(g-v-k.ru\)](http://g-v-k.ru)

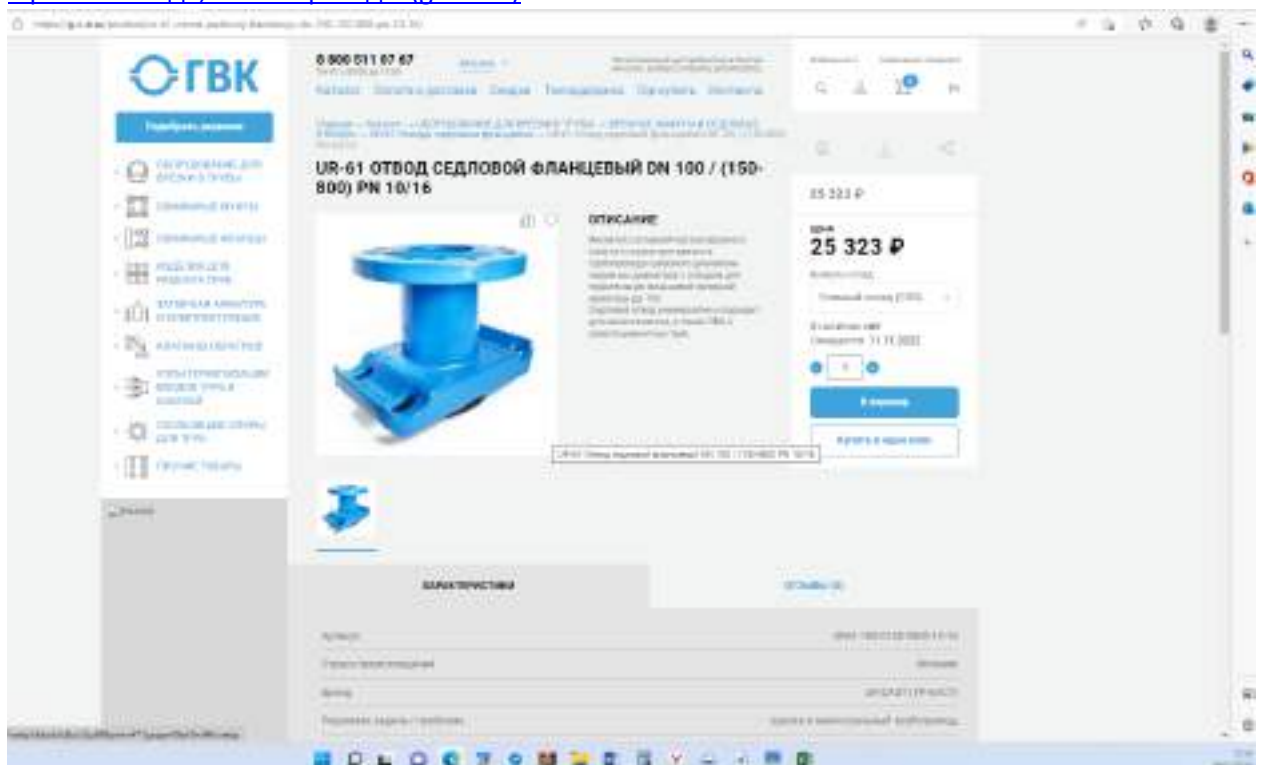

[Купить UR-61 Отвод седловой фланцевый DN 100 / \(150-800\) PN 10/16 в компании "ГБК" \(Санкт-Петербург\). Доставка по всей России. \(g-v-k.ru\)](http://g-v-k.ru)

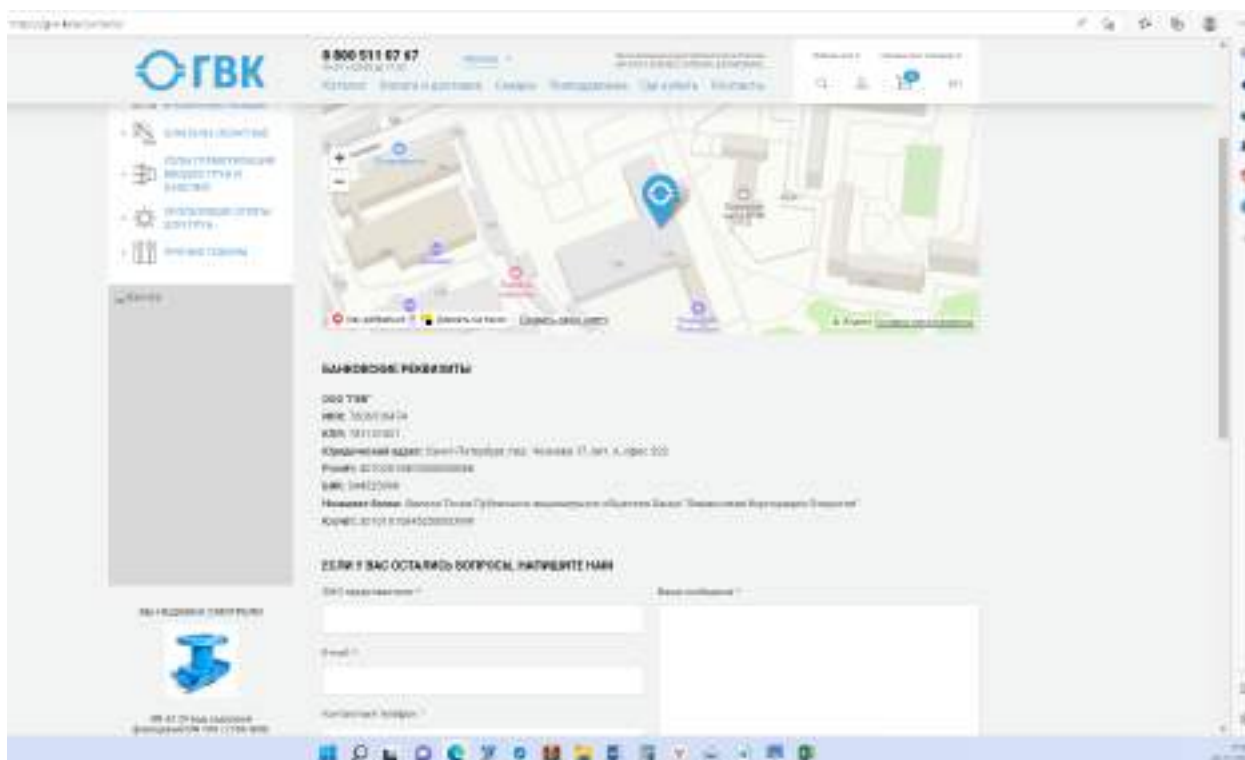

[ГВК | Контакты: номера телефонов, электронная почта \(email\), график работы, реквизиты, адрес офиса и склада, схема проезда. \(g-v-k.ru\)](#)

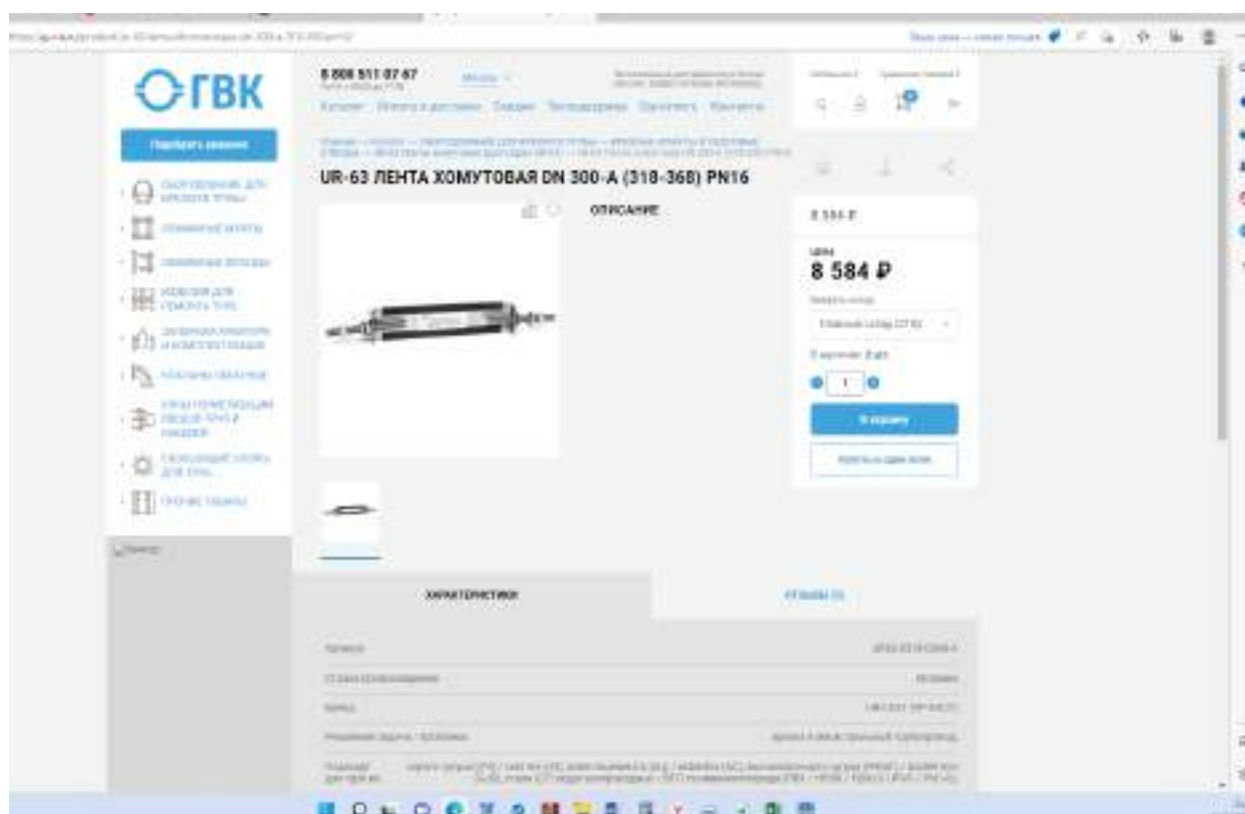

<https://g-v-k.ru/product/ur-63-lenta-khomutovaya-dn-300-a-318-368-pn16/>



ООО «СтройГарант» - строительство школ и детских садов
125212, г. Москва, Кронштадтский бульвар, д. 7А, стр1, оф. 303
ИНН 7743178117, КПП 774301001 ОГРН 5167746225609
тел. +7 (495) 137-07-47, <http://stgrt.ru/>

Исх. № б/п от 21.11.2022

КОММЕРЧЕСКОЕ ПРЕДЛОЖЕНИЕ

Изучив направленный Вами запрос, мы предлагаем осуществить поставку оборудования и материалов на объект: Парк культуры и отдыха "Наташинский парк": г. Люберцы, ул. Митрофанова, ул. Шевлякова

| № | Товары (работы, услуги) | Количество | | Цена | Сумма |
|---|--|------------|----|---------------------|-------------------|
| 1 | Люк канализационный чугунный на шарнире с замком из ВЧШГ тип Л "А-30" 7.2-60 | 55,00 | шт | 10 200,00 | 561 000,00 |
| 2 | UR-61 отвод седловой фланцевый DN 100 / (150-800) PN 10/16 | 1,00 | шт | 35 000,00 | 35 000,00 |
| 3 | UR-63 Лента хомутовая DN 300 PN16 | 2,00 | шт | 9 850,00 | 19 700,00 |
| | | | | Итого с НДС: | 615 700,00 |

Доставка на объект не учтена данным предложением. Так же, мы готовы рассмотреть участие нашей компании в строительно-монтажных работах по этому объекту. Стоимость строительно-монтажных работ не учтена данным предложением и рассчитывается дополнительно. Срок действия коммерческого предложения 3 месяца.

С уважением,
Генеральный директор
ООО «СтройГарант»

Исп. Даценко С.Н.Тел. +74951370747



 Даценко Н.В.



ОБЩЕСТВО С ОГРАНИЧЕННОЙ ОТВЕТСТВЕННОСТЬЮ
« НЕВСКИЙ СВЕТ »

192102, Россия, г. Санкт-Петербург, пр-кт Волковский, д. 32, литер А, часть пом 4 - 9
ИНН 7816652003 КПП 781601001 Р/счёт 40702810255000000611 К/счёт 30101810500000000653
Банк СЕВЕРО-ЗАПАДНЫЙ БАНК ПАО СБЕРБАНК БИК 044030653 ОГРН 1177847328361

Техническая спецификация и калькуляция цен от 18.11.2022
на поставку материалов для организации

Объект: Благоустройство по адресу: Московская область, Парк культуры и отдыха "Наташинский парк": г. Люберцы, ул. Митрофанова, ул. Шевлякова

| N | Имя товара | Ед. изм | Кол-во | Цена с НДС | Итого с НДС |
|--------------------|--|---------|--------|------------|-------------------|
| 1 | Люк канализационный чугунный на шарнире с замком из ВЧШГ тип Л "А-30" 7.2-60 | шт | 55,00 | 11 500,00 | 632 500,00 |
| 2 | UR-61 отвод седловой фланцевый DN 100 / (150-800) PN 10/16 | шт | 1,00 | 34 520,00 | 34 520,00 |
| 3 | UR-63 Лента хомутовая DN 300 PN16 | шт | 2,00 | 10 000,00 | 20 000,00 |
| Итого с НДС | | | | | 687 020,00 |

В стоимости не учтена доставка на объект. Самовывоз со склада в Московской области.
Почта для контакта office@nevskysvet.ru
Сайт <https://nevskysvet.ru/>

Руководитель _____



Исх. КП №113 от 15.11.22

ООО «Базис»

Благодарим за обращение в нашу компанию и готовы проинформировать Вас об актуальных ценах на продукцию производства завода «ИКАПЛАСТ»

| № | Товары (работы, услуги) | Кол-во | Ед. | Цена | Сумма |
|----|---|--------|--------|------------|--------------|
| 1 | Муфта защитная для ПЭ трубы Д 400 | 2,00 | шт | 5 059.59 | 10 119.18 |
| 2 | Муфта защитная для ПЭ трубы Д 110 (литая), в комплекте | 16,00 | шт | 462.84 | 7 405.44 |
| 3 | Втулка под фланец ПЭ 100 110/SDR 17 | 10,00 | шт | 967.35 | 9 673.50 |
| 4 | Труба ПП гофр. "ИКАПЛАСТ" без раструба DN/OD 110 SN16 (Двнутр.=96 мм), L=6,0 м | 12,00 | шт | 3 608.00 | 43 296.00 |
| 5 | Муфта соединительная ПЭ для гофрированной трубы OD 110 мм, литая | 12,00 | шт | 571.00 | 6 852.00 |
| 6 | Уплотнитель резиновый OD 110 мм | 24,00 | шт | 267.00 | 6 408.00 |
| 7 | Труба ПП гофр. "ИКАПЛАСТ" без раструба DN/OD 160 SN16 (Двнутр.=139 мм), L=6,0 м | 57,00 | шт | 6 328.00 | 360 696.00 |
| 8 | Муфта соединительная ПЭ для гофрированной трубы OD 160 мм | 57,00 | шт | 678.00 | 38 646.00 |
| 9 | Уплотнитель резиновый OD 160 мм | 114,00 | шт | 295.00 | 33 630.00 |
| 10 | Муфта защитная для ПЭ трубы Д 160 | 32,00 | шт | 1 357.59 | 43 442.88 |
| 11 | Труба ПП гофр. "ИКАПЛАСТ" без раструба DN/OD 250 SN16 (Двнутр.=217 мм), L=6,0 м | 11,00 | шт | 14 602.00 | 160 622.00 |
| 12 | Муфта соединительная ПЭ для гофрированной трубы OD 250 мм | 11,00 | шт | 2 246.00 | 24 706.00 |
| 13 | Уплотнитель резиновый OD 250 мм | 22,00 | шт | 490.00 | 10 780.00 |
| 14 | Труба ПП гофр. "ИКАПЛАСТ" без раструба DN/OD 315 SN16 (Двнутр.=275 мм), L=6,0 м | 6,00 | шт | 23 193.00 | 139 158.00 |
| 15 | Муфта соединительная ПЭ для гофрированной трубы SN16,SN24 OD 315 мм | 6,00 | шт | 2 817.00 | 16 902.00 |
| 16 | Уплотнитель резиновый OD 315 мм | 12,00 | шт | 1 086.00 | 13 032.00 |
| 17 | Муфта защитная для ПЭ трубы Д 250 | 8,00 | шт | 3 405.51 | 27 244.08 |
| 18 | Муфта защитная для ПЭ трубы Д 315 | 4,00 | шт | 5 453.37 | 21 813.48 |
| 19 | Муфта защитная для ПЭ трубы Д 355 | 17,00 | шт | 3 515.56 | 59 764.52 |
| 20 | Труба ПП гофр. "ИКАПЛАСТ" с раструбом DN/ID 1000 SN16 (Днар.=1145 мм), L=6,0 м | 26,00 | шт | 282 367.00 | 7 341 542.00 |
| 21 | Уплотнитель резиновый для раструбного соединения ID 1000 (прессованный) | 26,00 | шт | 20 739.00 | 539 214.00 |
| 22 | Труба ПП гофр. "ИКАПЛАСТ" с раструбом DN/OD 400 SN16 (Двнутр.=348 мм), L=6,0 м | 54,00 | шт | 43 133.00 | 2 329 182.00 |
| 23 | Уплотнитель резиновый OD 400 мм | 54,00 | шт | 1 460.00 | 78 840.00 |
| 24 | Труба ПЭ 100 SDR 17- 50x3,0 , L=13,0 м | 260,00 | пог. м | 222.46 | 57 839.60 |
| 25 | Труба ИКАПЛАСТ ML II ПЭ100RC SDR17 - 110x6,6 , L=13,0 м | 260,00 | пог. м | 1 068.20 | 277 732.00 |

| | | | | | |
|----|---|------|----|------------|--------------|
| 26 | Колодец ИКАПЛАСТ DN 1500 с формой для заливки Н= 2,5 ÷ 3,0 м | 6,00 | шт | 462 384.20 | 2 774 305.20 |
| 27 | Колодец ИКАПЛАСТ DN 1500 с формой для заливки Н= 3,0 ÷ 3,15 м | 5,00 | шт | 436 195.26 | 2 180 976.30 |
| 28 | Колодец ИКАПЛАСТ DN 1000 с формой для заливки Н= 3,05 ÷ 3,2 м | 7,00 | шт | 258 533.28 | 1 809 732.96 |

Итого: 18 423 555,14

Цены указаны в рублях. Стоимость указана с НДС

Срок изготовления продукции по КП: 7 рабочих дней

Доставка готовой продукции: Транспортные расходы не учтены

Коммерческое предложение действительно в течение 90 дней

Руководитель отдела по
работе с проектами
моб.: 8-925-770-40-75,
e-mail:
p.grigoryan@icaplast.ru



Григорян Павел Ашотович

Исх. КП №232 от 15.11.22

ООО «Базис»

Благодарим за обращение в нашу компанию и готовы проинформировать Вас об актуальных ценах на полимерную продукцию

| № | Товары (работы, услуги) | Кол-во | Ед. | Цена | Сумма |
|----|---|--------|-----|-----------|------------|
| 1 | Муфта защитная для ПЭ трубы Д 400 | 2,00 | шт | 5261,88 | 10523,76 |
| 2 | Муфта защитная для ПЭ трубы Д 110 (литая), в комплекте | 16,00 | шт | 480,48 | 7687,68 |
| 3 | Втулка под фланец ПЭ 100 110/SDR 17 | 10,00 | шт | 1005,68 | 10056,8 |
| 4 | Труба ПП гофр. "ИКАПЛАСТ" без раструба DN/OD 110 SN16 (Двнутр.=96 мм), L=6,0 м | 12,00 | шт | 3752,32 | 45027,84 |
| 5 | Муфта соединительная ПЭ для гофрированной трубы OD 110 мм, литая | 12,00 | шт | 593,84 | 7126,08 |
| 6 | Уплотнитель резиновый OD 110 мм | 24,00 | шт | 277,68 | 6664,32 |
| 7 | Труба ПП гофр. "ИКАПЛАСТ" без раструба DN/OD 160 SN16 (Двнутр.=139 мм), L=6,0 м | 57,00 | шт | 6581,12 | 375123,84 |
| 8 | Муфта соединительная ПЭ для гофрированной трубы OD 160 мм | 57,00 | шт | 705,12 | 40191,84 |
| 9 | Уплотнитель резиновый OD 160 мм | 114,00 | шт | 306,8 | 34975,2 |
| 10 | Муфта защитная для ПЭ трубы Д 160 | 32,00 | шт | 1411,28 | 45160,96 |
| 11 | Труба ПП гофр. "ИКАПЛАСТ" без раструба DN/OD 250 SN16 (Двнутр.=217 мм), L=6,0 м | 11,00 | шт | 15186,08 | 167046,88 |
| 12 | Муфта соединительная ПЭ для гофрированной трубы OD 250 мм | 11,00 | шт | 2335,84 | 25694,24 |
| 13 | Уплотнитель резиновый OD 250 мм | 22,00 | шт | 509,6 | 11211,2 |
| 14 | Труба ПП гофр. "ИКАПЛАСТ" без раструба DN/OD 315 SN16 (Двнутр.=275 мм), L=6,0 м | 6,00 | шт | 24120,72 | 144724,32 |
| 15 | Муфта соединительная ПЭ для гофрированной трубы SN16, SN24 OD 315 мм | 6,00 | шт | 2929,68 | 17578,08 |
| 16 | Уплотнитель резиновый OD 315 мм | 12,00 | шт | 1129,44 | 13553,28 |
| 17 | Муфта защитная для ПЭ трубы Д 250 | 8,00 | шт | 3541,2 | 28329,6 |
| 18 | Муфта защитная для ПЭ трубы Д 315 | 4,00 | шт | 5671,12 | 22684,48 |
| 19 | Муфта защитная для ПЭ трубы Д 355 | 17,00 | шт | 3655,6 | 62145,2 |
| 20 | Труба ПП гофр. "ИКАПЛАСТ" с раструбом DN/ID 1000 SN16 (Днар.=1145 мм), L=6,0 м | 26,00 | шт | 293661,68 | 7635203,68 |
| 21 | Уплотнитель резиновый для раструбного соединения ID 1000 (прессованный) | 26,00 | шт | 21568,56 | 560782,56 |

Общество с ограниченной ответственностью «Р-ПластПолимер» (ООО «Р-ПП»)

| | | | | | |
|----|--|--------|-----------|-----------|------------|
| 22 | Труба ПП гофр. "ИКАПЛАСТ" с раструбом DN/OD 400 SN16 (Dвнутр.=348 мм), L=6,0 м | 54,00 | шт | 44858,32 | 2422349,28 |
| 23 | Уплотнитель резиновый OD 400 мм | 54,00 | шт | 1518,4 | 81993,6 |
| 24 | Труба ПЭ 100 SDR 17- 50x3,0 , L=13,0 м | 260,00 | пог. м | 230,88 | 60028,8 |
| 25 | Труба ИКАПЛАСТ ML II ПЭ100RC SDR17 - 110x6,6 , L=13,0 м | 260,00 | пог. м | 1110,72 | 288787,2 |
| 26 | Колодец ИКАПЛАСТ DN 1500 с формой для заливки H= 2,5 ÷ 3,0 м | 6,00 | шт | 480879,36 | 2885276,16 |
| 27 | Колодец ИКАПЛАСТ DN 1500 с формой для заливки H= 3,0 ÷ 3,15 м | 5,00 | шт | 453642,8 | 2268214 |
| 28 | Колодец ИКАПЛАСТ DN 1000 с формой для заливки H= 3,05 ÷ 3,2 м | 7,00 | шт | 268874,32 | 1882120,24 |

Итого: 19 160 261,12 руб.
Цены указаны в рублях. Стоимость указана с НДС

Срок изготовления продукции по КП: 22 рабочих дня

Доставка готовой продукции: Транспортные расходы не учтены

Коммерческое предложение действительно в течение 90 дней





Общество с ограниченной ответственностью
«ТЕХСТРОЙПОЛИМЕР+»

ОГРН 1195074005411 ИНН 5036176053 КПП 503601001
142121, РФ, Московская область, Подольск г.о. ул. Станционная, д. 22,
строение 1А, помещение 44

Расчетный счет №40702810140000060800 в ПАО Сбербанк г.
Москва Корсчет 30101810400000000225, БИК 044525225.
Тел. : 8 (499) 408-49-75, (495) 849-40-20.

Исх. КП №1420 от 15.11.22

ООО "Базис"

Благодарим за обращение в нашу компанию и готовы проинформировать Вас об актуальных ценах на
продукцию производства завода Техстройполимер+

| № | Товары (работы, услуги) | Кол-во | Ед. | Цена | Сумма |
|----|---|--------|-----|-----------|-----------|
| 1 | Муфта защитная для ПЭ трубы Д 400 | 2,00 | шт | 5311,95 | 10623,9 |
| 2 | Муфта защитная для ПЭ трубы Д 110 (литая), в комплекте | 16,00 | шт | 485,1 | 7761,6 |
| 3 | Втулка под фланец ПЭ 100 110/SDR 17 | 10,00 | шт | 1015,35 | 10153,5 |
| 4 | Труба ПП гофр. "ИКАПЛАСТ" без раструба DN/OD 110 SN16 (Двнутр.=96 мм), L=6,0 м | 12,00 | шт | 3788,4 | 45460,8 |
| 5 | Муфта соединительная ПЭ для гофрированной трубы OD 110 мм, литая | 12,00 | шт | 599,55 | 7194,6 |
| 6 | Уплотнитель резиновый OD 110 мм | 24,00 | шт | 280,35 | 6728,4 |
| 7 | Труба ПП гофр. "ИКАПЛАСТ" без раструба DN/OD 160 SN16 (Двнутр.=139 мм), L=6,0 м | 57,00 | шт | 6644,4 | 378730,8 |
| 8 | Муфта соединительная ПЭ для гофрированной трубы OD 160 мм | 57,00 | шт | 711,9 | 40578,3 |
| 9 | Уплотнитель резиновый OD 160 мм | 114,00 | шт | 309,75 | 35311,5 |
| 10 | Муфта защитная для ПЭ трубы Д 160 | 32,00 | шт | 1424,85 | 45595,2 |
| 11 | Труба ПП гофр. "ИКАПЛАСТ" без раструба DN/OD 250 SN16 (Двнутр.=217 мм), L=6,0 м | 11,00 | шт | 15332,1 | 168653,1 |
| 12 | Муфта соединительная ПЭ для гофрированной трубы OD 250 мм | 11,00 | шт | 2358,3 | 25941,3 |
| 13 | Уплотнитель резиновый OD 250 мм | 22,00 | шт | 514,5 | 11319 |
| 14 | Труба ПП гофр. "ИКАПЛАСТ" без раструба DN/OD 315 SN16 (Двнутр.=275 мм), L=6,0 м | 6,00 | шт | 24352,65 | 146115,9 |
| 15 | Муфта соединительная ПЭ для гофрированной трубы SN16,SN24 OD 315 мм | 6,00 | шт | 2957,85 | 17747,1 |
| 16 | Уплотнитель резиновый OD 315 мм | 12,00 | шт | 1140,3 | 13683,6 |
| 17 | Муфта защитная для ПЭ трубы Д 250 | 8,00 | шт | 3575,25 | 28602 |
| 18 | Муфта защитная для ПЭ трубы Д 315 | 4,00 | шт | 5725,65 | 22902,6 |
| 19 | Муфта защитная для ПЭ трубы Д 355 | 17,00 | шт | 3690,75 | 62742,75 |
| 20 | Труба ПП гофр. "ИКАПЛАСТ" с раструбом DN/ID 1000 SN16 (Днар.=1145 мм), L=6,0 м | 26,00 | шт | 296485,35 | 7708619,1 |
| 21 | Уплотнитель резиновый для раструбного соединения ID 1000 (прессованный) | 26,00 | шт | 21775,95 | 566174,7 |



Общество с ограниченной ответственностью
«ТЕХСТРОЙПОЛИМЕР+»

ОГРН 1195074005411 ИНН 5036176053 КПП 503601001
142121, РФ, Московская область, Подольск г.о. ул. Станционная, д. 22,
строение 1А, помещение 44

Расчетный счет №40702810140000060800 в ПАО Сбербанк г.
Москва Корсчет 30101810400000000225, БИК 044525225.
Тел. : 8 (499) 408-49-75, (495) 849-40-20.

| | | | | | |
|----|--|--------|-----------|-----------|------------|
| 22 | Труба ПП гофр. "ИКАПЛАСТ" с раструбом DN/OD 400 SN16 (Двнутр.=348 мм), L=6,0 м | 54,00 | шт | 45289,65 | 2445641,1 |
| 23 | Уплотнитель резиновый OD 400 мм | 54,00 | шт | 1533 | 82782 |
| 24 | Труба ПЭ 100 SDR 17- 50x3,0 , L=13,0 м | 260,00 | пог. м | 233,1 | 60606 |
| 25 | Труба ИКАПЛАСТ ML II ПЭ100RC SDR17 - 110x6,6 , L=13,0 м | 260,00 | пог. м | 1121,4 | 291564 |
| 26 | Колодец ИКАПЛАСТ DN 1500 с формой для заливки Н= 2,5 ÷ 3,0 м | 6,00 | шт | 485503,2 | 2913019,2 |
| 27 | Колодец ИКАПЛАСТ DN 1500 с формой для заливки Н= 3,0 ÷ 3,15 м | 5,00 | шт | 458004,75 | 2290023,75 |
| 28 | Колодец ИКАПЛАСТ DN 1000 с формой для заливки Н= 3,05 ÷ 3,2 м | 7,00 | шт | 271459,65 | 1900217,55 |

Итого: 19 344 493,35 руб.

Цены указаны в рублях. Стоимость указана с НДС
Срок изготовления продукции по КП: 12 рабочих дня
Коммерческое предложение действительно в течение 90 дней
Транспортные затраты не учтены

Генеральный директор
ООО «ТЕХСТРОЙПОЛИМЕР+»



Стремоухов А.В.

Исх. КП №1247 от 27.01.23

 ООО «БАЗИС»
 Благоустройство Парка «Наташинский»

Благодарим за обращение в нашу компанию и готовы проинформировать Вас об актуальных ценах на продукцию производства завода «ИКАПЛАСТ»

| № | Товары (работы, услуги) | Кол-во | Ед. | Цена | Сумма |
|----|---|----------|--------|--------------|-----------------|
| 1 | Труба ПЭ 100 SDR 17- 50x3,0 , L=13,0 м | 1 157,00 | пог. м | 222,00 Р | 256 854,00 Р |
| 2 | Труба AQUASAFE ML III ПЭ100RC/ПЭ100/ПЭ100RC SDR17 - 110x6,6 , L=13,0 м | 650,00 | пог. м | 1 068,00 Р | 694 200,00 Р |
| 3 | Муфта защитная для ПЭ трубы Д 315 | 2,00 | шт | 5 453,00 Р | 10 906,00 Р |
| 4 | Муфта защитная для ПЭ трубы Д 110 | 25,00 | шт | 463,00 Р | 11 575,00 Р |
| 5 | Втулка под фланец ПЭ 100 110/SDR 17 | 16,00 | шт | 967,00 Р | 15 472,00 Р |
| 6 | Фланец плоский прижимной Ду 100 (тр.110) PN10 | 16,00 | шт | 4 152,00 Р | 66 432,00 Р |
| 7 | Труба ПП гофр. "ИКАПЛАСТ" без раструба DN/OD 110 SN16 (Двнутр.=96 мм), L=6,0 м | 14,00 | шт | 3 608,00 Р | 50 512,00 Р |
| 8 | Муфта соединительная ПЭ для гофрированной трубы OD 110 мм, литая | 14,00 | шт | 571,00 Р | 7 994,00 Р |
| 9 | Уплотнитель резиновый OD 110 мм | 28,00 | шт | 267,00 Р | 7 476,00 Р |
| 10 | Труба ПП гофр. "ИКАПЛАСТ" без раструба DN/OD 160 SN16 (Двнутр.=139 мм), L=6,0 м | 214,00 | шт | 6 328,00 Р | 1 354 192,00 Р |
| 11 | Муфта соединительная ПЭ для гофрированной трубы OD 160 мм | 214,00 | шт | 678,00 Р | 145 092,00 Р |
| 12 | Уплотнитель резиновый OD 160 мм | 432,00 | шт | 295,00 Р | 127 440,00 Р |
| 13 | Муфта защитная для ПЭ трубы Д 160 | 59,00 | шт | 1 358,00 Р | 80 122,00 Р |
| 14 | Труба ПП гофр. "ИКАПЛАСТ" без раструба DN/OD 250 SN16 (Двнутр.=217 мм), L=6,0 м | 130,00 | шт | 14 602,00 Р | 1 898 260,00 Р |
| 15 | Муфта соединительная ПЭ для гофрированной трубы OD 250 мм | 130,00 | шт | 2 246,00 Р | 291 980,00 Р |
| 16 | Уплотнитель резиновый OD 250 мм | 296,00 | шт | 490,00 Р | 145 040,00 Р |
| 17 | Труба ПП гофр. "ИКАПЛАСТ" без раструба DN/OD 315 SN16 (Двнутр.=275 мм), L=6,0 м | 9,00 | шт | 23 193,00 Р | 208 737,00 Р |
| 18 | Муфта соединительная ПЭ для гофрированной трубы SN16,SN24 OD 315 мм | 9,00 | шт | 2 817,00 Р | 25 353,00 Р |
| 19 | Уплотнитель резиновый OD 315 мм | 24,00 | шт | 1 086,00 Р | 26 064,00 Р |
| 20 | Муфта защитная ПЭ для гофрированной трубы OD 160 | 4,00 | шт | 1 208,00 Р | 4 832,00 Р |
| 21 | Муфта защитная ПЭ для гофрированной трубы OD 250 мм | 36,00 | шт | 3 372,00 Р | 121 392,00 Р |
| 22 | Муфта защитная ПЭ для гофрированной трубы SN16,SN24 OD 315 мм (без упора) | 6,00 | шт | 4 228,00 Р | 25 368,00 Р |
| 23 | Колодец ИКАПЛАСТ DN 1000 с формой для заливки Н= до 4,00 м | 38,00 | шт | 347 773,00 Р | 13 215 374,00 Р |
| 24 | Колодец ИКАПЛАСТ DN 1500 с формой для заливки Н= до 4,00 м | 9,00 | шт | 582 215,00 Р | 5 239 935,00 Р |

Итого: 24 030 602,00 Р

Цены указаны в рублях. Стоимость указана с НДС

Срок изготовления продукции по КП: 7 рабочих дней

Коммерческое предложение действительно в течение 90 дней. Самовывоз

*Характеристики колодцев:

1. Наличие расчета на прочность колодца в соответствии с п. 5.6.1 СП399.1325800.2018
2. Ротоформованное двуслойное дно надежнее за счет отсутствия человеческого фактора при производстве. Прочность элемента ИКАПЛАСТ подтверждена FEM-анализом и расчетом по стандарту ATV-DVWK-A 127.
3. Наличие телескопического удлинителя колодца (п. 3.1.19 СП 399.1325800.2018) это позволяет
 - осуществлять регулировку высоты колодца, например, при оседании колодца после установки (п. 3.1.19 СП399.1325800.2018)
 - является съемным элементом колодца, поэтому легко заменяется при необходимости, например при ремонтных работах.
4. Высокая скорость монтажа – колодец поставляется в виде готового изделия. Работа строителя – установить в отметку и подсоединить трубопровод к установленным на заводе патрубкам
5. Низкая стоимость монтажа за счет существенного сокращения времени работы грузоподъемной техники и времени работы строителей.
6. Сейсмика до 9 баллов. В случае сейсмики система труба-колодец остается герметичной, не требует ремонта (подтверждено испытанием и сертификатами)
7. Гарантия за герметичность и целостность изделия на заводе, а не на подрядчике.
8. Единый срок службы системы «труба-колодец» 50 лет и более за счет однородного материала труб и колодцев
9. Химически стойкий материал, отсутствие коррозии на протяжении всего срока эксплуатации
10. Сохранение срока службы арматуры в колодцах за счет герметичности изделия.
11. Отсутствие расходов на эксплуатацию. (отсутствие размыва и просадки грунта вокруг колодца за счет герметичности изделия. Отсутствие просадки люка и необходимости ремонта участка дороги с остановкой движения)
12. Полимерный колодец не требует косметического ремонта за весь срок службы (жб колодцы требуют косметического ремонта каждые несколько лет, чтобы сохранить срок эксплуатации). Также полимерный колодец не заливается, поэтому не требуется прочистка системы.
13. Отсутствие инфильтрации загрязнений в сеть и эксфильтрации загрязнений в грунт (снижение нагрузки на очистные сооружения)
- 14. Колодцы поставляются в виде готового изделия по индивидуальным параметрам с установленными патрубками по проекту, лотком, лестницей и телескопическим удлинителем к горловине для корректировки высоты изделия по месту.**

Руководитель отдела по
работе с проектами
моб.: 8-925-770-40-75,
e-mail:
p.grigoryan@icaplast.ru



Григорян Павел Ашотович

Исх. КП №243 от 27.01.23

ООО «БАЗИС»

Благодарим за обращение в нашу компанию и готовы проинформировать Вас об актуальных ценах на продукцию производства завода «ИКАПЛАСТ»

| № | Товары (работы, услуги) | Кол-во | Ед. | Цена | Сумма |
|----|---|----------|--------|--------------|-----------------|
| 1 | Труба ПЭ 100 SDR 17- 50x3,0 , L=13,0 м | 1 157,00 | пог. м | 226,44 ₽ | 261 991,08 ₽ |
| 2 | Труба AQUASAFE ML III ПЭ100RC/ПЭ100/ПЭ100RC SDR17 - 110x6,6 , L=13,0 м | 650,00 | пог. м | 1 089,36 ₽ | 708 084,00 ₽ |
| 3 | Муфта защитная для ПЭ трубы Д 315 | 2,00 | шт | 5 562,06 ₽ | 11 124,12 ₽ |
| 4 | Муфта защитная для ПЭ трубы Д 110 | 25,00 | шт | 472,26 ₽ | 11 806,50 ₽ |
| 5 | Втулка под фланец ПЭ 100 110/SDR 17 | 16,00 | шт | 986,34 ₽ | 15 781,44 ₽ |
| 6 | Фланец плоский прижимной Ду 100 (тр.110) PN10 | 16,00 | шт | 4 235,04 ₽ | 67 760,64 ₽ |
| 7 | Труба ПП гофр. "ИКАПЛАСТ" без раструба DN/OD 110 SN16 (Dвнутр.=96 мм), L=6,0 м | 14,00 | шт | 3 680,16 ₽ | 51 522,24 ₽ |
| 8 | Муфта соединительная ПЭ для гофрированной трубы OD 110 мм, литая | 14,00 | шт | 582,42 ₽ | 8 153,88 ₽ |
| 9 | Уплотнитель резиновый OD 110 мм | 28,00 | шт | 272,34 ₽ | 7 625,52 ₽ |
| 10 | Труба ПП гофр. "ИКАПЛАСТ" без раструба DN/OD 160 SN16 (Dвнутр.=139 мм), L=6,0 м | 214,00 | шт | 6 454,56 ₽ | 1 381 275,84 ₽ |
| 11 | Муфта соединительная ПЭ для гофрированной трубы OD 160 мм | 214,00 | шт | 691,56 ₽ | 147 993,84 ₽ |
| 12 | Уплотнитель резиновый OD 160 мм | 432,00 | шт | 300,90 ₽ | 129 988,80 ₽ |
| 13 | Муфта защитная для ПЭ трубы Д 160 | 59,00 | шт | 1 385,16 ₽ | 81 724,44 ₽ |
| 14 | Труба ПП гофр. "ИКАПЛАСТ" без раструба DN/OD 250 SN16 (Dвнутр.=217 мм), L=6,0 м | 130,00 | шт | 14 894,04 ₽ | 1 936 225,20 ₽ |
| 15 | Муфта соединительная ПЭ для гофрированной трубы OD 250 мм | 130,00 | шт | 2 290,92 ₽ | 297 819,60 ₽ |
| 16 | Уплотнитель резиновый OD 250 мм | 296,00 | шт | 499,80 ₽ | 147 940,80 ₽ |
| 17 | Труба ПП гофр. "ИКАПЛАСТ" без раструба DN/OD 315 SN16 (Dвнутр.=275 мм), L=6,0 м | 9,00 | шт | 23 656,86 ₽ | 212 911,74 ₽ |
| 18 | Муфта соединительная ПЭ для гофрированной трубы SN16,SN24 OD 315 мм | 9,00 | шт | 2 873,34 ₽ | 25 860,06 ₽ |
| 19 | Уплотнитель резиновый OD 315 мм | 24,00 | шт | 1 107,72 ₽ | 26 585,28 ₽ |
| 20 | Муфта защитная ПЭ для гофрированной трубы OD 160 | 4,00 | шт | 1 232,16 ₽ | 4 928,64 ₽ |
| 21 | Муфта защитная ПЭ для гофрированной трубы OD 250 мм | 36,00 | шт | 3 439,44 ₽ | 123 819,84 ₽ |
| 22 | Муфта защитная ПЭ для гофрированной трубы SN16,SN24 OD 315 мм (без упора) | 6,00 | шт | 4 312,56 ₽ | 25 875,36 ₽ |
| 23 | Колодец ИКАПЛАСТ DN 1000 с формой для заливки Н= до 4,00 м | 38,00 | шт | 354 728,46 ₽ | 13 479 681,48 ₽ |
| 24 | Колодец ИКАПЛАСТ DN 1500 с формой для заливки Н= до 4,00 м | 9,00 | шт | 593 859,30 ₽ | 5 344 733,70 ₽ |

Итого: 22 020 100,39 ₽
Цены указаны в рублях. Стоимость указана с НДС

Срок изготовления продукции по КП: 22 рабочих дня

Коммерческое предложение действительно в течение 90 дней

Самовывоз





Общество с ограниченной ответственностью
«ТЕХСТРОЙПОЛИМЕР+»
ОГРН 1195074005411 ИНН 5036176053 КПП 503601001
142121, РФ, Московская область, Подольск г.о. ул. Станционная, д. 22,
строение 1А, помещение 44
Расчетный счет №40702810140000060800 в ПАО Сбербанк г.
Москва Корсчет 30101810400000000225, БИК 044525225.
Тел.: 8 (499) 408-49-75, (495) 849-40-20.

Исх. КП №119 от 27.01.23

ООО "БАЗИС"

Благодарим за обращение в нашу компанию и готовы проинформировать Вас об актуальных ценах на продукцию производства завода Техстройполимер+

| № | Товары (работы, услуги) | Кол-во | Ед. | Цена | Сумма |
|----|---|----------|--------|--------------|-----------------|
| 1 | Труба ПЭ 100 SDR 17- 50x3,0 , L=13,0 м | 1 157,00 | пог. м | 228,66 Р | 264 559,62 Р |
| 2 | Труба AQUASAFE ML III ПЭ100RC/ПЭ100/ПЭ100RC SDR17 - 110x6,6 , L=13,0 м | 650,00 | пог. м | 1 100,04 Р | 715 026,00 Р |
| 3 | Муфта защитная для ПЭ трубы Д 315 | 2,00 | шт | 5 616,59 Р | 11 233,18 Р |
| 4 | Муфта защитная для ПЭ трубы Д 110 | 25,00 | шт | 476,89 Р | 11 922,25 Р |
| 5 | Втулка под фланец ПЭ 100 110/SDR 17 | 16,00 | шт | 996,01 Р | 15 936,16 Р |
| 6 | Фланец плоский прижимной Ду 100 (тр.110) PN10 | 16,00 | шт | 4 276,56 Р | 68 424,96 Р |
| 7 | Труба ПП гофр. "ИКАПЛАСТ" без раструба DN/OD 110 SN16 (Двнутр.=96 мм), L=6,0 м | 14,00 | шт | 3 716,24 Р | 52 027,36 Р |
| 8 | Муфта соединительная ПЭ для гофрированной трубы OD 110 мм, литая | 14,00 | шт | 588,13 Р | 8 233,82 Р |
| 9 | Уплотнитель резиновый OD 110 мм | 28,00 | шт | 275,01 Р | 7 700,28 Р |
| 10 | Труба ПП гофр. "ИКАПЛАСТ" без раструба DN/OD 160 SN16 (Двнутр.=139 мм), L=6,0 м | 214,00 | шт | 6 517,84 Р | 1 394 817,76 Р |
| 11 | Муфта соединительная ПЭ для гофрированной трубы OD 160 мм | 214,00 | шт | 698,34 Р | 149 444,76 Р |
| 12 | Уплотнитель резиновый OD 160 мм | 432,00 | шт | 303,85 Р | 131 263,20 Р |
| 13 | Муфта защитная для ПЭ трубы Д 160 | 59,00 | шт | 1 398,74 Р | 82 525,66 Р |
| 14 | Труба ПП гофр. "ИКАПЛАСТ" без раструба DN/OD 250 SN16 (Двнутр.=217 мм), L=6,0 м | 130,00 | шт | 15 040,06 Р | 1 955 207,80 Р |
| 15 | Муфта соединительная ПЭ для гофрированной трубы OD 250 мм | 130,00 | шт | 2 313,38 Р | 300 739,40 Р |
| 16 | Уплотнитель резиновый OD 250 мм | 296,00 | шт | 504,70 Р | 149 391,20 Р |
| 17 | Труба ПП гофр. "ИКАПЛАСТ" без раструба DN/OD 315 SN16 (Двнутр.=275 мм), L=6,0 м | 9,00 | шт | 23 888,79 Р | 214 999,11 Р |
| 18 | Муфта соединительная ПЭ для гофрированной трубы SN16,SN24 OD 315 мм | 9,00 | шт | 2 901,51 Р | 26 113,59 Р |
| 19 | Уплотнитель резиновый OD 315 мм | 24,00 | шт | 1 118,58 Р | 26 845,92 Р |
| 20 | Муфта защитная ПЭ для гофрированной трубы OD 160 | 4,00 | шт | 1 244,24 Р | 4 976,96 Р |
| 21 | Муфта защитная ПЭ для гофрированной трубы OD 250 мм | 36,00 | шт | 3 473,16 Р | 125 033,76 Р |
| 22 | Муфта защитная ПЭ для гофрированной трубы SN16,SN24 OD 315 мм (без упора) | 6,00 | шт | 4 354,84 Р | 26 129,04 Р |
| 23 | Колодец ИКАПЛАСТ DN 1000 с формой для заливки Н= до 4,00 м | 38,00 | шт | 358 206,19 Р | 13 611 835,22 Р |
| 24 | Колодец ИКАПЛАСТ DN 1500 с формой для заливки Н= 4,00 м | 9,00 | шт | 599 681,45 Р | 5 397 133,05 Р |

ИТОГО: 29 454 624,75 Р

Цены указаны в рублях. Стоимость указана с НДС

Срок изготовления продукции по КП: 12 рабочих дня

Коммерческое предложение действительно в течение 90 дней.Самовывоз

Генеральный директор
ООО «ТЕХСТРОЙПОЛИМЕР+»



Стремоухов А.В.



РУСПОЛИМЕР

ООО «РУСПОЛИМЕР»
107078, РФ, г. Москва, ул. Нов. Басманная,
д.23 стр.2, ком. 5, антр. 3 эт.
ИНН 7708379075 КПП 770801001
www.ruspolimer.ru
e-mail: info@ruspolimer.ru

КОММЕРЧЕСКОЕ ПРЕДЛОЖЕНИЕ НА ПОСТАВКУ МАТЕРИАЛОВ

г. Москва

« 13 » октября 2022 г.

Сообщаем Вам, что ООО «РУСПОЛИМЕР» готово поставить следующую продукцию:

| № п/п | Наименование МТР (полное наименование, вкл. тип, марку, ГОСТ, ТУ и т.п.) | Базисная ЕИ | Цена, с НДС- 20% (руб.) |
|-------|---|----------------|----------------------------|
| 1 | Армирующий материал АРМАТ-М-150 | м ² | 231,00 |

В стоимость настоящего предложения включены следующие затраты:

- * *Стоимость материалов;*
- * *Все необходимые налоги и сборы;*
- * *Стоимость доставки до объекта, находящегося по адресу: Московская обл. не учтена*

С уважением,
Генеральный директор

П.Б. Васильев



ООО «Базис»

Исх. № 2210-377 от 13.10.2022г

Коммерческое предложение

Настоящим сообщаем о возможности изготовления и поставки армирующих материалов марки АРМАТ для благоустройства территории Парка культуры и отдыха в г.о. Жуковский Московской области на следующих условиях:

| Артикул | Наименование материала | Кол-во, м2 | Цена с НДС, руб./м2 | Сумма с НДС, руб. |
|---------|---------------------------------|------------|---------------------|-------------------|
| М-150 | Армирующий материал АРМАТ М-150 | 29 000 | 208.00 | 6 032 000 |

Цена действительна до 31.12.2022г., указана с учетом НДС и без стоимости автодоставки на объект в г. Москва. Срок производства в течение 3-5 дней с момента поступления предоплаты на расчетный счет поставщика.

Коммерческий директор

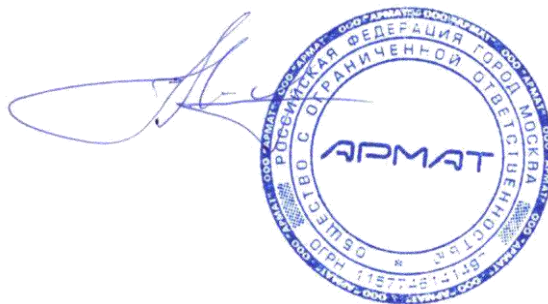

Новиков А.В.



В ООО «Базис»

«ДОРОЖНЫЕ ТЕХНОЛОГИИ», ООО
ИНН 7702831954, КПП 770901001
г.Москва, пер. М.Сухаревский, д.9, стр.1

Исх. №1/205 от 13.10.2022

Коммерческое предложение

Предлагаем к поставке геосинтетические материалы на следующих условиях:

| № п/п | Наименование | Цена с НДС 20%, руб. |
|-------|---------------------------------|----------------------|
| 1 | Армирующий материал АРМАТ М 150 | 223.00 |

Цена указана без учета доставки в г.Жуковский Московской области.

Генеральный директор



Р.В.Корюгин

Коммерческое предложение № PRДД-011785 от 09.12.2022

Компания ООО "АКВАСТОК" ИНН: 2311204642 КПП:231101001 предлагает Вам ознакомиться с предложением на поставку систем поверхностного водоотвода:

Объект: Парк культуры и отдыха "Наташинский парк", г. Люберцы, ул. Митрофанова, ул. Шевлякова

Контакты ответственного специалиста: Шоколенко Владимир Алексеевич 8 (926) 056 48 55 почта: v.shokolenko@aquastok.ru

| № | Артикул | Наименование | Кол-во | Ед. | Цена | Ставка НДС | Сумма НДС | Сумма |
|---|---------|---|--------|-----|----------|------------|--------------|---------------|
| 1 | 1151D | Лоток водоотводный пластиковый ЛВП Профи 150 H202 D400 комплект | 1 963 | шт | 7 014,00 | 20% | 2 294 747,00 | 13 768 482,00 |

Итого: 13 768 482,00
в том числе НДС (20%): 2 294 747,00
Итого с НДС: 13 768 482,00

1. Прочие условия

| | |
|---------------------------|-------------------------------------|
| Оплата: | Оговаривается. |
| Доставка: | Самовывоз |
| Общий вес изделий: | 35 612,746 кг |
| Гарантия: | Три года с момента поставки товара. |

2. Технические характеристики

- Материал пластика лотков полипропилен;
- Морозостойкость -40°C;
- Решетки чугунные, стальные, пластиковые;
- Класс нагрузки A15-C250. **(серия Профи - A15-E600);**
- Стальная оцинкованная усиливающая планка 2мм - серия Профи;

4. Техническая документация

- Паспорта качества;
- Добровольный сертификат;
- Инструкции по монтажу.

3. Конструктивные особенности

- малый вес;
- патрубки и раструбы для удобных стыковок лотков и труб;
- 8 точек винтового крепления решетки на 1м.п.;

5. Почему мы?

- Полный цикл создания продукта от разработки и до продажи;
- Высокая скорость производства методом литья под давлением;
- Возможность расширенной гарантии;
- Возможность сервиса технической поддержки;
- Лучшая цена от производителя – гибкие условия работы!



С уважением,

Шоколенко Владимир Алексеевич

Тел.: 8 (499) 700-01-06

Моб.: 8 (926) 056 48 55

E-mail: v.shokolenko@aquastok.ru

- Компания на рынке систем водоотвода более 12 лет;
- Участие в множестве отраслевых конференций и выставок;
- Награды лидеров отрасли.

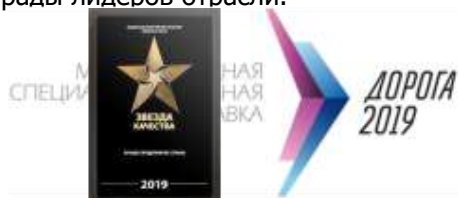

**Общество с ограниченной ответственностью
«Аквасток74»**

454081, г. Челябинск, ул. Артиллерийская, 98 а, офис 21
ИНН/КПП 7452114870/745201001 ОГРН 1147452001201
Тел/факс 8(351) 773-15-01 , 270-09-97 , 776-49-49
e-mail: akvastok74@mail.ru

Коммерческое предложение № 1799 от 09.12.2022

Объект: Парк культуры и отдыха "Наташинский парк", г. Люберцы, ул. Митрофанова, ул. Шевлякова

| № | Артикул | Наименование | Кол-во | Ед. | Цена | Ставка НДС | Сумма НДС | Сумма |
|---|---------|---|--------|-----|----------|------------|--------------|---------------|
| 1 | 1151D | Лоток водоотводный пластиковый ЛВП Profi 150 H202 D400 комплект | 1 963 | шт | 8 016,00 | 20% | 2 622 568,00 | 15 735 408,00 |

Итого: 15 735 408,00

в том числе НДС (20%): 2 622 568,00

Итого с НДС: 15 735 408,00

1. Прочие условия

| | |
|------------------|---------------|
| Оплата: | Оговаривается |
| Доставка: | Самовывоз |

Директор



Подпригора Михаил Анатольевич

ООО "АКВАСИТИ"



Юридический адрес: 394033, г. Воронеж, Ленинский проспект, д. 172 оф.419

ИНН/КПП: 3661079245/366101001

ОГРН: 1173668033901

к/с: 30101810600000000681 р/с: 40702810413000020546

в Центрально-Черноземном банке (ПАО) Сбербанк России

БИК 042007681

Коммерческое предложение № 1892 от 09.12.2022

Объект: Парк культуры и отдыха "Наташинский парк", г. Люберцы, ул. Митрофанова, ул. Шевлякова

| № | Артикул | Наименование | Кол-во | Ед. | Цена | Ставка НДС | Сумма НДС | Сумма |
|---|---------|---|--------|-----|----------|------------|--------------|---------------|
| 1 | 1151D | Лоток водоотводный пластиковый ЛВП Profi 150 H202 D400 комплект | 1 963 | шт | 7 682,00 | 20% | 2 513 294,33 | 15 079 766,00 |

Итого: 15 079 766,00

в том числе НДС (20%): 2 513 294,33

Итого с НДС: 15 079 766,00

1. Прочие условия

| | |
|------------------|---------------|
| Оплата | Оговаривается |
| Доставка: | Самовывоз |

С Уважением,

Утюшева Элла

тел.: +7 (903) 651-76-89

E-mail: info@aquacity.pro



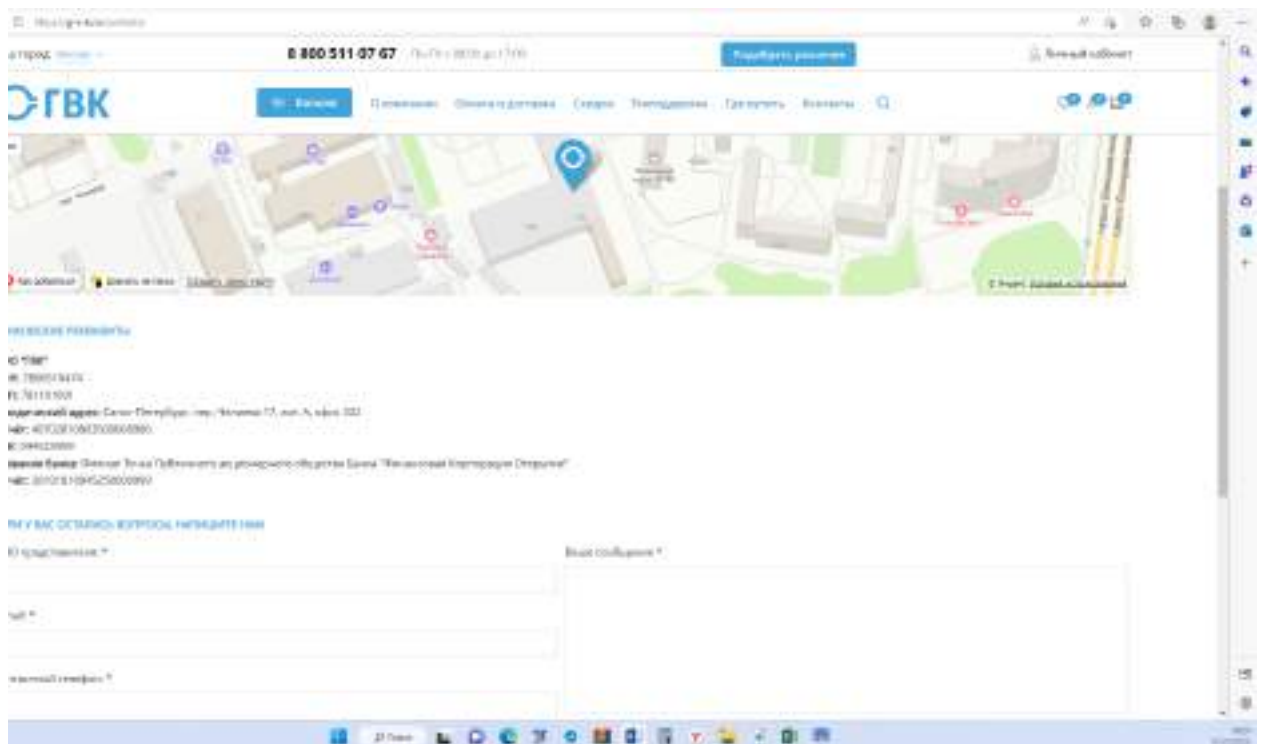

[ГВК | Контакты: номера телефонов, электронная почта \(email\), график работы, реквизиты, адрес офиса и склада, схема проезда. \(g-v-k.ru\)](http://g-v-k.ru)

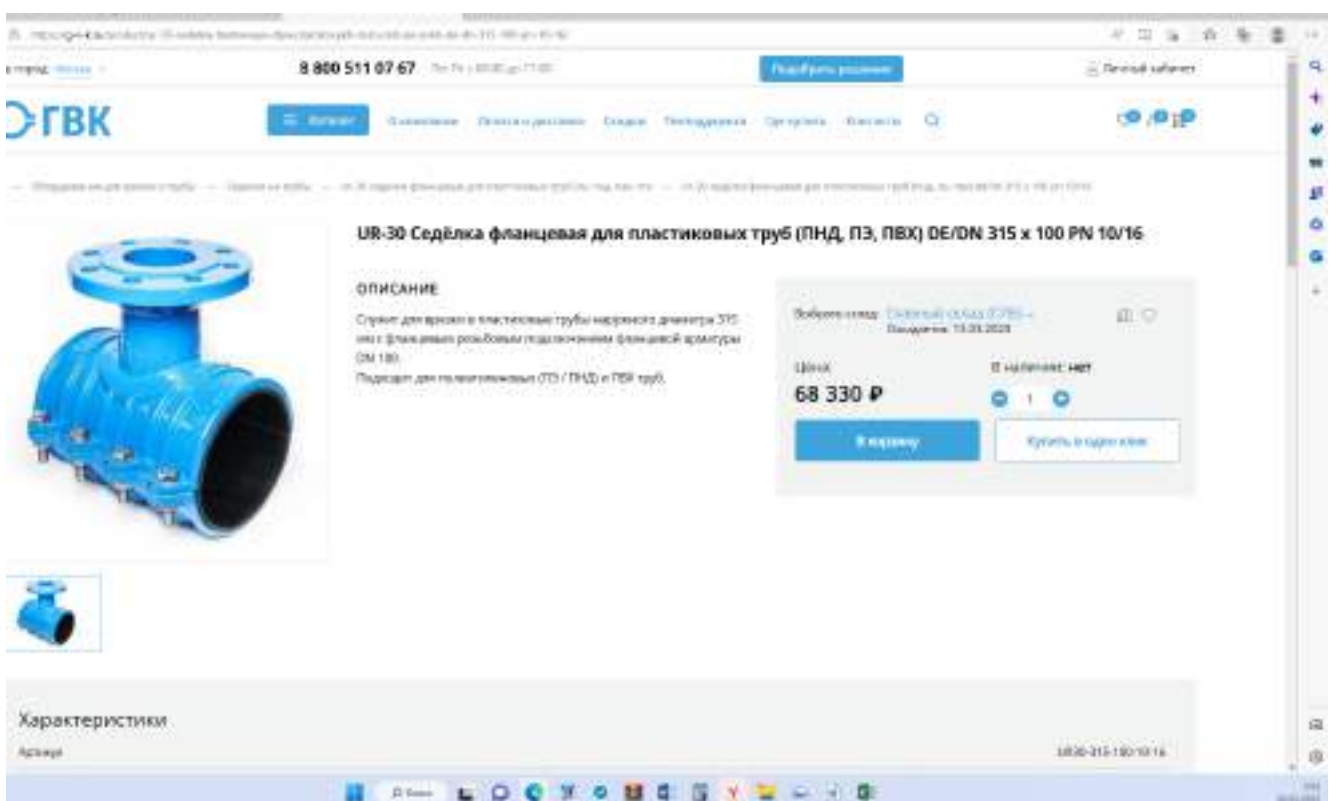

<https://g-v-k.ru/product/ur-30-sedelka-flantsevaya-dlya-plastikovyxh-trub-pnd-pe-pvkh-de-dn-315-100-pn-10-16/>

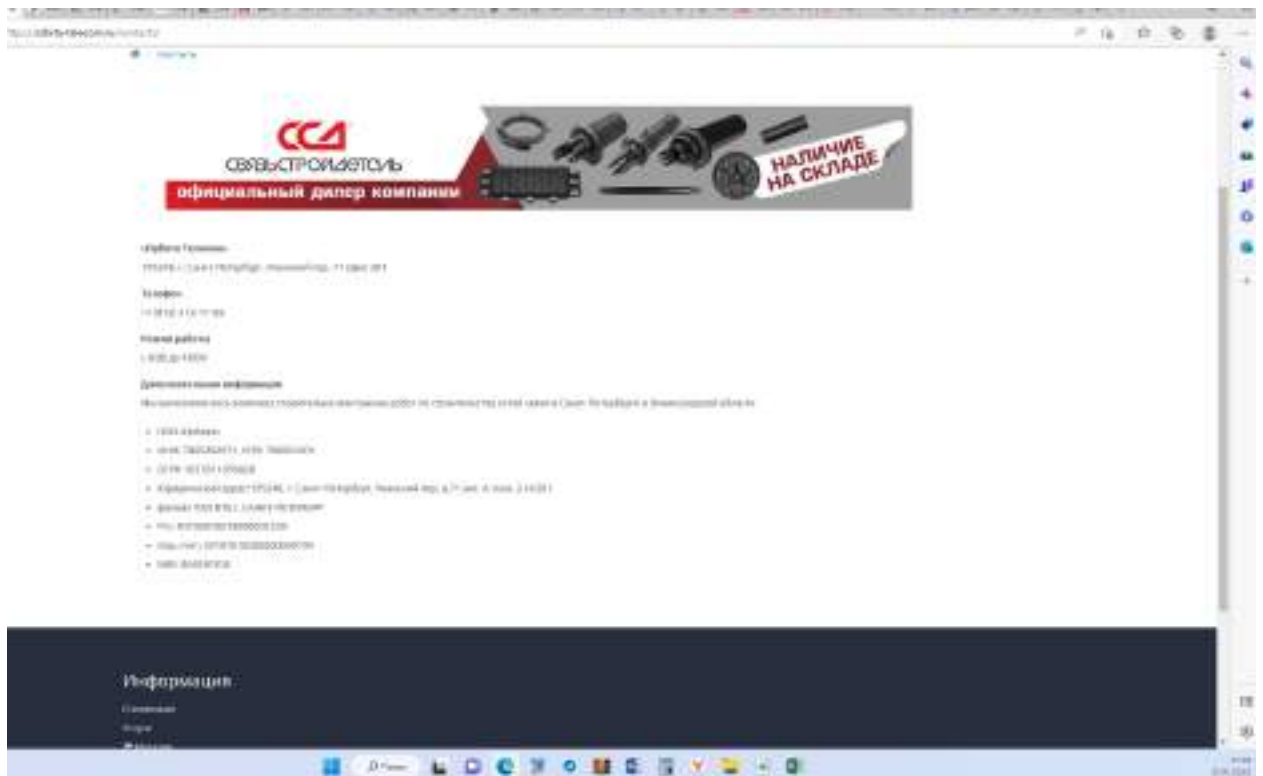

[Контакты \(orbita-telecom.ru\)](http://orbita-telecom.ru)

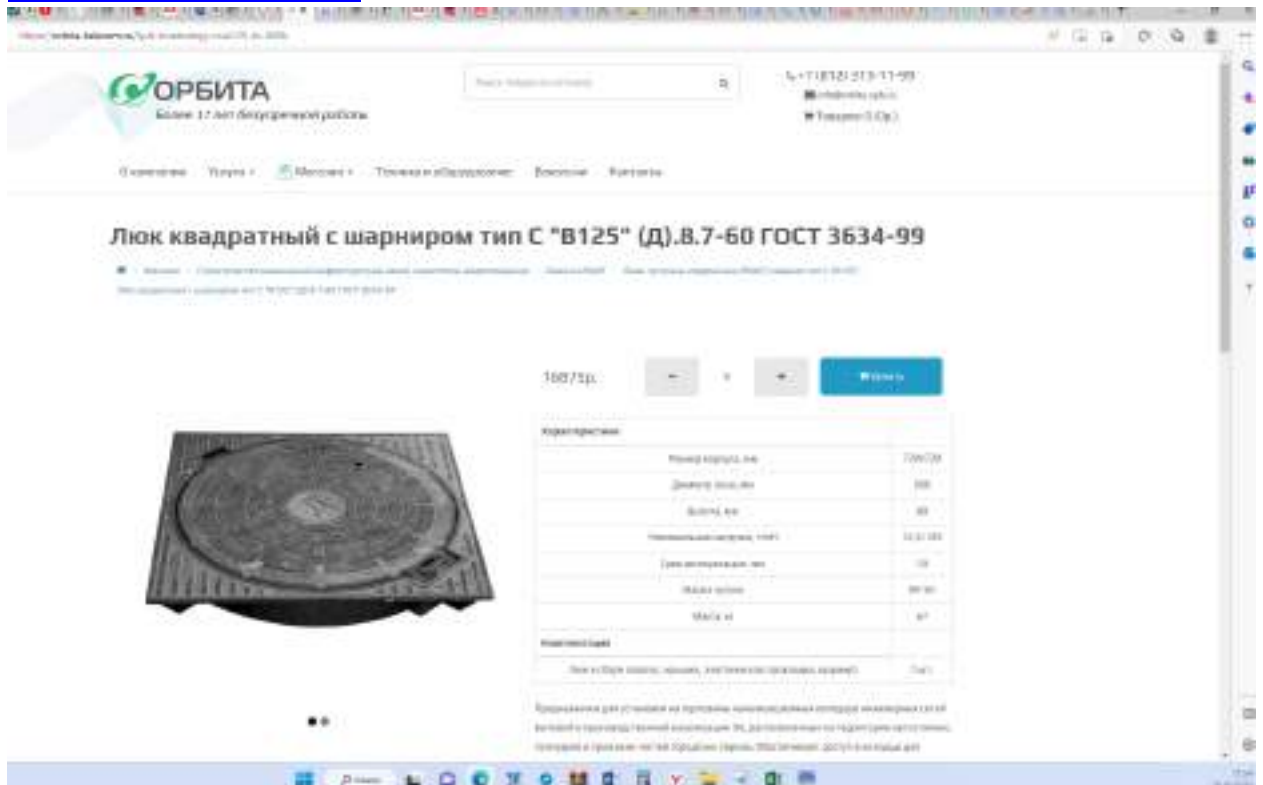

[Люк квадратный с шарниром тип С "В125" \(Д\).8.7-60 ГОСТ 3634-99 \(orbita-telecom.ru\)](http://orbita-telecom.ru)

По запросу

ТЕХНИКО-КОММЕРЧЕСКОЕ ПРЕДЛОЖЕНИЕ

№ 01-02/КК-2 от 01.02.2023 г.

**Комплектная канализационная насосная станция
заводской готовности по ТУ 2296-001-48487974-2015**

КНС-«ЭкоКомпозит» для объекта:

**«Парк культуры и отдыха «Наташинский парк» г.
Люберцы»**



г. Москва 2023 г.

Исп.: зам. руководителя проектов Котерева М.В.

Email: kuzmin@ecocompozit.ru. Тел: 8(495) 055-66-15, Моб: 8 (965) 428-70-90



ООО «ЭкоКомпозит»
 117335, Москва г, Вавилова ул, дом № 69/75,
 офис 1101, комната 2
 ИНН: 7733247820, КПП: 773601001,
 р/с: 40702810702200004413
 в АО «АЛЬФА-БАНК г. Москва
 БИК: 044525593, к/с: 30101810200000000593
 тел. : 8(495)-055-66-15, info@ecocompozit.ru

Согласно Вашему запросу, направляю коммерческое предложение на изготовление канализационной насосной станции характеристиками по проекту.

| № п/п | Наименование работ и затрат | Ед. изм. | Кол- во | Цена за единицу с НДС, руб. | Стоимость с НДС, руб. |
|---|---|----------|---------|-----------------------------|-----------------------|
| 1 | 2 | 3 | 4 | 5 | 6 |
| I. Технологическое оборудование | | | | | |
| 1 | <p>Комплектная насосная станция заводской готовности по ТУ 2296-001-48487974-2015, КНС-ЭкоКомпозит Q= 5 л/с напором 10,53 м. Корпус из стеклопластика, армированный, с герметичными патрубками. Габариты корпуса D=1800 мм, H=5310 мм (Hподз=5110 мм). Вход: подводящий трубопровод ПП SN16 DN160 – 1 шт, глубина заложения 4035 мм. Направление – 6 часов. Выход: напорный трубопровод DN90 – 1 шт, глубина заложения 1848 мм. Направление – 12 часа.</p> <p>Спецификация внутренней обвязки КНС:</p> <ul style="list-style-type: none"> – рама для крепления насосов из нерж. стали - 1 шт; – входящий патрубок - 1 шт; – выходящий патрубок - 1 шт; – сороулавливающая корзина - 1 шт; – направляющие насосов из нерж. стали - 4 шт; – направляющие корзины из нерж. стали - 2 шт; – цепи для подъема/опускания насосов и корзины - 3 шт; – лестница из нерж. стали - 1 шт; – трубопровод из нерж. стали DN65 – 2/1 шт; – задвижка чугунная DN65 - 2 шт; – обратный клапан DN65 - 2 шт; – трубный узел из нерж. стали DN65-DN90 - 1 шт; – вентиляционная труба - 1шт; – площадка обслуживания из нерж. стали - 1 шт; – люк из стеклопластика запирающийся – 1 шт; – кабель-канал для питания насосов - 1 шт; – анкерный крепление с прижимной пластиной - 1 комплект. <p>Оборудование и автоматика:</p> <ul style="list-style-type: none"> – Погружной насос CNP 65WQ25-10-1.5W (I) – 2 шт, (1 рабочий, 1 резервный); – Автоматическая трубная муфта CNP – 2 шт; – Поплавковый датчик уровня – 4 шт; – Шкаф управления ШУ-АВИ-КНС плавный пуск, два ввода, АВР, уличного исполнения с двойной дверью, диспетчеризация по GSM модему – 1 шт. <p>Вес КНС без воды ~ 820 кг</p> | шт | 1 | 3 061 000,00 | 3 061 000,00 |
| Итого по разделу I, руб в т.ч. НДС 20% | | | | 3 061 000,00 | |
| 1 | II. Транспортно-экспедиционные услуги Доставка комплектной КНС на объект Заказчика | ком | 1 | По запросу | 1-3 дня |
| 1 | III. Монтаж технологического оборудования | шт | 1 | По запросу | 2-3 дня |

Исп.: зам. руководителя проектов Котерева М.В.

Email: kuzmin@ecocompozit.ru. Тел: 8(495) 055-66-15, Моб: 8 (965) 428-70-90

| | | | | | |
|---|---|----|---|---------------------|---------|
| | Комплекс пусконаладочных работ | | | | |
| 1 | IV. Разработка проектного чертежа КНС - Рабочий чертеж КНС; - Паспорт изделия с технологией устройства, монтажа и эксплуатации | шт | 1 | Бесплатно | 1-2 дня |
| Итого по расчету, руб в т.ч. НДС 20% | | | | 3 061 000,00 | |

* Монтаж корпусов КНС осуществляется на армированную ж/б плиту основания и закрепляется на нем анкерами, входящими в комплект поставки. Перед проведением работ по ПНР, подрядчик осуществляющий монтаж КНС должен проложить кабель канал от КНС до места установки ШУ.

При необходимости: сверху КНС устраивается разгрузочная ж/б плита с отверстиями под люки обслуживания. При высоком УГВ в основании корпусов КНС сделать бетонный пояс-пригруз.

Порядок оплаты:

1. Предусматривается выплата Заказчиком аванса 50% от общей стоимости технологического оборудования согласно комплектации
2. Окончательный расчёт за оборудование производится в течение 3 дней после официального уведомления о готовности оборудования к отгрузке.

При увеличении курса валют на 5% и более стоимость подлежит перерасчёту.

Срок поставки комплектной КНС с обвязкой (без насосного оборудования) 5-7 недель.

Срок поставки насосного оборудования до 13 недель.

Оборудование Сертифицировано.

Изделия соответствуют ТУ 2296-001-48487974-2015

Сертификат соответствия № РОСС RU.32001.04ИБФ1.ОСП18.13681

Декларация о соответствии № RU Д-RU.AM05.B.01327/19

Срок службы сооружения более 50 лет.

Гарантия на герметичность корпуса КНС 25лет.

Насосное оборудование – 2 года.

Автоматика – 1 год.

Предложение действительно до конца 06.2023 г.

С уважением, Кузмин Кирилл. Email: kuzmin@ecocompozit.ru.

Тел: 8 (909) 648-5556

Генеральный директор  Петрушенков П.Н.



Исп.: зам. руководителя проектов Котерева М.В.

Email: kuzmin@ecocompozit.ru. Тел: 8(495) 055-66-15, Моб: 8 (965) 428-70-90

Экспликация типовой канализационно-насосной станции КНС ЭкоКомпозит

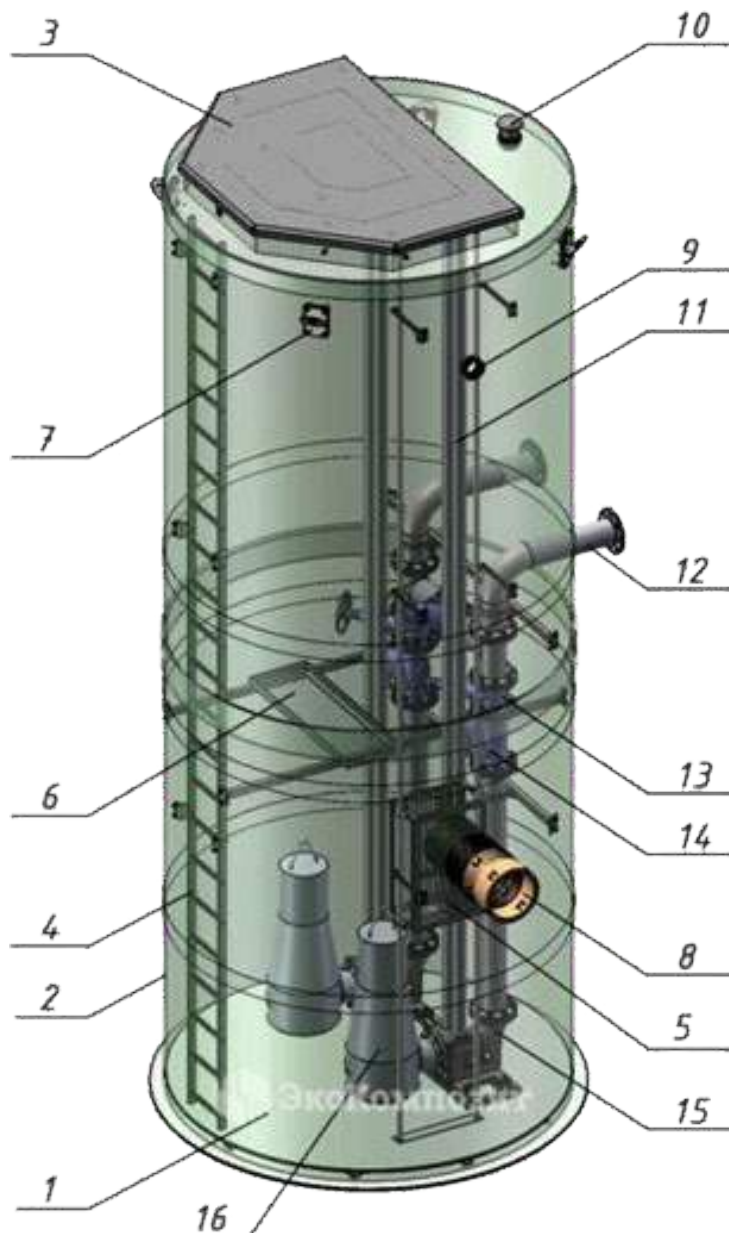

- | | | | |
|---|----------------------------|----|--------------------------------|
| 1 | - Дно сферическое | 9 | - Патрубок ввода кабеля |
| 2 | - Корпус из стеклопластика | 10 | - Вентиляция |
| 3 | - Крышка КНС | 11 | - Направляющие насосов |
| 4 | - Лестница | 12 | - Напорный трубопровод |
| 5 | - Корзина для сбора мусора | 13 | - Клиновая задвижка |
| 6 | - Площадка | 14 | - Обратный клапан |
| 7 | - Технологический настил | 15 | - Автоматическая трубная муфта |
| 8 | - Подводящий трубопровод | 16 | - Насос |

Исп.: зам. руководителя проектов Котерева М.В.

Email: kuzmin@ecocompozit.ru. Тел: 8(495) 055-66-15, Моб: 8 (965) 428-70-90

| | | | |
|--|---|----------------------|----------------------------|
|  | Информация о продукте 65WQ25-10-1.5W | завод - изготовитель | CNP |
| | | адрес | Yuhang District, Hangzhou, |
| | | телефон | 86-571-88637351 |
| | | дата | 2023.02.01 |
| название проекта | | имя клиента | ЭкоКомпозит |
| | | адреса | Москва |
| станции номер | | контакты | Мария |
| | | телефон | |

| | | | |
|---|--|--|--|
| Номер детали : | 65WQ25-10-1.5W | | |
| Рисунок модели Примечание: : фото только для ссылки : | Описание серии : | | |
|  | <p>водолазный водяной насос сточных вод состоит из двух частей двигателя и насоса, которые отделяются через масляную камеру и механическое уплотнение сборки, установки и установки автоматической связи для разделения прочности.</p> | | |

табличный параметр

| | |
|-------------------|----------------------|
| поток | 25 m ³ /h |
| напор | 10 m |
| эффективность | 47.6 |
| скорость вращения | 2880 |
| return ряд | 1 |

Технология

| | |
|----------------------------|------|
| Скорость вращения насоса | 2880 |
| Номинальные стандарты (ста | CE |

Материал

| | |
|----------------------|--------|
| Рабочее колесо | HT200 |
| Вал насоса | 20cr13 |
| Код резины (каучука) | P |
| корпус насоса | HT200 |

Установка

| | |
|----------------------------|--------------|
| Код подключения (соединени | F |
| Максимальное давление / те | 6bar/ < 40°C |
| Фланец Стандартный | DIN |
| номинальное давление | PN6 |

Среда

| | |
|----------------------------|--------|
| Средняя температура | < 40°C |
| Максимальный диаметр прохо | 18 |
| Максимальная температура о | 40°C |

Размер

| | |
|----------------------------|------|
| Стандартный диаметр | DN |
| Диаметр выпускного отверст | DN65 |

Двигатель

| | |
|------------------------|------------|
| Номер фазы двигателя | Трехфазный |
| Степень защиты | IP68 |
| Класс изоляции | F |
| Питание двигателя | 1.5KW |
| Промышленная частота | 50HZ |
| Номинальное напряжение | 380V |
| Номинальная сила тока | 3.3 |



Информация о продукте
65WQ25-10-1.5W

| | |
|----------------------|----------------------------|
| завод - изготовитель | CNP |
| адрес | Yuhang District, Hangzhou, |
| телефон | 86-571-88637351 |
| дата | 2023.02.01 |
| имя клиента | ЭкоКомпозит |
| адреса | Москва |
| контакты | Мария |
| телефон | |

название проекта

станции номер

Способ запуска прямой запуск

Уплотнение

Торцевое уплотнение Н-20

Другое (прочее)

Вес (кг) 38





Кривая производительности 65WQ25-10-1.5W

| | |
|----------------------|----------------------------|
| завод - изготовитель | CNP |
| адрес | Yuhang District, Hangzhou, |
| телефон | 86-571-88637351 |
| дата | 2023.02.01 |
| имя клиента | ЭкоКомпозит |
| адреса | Москва |
| контакты | Мария |
| телефон | |

название проекта

станции номер

Имя медиа : Чистая вода , температура : 20°C, плотность : 1000kg/m³, Вязкость среды : 1mm²/s, (GB3216 : 2016 Grande 3B)

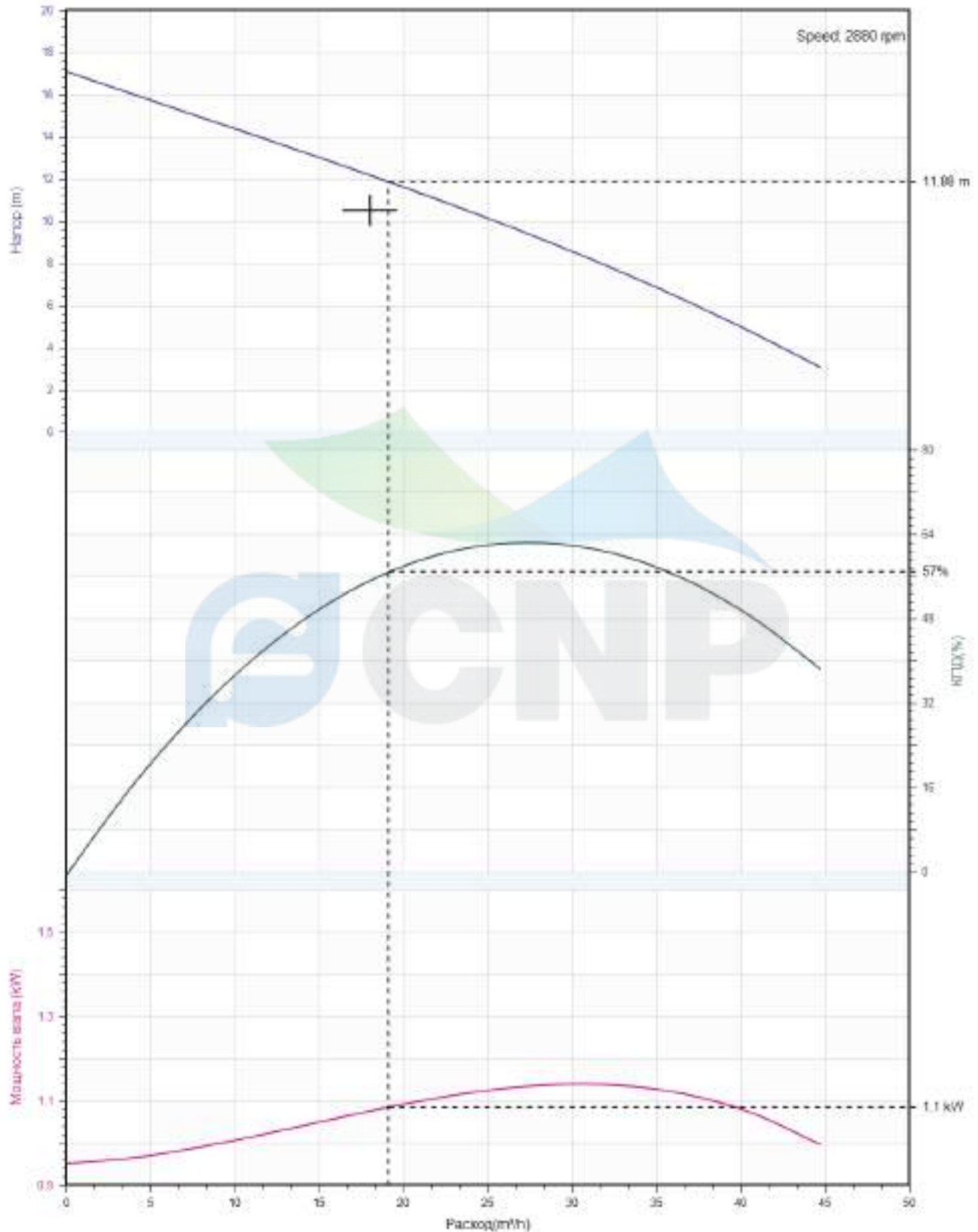



Тех Параметры[65WQ25-10-1.5W

| | |
|----------------------|----------------------------|
| завод - изготовитель | CNP |
| адрес | Yuhang District, Hangzhou, |
| телефон | 86-571-88637351 |
| дата | 2023.02.01 |
| имя клиента | ЭкоКомпозит |
| адреса | Москва |
| контакты | Мария |
| телефон | |

название проекта

станции номер

Номинальные параметры

| | |
|-------------------|----------------------|
| Модель продукта | 65WQ25-10-1.5W |
| Номер детали | 65WQ25-10-1.5W |
| Расход | 25 m ³ /h |
| Напор | 10 m |
| эффективность (%) | 47.6 |
| Мощность (kW) | 1.29 |
| Скорость (rpm) | 2880 |

Расчетная точка

| | |
|----------------------------|-------|
| Расход (m ³ /h) | 18 |
| Напор (m) | 10.53 |
| Чистая напора (m) | 0 |

Рабочая точка

| | |
|----------------------------|-------|
| Расход (m ³ /h) | 19.1 |
| Напор (m) | 11.88 |
| Эффективность (%) | 57 |
| Мощность (kW) | 1.085 |
| Скорость (rpm) | 2880 |

Имя

| | |
|-------------------------------------|-------------|
| Имя медиа | Чистая вода |
| Температура (°C) | 20 |
| плотность (kg/m ³) | 1000 |
| Вязкость среды (mm ² /s) | 1 |

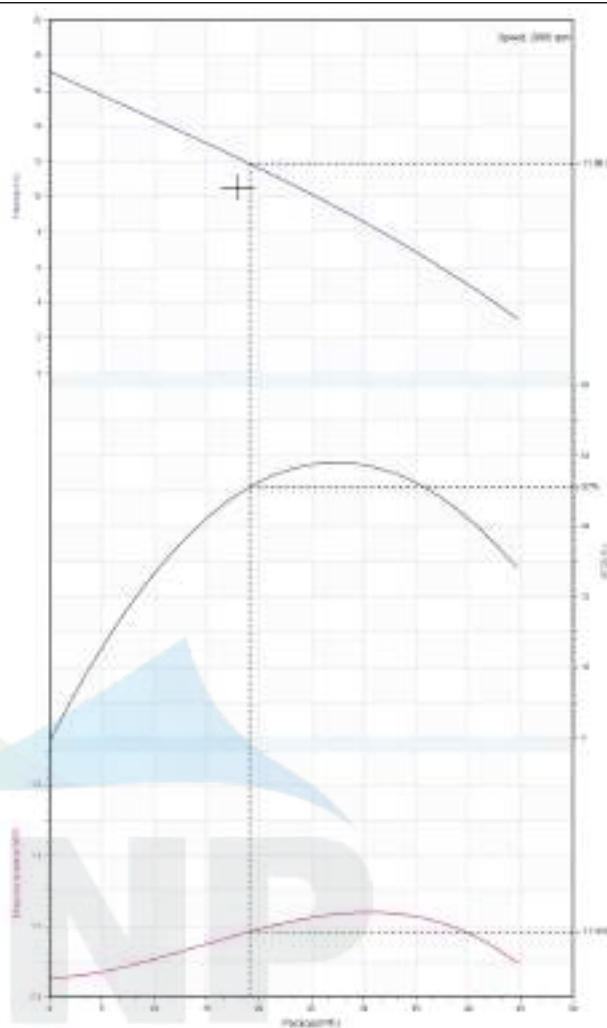



Сборочный чертеж 65WQ25-10-1.5W

| | |
|----------------------|----------------------------|
| завод - изготовитель | CNP |
| адрес | Yuhang District, Hangzhou, |
| телефон | 86-571-88637351 |
| дата | 2023.02.01 |
| имя клиента | ЭкоКомпозит |
| адреса | Москва |
| контакты | Мария |
| телефон | |

название проекта

станции номер

CNP Nantfang Zhongjin Environment Co., Ltd.

| | | | |
|------------------------------|--|-------|----------------|
| DIMENSION DRAWING | | No. | No. |
| TYPE submersible sewage pump | | MODEL | 65WQ25-10-1.5W |

| MODEL | d | A | A1 | A2 | A3 | A4 | A5 | B | B1 | D | D1 | W0 | H | Body weight |
|----------------|----|-----|-----|-----|-----|-----|-----|-----|-----|-----|-----|-----|-----|-------------|
| 65WQ25-10-1.5W | 65 | 396 | 406 | 323 | 306 | 348 | 385 | 290 | 210 | 242 | 171 | 190 | 155 | 405 |

| | |
|-----------------------|-------------|
| Assembly elbow weight | head weight |
| 65 | 3.0kg |
| | 5.0kg |

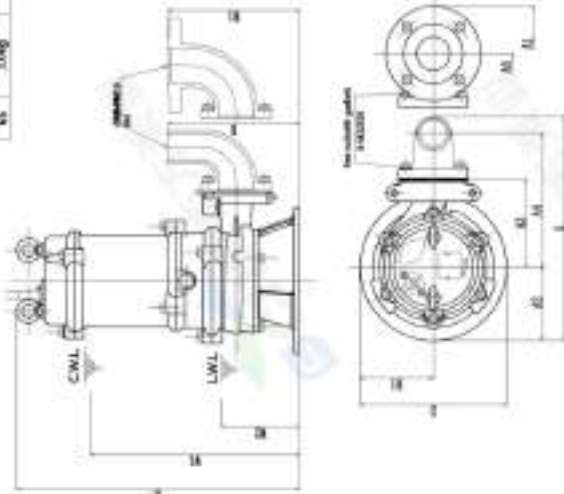

C.W.L. minimum water level under continuous operation
L.W.L. minimum water level under possible operation

Nantfang Zhongjin Environment CO.,LTD. unit : mm

CNP Nantfang Zhongjin Environment Co., Ltd.

| | | | |
|------------------------------|--|-------|----------------|
| DIMENSION DRAWING | | No. | No. |
| TYPE submersible sewage pump | | MODEL | 65WQ25-10-1.5W |

| MODEL | d | A | A1 | A2 | A3 | A4 | A5 | B | B1 | D | D1 | W0 | H | Body weight |
|----------------|----|-----|-----|-----|-----|-----|-----|-----|-----|-----|-----|-----|-----|-------------|
| 65WQ25-10-1.5W | 65 | 396 | 406 | 323 | 306 | 348 | 385 | 290 | 210 | 242 | 171 | 190 | 155 | 405 |

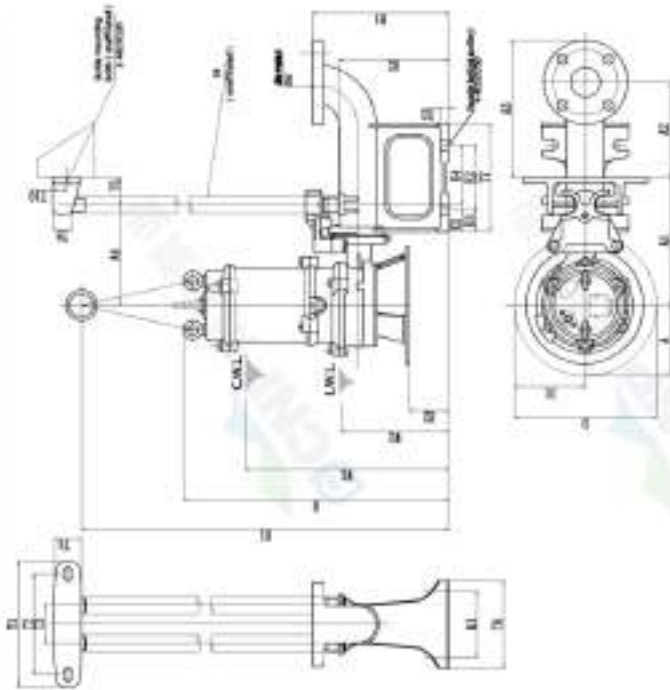

C.W.L. minimum water level under continuous operation
L.W.L. minimum water level under possible operation

Nantfang Zhongjin Environment CO.,LTD. unit : mm



Чертеж структуры 65WQ25-10-1.5W

| | |
|----------------------|----------------------------|
| завод - изготовитель | CNP |
| адрес | Yuhang District, Hangzhou, |
| телефон | 86-571-88637351 |
| дата | 2023.02.01 |
| имя клиента | ЭкоКомпозит |
| адреса | Москва |
| контакты | Мария |
| телефон | |

название проекта

станции номер

CNP Nanfang Zhongjin Environment Co., Ltd.

| | | | |
|-------------------|-------------------------|-------|----------------------|
| SECTIONAL DRAWING | | No. | No. |
| TYPE | submersible sewage pump | MODEL | WQ-1.5/2.2/3.0/4.0kW |

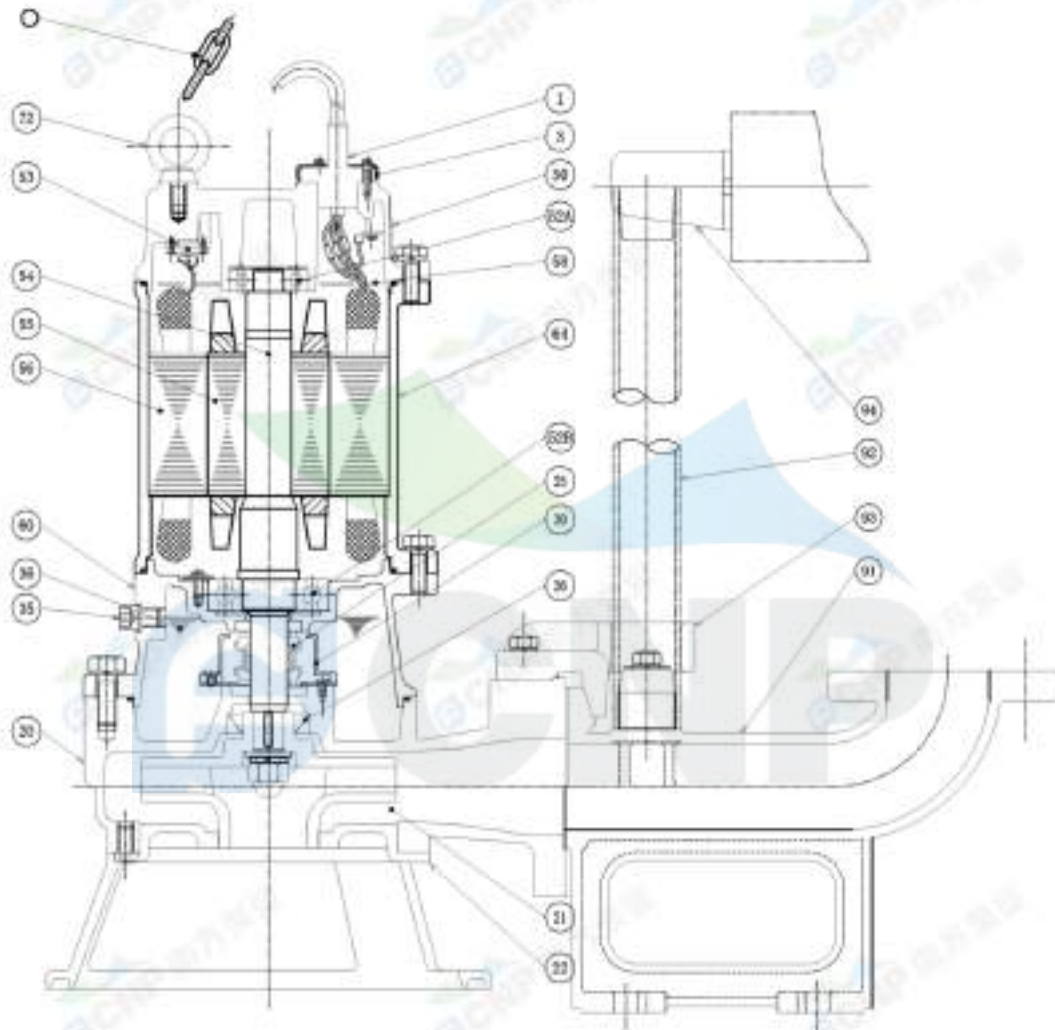

| | | | | order specifications | | | |
|-----|---------------------|--------|------------|----------------------|-------------------|--------|------------------------|
| No. | names of parts | number | material | No. | names of parts | number | material |
| 1 | cable | 1 | Y2# | 22 | water inlet cover | 1 | HT200 |
| 3 | cable cover | 1 | SUS304 | 20 | casing | 1 | HT200 |
| 50 | top cover | 1 | HT200 | 35 | oil filler plug | 1 | SUS304 |
| 52A | upper bearing | 1 | | 36 | machine oil 32# | | |
| 58 | cable transit board | 1 | | 60 | lower cover | 1 | HT200 |
| 64 | base | 1 | HT200 | 56 | stator | 1 | |
| 52B | lower bearing | 1 | | 55 | rotor | 1 | |
| 25 | mechanical seal | 1 | Carbon/SiC | 54 | shaft | 1 | |
| 30 | oil lift | 1 | | 53 | thermal protector | 1 | |
| 26 | framework oil seal | 1 | MIRI-2 | 72 | eye bolt | 2 | 45#(forging galvanize) |
| 93 | guide hook | 1 | HT200 | 91 | water outlet base | 1 | HT200 |
| 21 | impeller | 1 | HT200 | 94 | guiding | 1 | HT200 |
| 510 | lift chain | 1 | SUS304 | 92 | pipe | 1 | SUS304(unaffiliated) |

Nanfang Zhongjin Environment CO.,LTD.

unit : mm



Дата заказа
65WQ25-10-1.5W

завод -
изготовитель

CNP

адрес

Yuhang District, Hangzhou,

телефон

86-571-88637351

дата

2023.02.01

название проекта

имя клиента

ЭкоКомпозит

адреса

Москва

станции номер

контакты

Мария

телефон

Модель продукта : 65WQ25-10-1.5W

Номер детали : 65WQ25-10-1.5W

Цена продукта :

Объем продукта : 1

Общая цена :

Инструкция по



По запросу

ТЕХНИКО-КОММЕРЧЕСКОЕ ПРЕДЛОЖЕНИЕ

№ 01-02/КК-3 от 01.02.2023 г.

**Комплектная канализационная насосная станция
заводской готовности по ТУ 2296-001-48487974-2015**

КНС-«ЭкоКомпозит» для объекта:

**«Парк культуры и отдыха «Наташинский парк» г.
Люберцы»**



г. Москва 2023 г.

Исп.: зам. руководителя проектов Котерева М.В.

Email: kuzmin@ecocompozit.ru. Тел: 8(495) 055-66-15, Моб: 8 (965) 428-70-90



ООО «ЭкоКомпозит»
 117335, Москва г, Вавилова ул, дом № 69/75,
 офис 1101, комната 2
 ИНН: 7733247820, КПП: 773601001,
 р/с: 40702810702200004413
 в АО «АЛЬФА-БАНК г. Москва
 БИК: 044525593, к/с: 30101810200000000593
 тел. : 8(495)-055-66-15, info@ecocompozit.ru

Согласно Вашему запросу, направляю коммерческое предложение на изготовление канализационной насосной станции характеристиками по проекту.

| № п/п | Наименование работ и затрат | Ед. изм. | Кол- во | Цена за единицу с НДС, руб. | Стоимость с НДС, руб. |
|---|---|----------|---------|-----------------------------|-----------------------|
| 1 | 2 | 3 | 4 | 5 | 6 |
| I. Технологическое оборудование | | | | | |
| 1 | <p>Комплектная насосная станция заводской готовности по ТУ 2296-001-48487974-2015, КНС-ЭкоКомпозит Q= 5 л/с напором 10,47 м. Корпус из стеклопластика, армированный, с герметичными патрубками. Габариты корпуса D=1800 мм, H=4780 мм (Hподз=4580 мм). Вход: подводящий трубопровод ПП SN16 DN160 – 1 шт, глубина заложения 3505 мм. Направление – 6 часов. Выход: напорный трубопровод DN90 – 1 шт, глубина заложения 1270 мм. Направление – 12 часа.</p> <p>Спецификация внутренней обвязки КНС:</p> <ul style="list-style-type: none"> – рама для крепления насосов из нерж. стали - 1 шт; – входящий патрубок - 1 шт; – выходящий патрубок - 1 шт; – сороулавливающая корзина - 1 шт; – направляющие насосов из нерж. стали - 4 шт; – направляющие корзины из нерж. стали - 2 шт; – цепи для подъема/опускания насосов и корзины - 3 шт; – лестница из нерж. стали - 1 шт; – трубопровод из нерж. стали DN65 – 2/1 шт; – задвижка чугунная DN65 - 2 шт; – обратный клапан DN65 - 2 шт; – трубный узел из нерж. стали DN65-DN90 - 1 шт; – вентиляционная труба - 1шт; – площадка обслуживания из нерж. стали - 1 шт; – люк из стеклопластика запирающийся – 1 шт; – кабель-канал для питания насосов - 1 шт; – анкерный крепление с прижимной пластиной - 1 комплект. <p>Оборудование и автоматика:</p> <ul style="list-style-type: none"> – Погружной насос CNP 65WQ25-10-1.5W (I) – 2 шт, (1 рабочий, 1 резервный); – Автоматическая трубная муфта CNP – 2 шт; – Поплавковый датчик уровня – 4 шт; – Шкаф управления ШУ-АВИ-КНС плавный пуск, два ввода, АВР, уличного исполнения с двойной дверью, диспетчеризация по GSM модему – 1 шт. <p>Вес КНС без воды ~ 802 кг</p> | шт | 1 | 2 845 000,00 | 2 845 000,00 |
| Итого по разделу I, руб в т.ч. НДС 20% | | | | 2 845 000,00 | |
| 1 | II. Транспортно-экспедиционные услуги Доставка комплектной КНС на объект Заказчика | ком | 1 | По запросу | 1-3 дня |
| 1 | III. Монтаж технологического оборудования | шт | 1 | По запросу | 2-3 дня |

Исп.: зам. руководителя проектов Котерева М.В.

Email: kuzmin@ecocompozit.ru. Тел: 8(495) 055-66-15, Моб: 8 (965) 428-70-90

| | | | | | |
|---|---|----|---|---------------------|---------|
| | Комплекс пусконаладочных работ | | | | |
| 1 | IV. Разработка проектного чертежа КНС - Рабочий чертеж КНС; - Паспорт изделия с технологией устройства, монтажа и эксплуатации | шт | 1 | Бесплатно | 1-2 дня |
| Итого по расчету, руб в т.ч. НДС 20% | | | | 2 845 000,00 | |

* Монтаж корпусов КНС осуществляется на армированную ж/б плиту основания и закрепляется на нем анкерами, входящими в комплект поставки. Перед проведением работ по ПНР, подрядчик осуществляющий монтаж КНС должен проложить кабель канал от КНС до места установки ШУ.

При необходимости: сверху КНС устраивается разгрузочная ж/б плита с отверстиями под люки обслуживания. При высоком УГВ в основании корпусов КНС сделать бетонный пояс-пригруз.

Порядок оплаты:

1. Предусматривается выплата Заказчиком аванса 50% от общей стоимости технологического оборудования согласно комплектации
2. Окончательный расчёт за оборудование производится в течение 3 дней после официального уведомления о готовности оборудования к отгрузке.

При увеличении курса валют на 5% и более стоимость подлежит перерасчёту.

Срок поставки комплектной КНС с обвязкой (без насосного оборудования) 5-7 недель.

Срок поставки насосного оборудования до 13 недель.

Оборудование Сертифицировано.

Изделия соответствуют ТУ 2296-001-48487974-2015

Сертификат соответствия № РОСС RU.32001.04ИБФ1.ОСП18.13681

Декларация о соответствии № RU Д-RU.AM05.B.01327/19

Срок службы сооружения более 50 лет.

Гарантия на герметичность корпуса КНС 25лет.

Насосное оборудование – 2 года.

Автоматика – 1 год.

Предложение действительно до конца 06.2023 г.

С уважением, Кузмин Кирилл. Email: kuzmin@ecocompozit.ru.

Тел: 8 (909) 648-5556

Генеральный директор  Петрушенков П.Н.



Исп.: зам. руководителя проектов Котерева М.В.

Email: kuzmin@ecocompozit.ru. Тел: 8(495) 055-66-15, Моб: 8 (965) 428-70-90

Экспликация типовой канализационно-насосной станции КНС ЭкоКомпозит

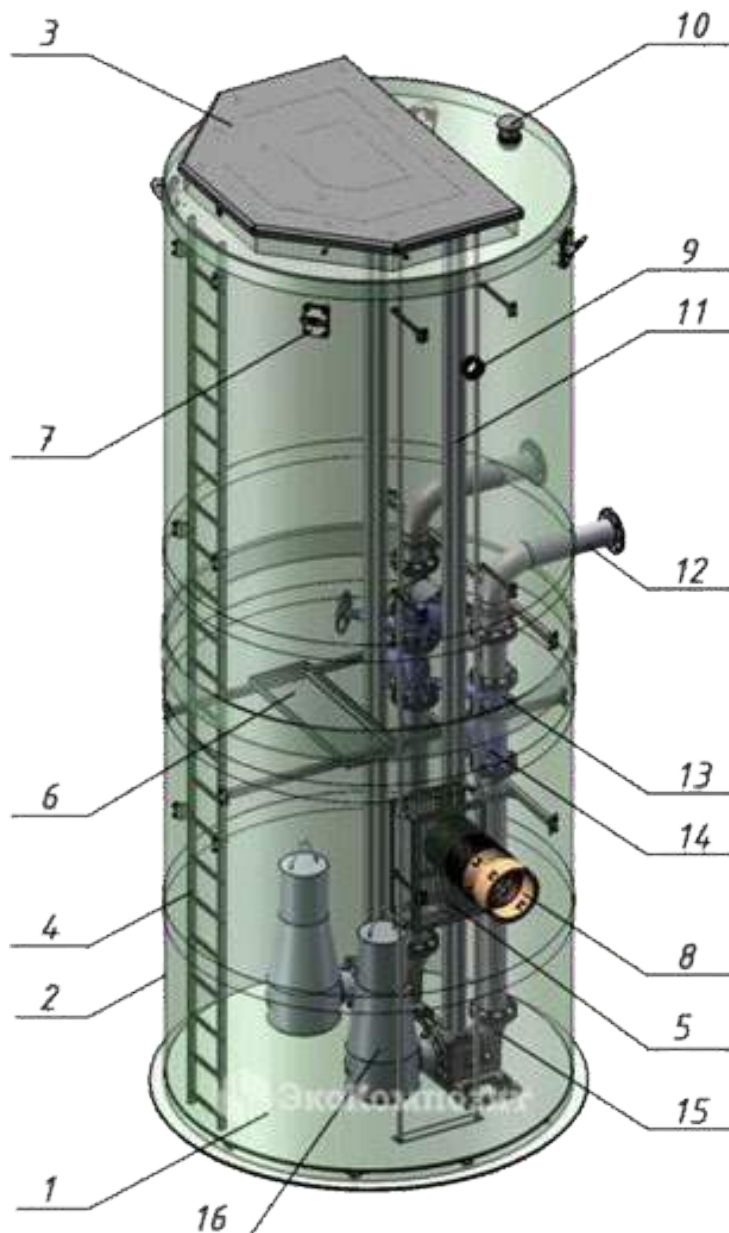

- | | | | |
|---|----------------------------|----|--------------------------------|
| 1 | - Дно сферическое | 9 | - Патрубок ввода кабеля |
| 2 | - Корпус из стеклопластика | 10 | - Вентиляция |
| 3 | - Крышка КНС | 11 | - Направляющие насосов |
| 4 | - Лестница | 12 | - Напорный трубопровод |
| 5 | - Корзина для сбора мусора | 13 | - Клиновая задвижка |
| 6 | - Площадка | 14 | - Обратный клапан |
| 7 | - Технологический настил | 15 | - Автоматическая трубная муфта |
| 8 | - Подводящий трубопровод | 16 | - Насос |

Исп.: зам. руководителя проектов Котерева М.В.

Email: kuzmin@ecocompozit.ru. Тел: 8(495) 055-66-15, Моб: 8 (965) 428-70-90

| | | | |
|--|---|----------------------|----------------------------|
|  | Информация о продукте 65WQ25-10-1.5W | завод - изготовитель | CNP |
| | | адрес | Yuhang District, Hangzhou, |
| | | телефон | 86-571-88637351 |
| | | дата | 2023.02.01 |
| название проекта | | имя клиента | ЭкоКомпозит |
| | | адреса | Москва |
| станции номер | | контакты | Мария |
| | | телефон | |

| | | | |
|---|--|--|--|
| Номер детали : | 65WQ25-10-1.5W | | |
| Рисунок модели Примечание: : фото только для ссылки : | Описание серии : | | |
|  | <p>водолазный водяной насос сточных вод состоит из двух частей двигателя и насоса, которые отделяются через масляную камеру и механическое уплотнение сборки, установки и установки автоматической связи для разделения прочности.</p> | | |

табличный параметр

| | |
|-------------------|----------------------|
| поток | 25 m ³ /h |
| напор | 10 m |
| эффективность | 47.6 |
| скорость вращения | 2880 |
| return ряд | 1 |

Технология

| | |
|----------------------------|------|
| Скорость вращения насоса | 2880 |
| Номинальные стандарты (ста | CE |

Материал

| | |
|----------------------|--------|
| Рабочее колесо | HT200 |
| Вал насоса | 20cr13 |
| Код резины (каучука) | P |
| корпус насоса | HT200 |

Установка

| | |
|----------------------------|--------------|
| Код подключения (соединени | F |
| Максимальное давление / те | 6bar/ < 40°C |
| Фланец Стандартный | DIN |
| номинальное давление | PN6 |

Среда

| | |
|----------------------------|--------|
| Средняя температура | < 40°C |
| Максимальный диаметр прохо | 18 |
| Максимальная температура о | 40°C |

Размер

| | |
|----------------------------|------|
| Стандартный диаметр | DN |
| Диаметр выпускного отверст | DN65 |

Двигатель

| | |
|------------------------|------------|
| Номер фазы двигателя | Трехфазный |
| Степень защиты | IP68 |
| Класс изоляции | F |
| Питание двигателя | 1.5KW |
| Промышленная частота | 50HZ |
| Номинальное напряжение | 380V |
| Номинальная сила тока | 3.3 |



Информация о продукте
65WQ25-10-1.5W

| | |
|----------------------|----------------------------|
| завод - изготовитель | CNP |
| адрес | Yuhang District, Hangzhou, |
| телефон | 86-571-88637351 |
| дата | 2023.02.01 |
| имя клиента | ЭкоКомпозит |
| адреса | Москва |
| контакты | Мария |
| телефон | |

название проекта

станции номер

Способ запуска прямой запуск

Уплотнение

Торцевое уплотнение Н-20

Другое (прочее)

Вес (кг) 38





Кривая производительности 65WQ25-10-1.5W

| | |
|----------------------|----------------------------|
| завод - изготовитель | CNP |
| адрес | Yuhang District, Hangzhou, |
| телефон | 86-571-88637351 |
| дата | 2023.02.01 |
| имя клиента | ЭкоКомпозит |
| адреса | Москва |
| контакты | Мария |
| телефон | |

| | |
|------------------|--|
| название проекта | |
| станции номер | |

Имя медиа : Чистая вода , температура : 20°C, плотность : 1000kg/m³, Вязкость среды : 1mm²/s, (GB3216 : 2016 Grande 3B)

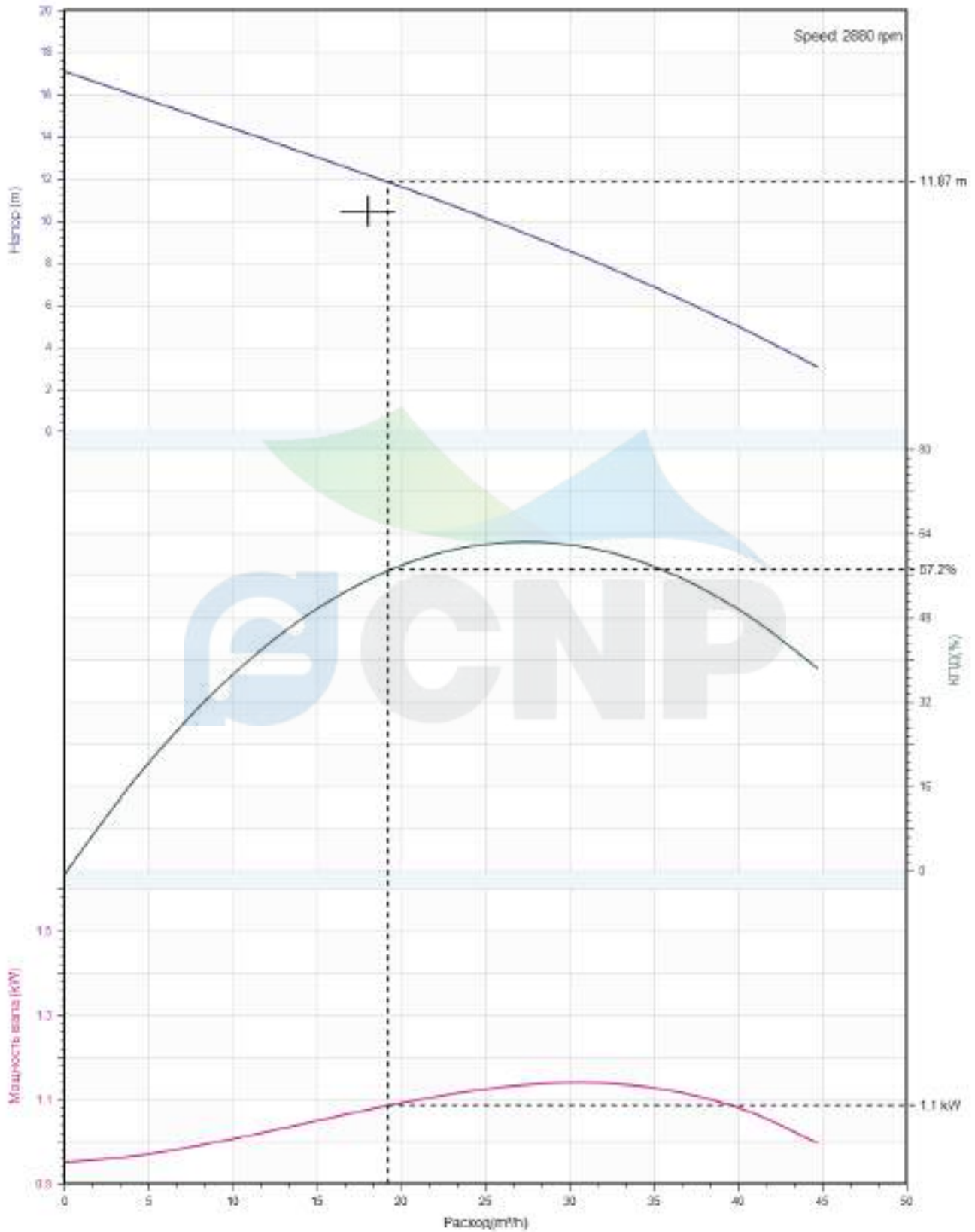



Тех Параметры[65WQ25-10-1.5W

завод -
изготовитель

CNP

адрес

Yuhang District, Hangzhou,

телефон

86-571-88637351

дата

2023.02.01

название проекта

имя клиента

ЭкоКомпозит

адреса

Москва

станции номер

контакты

Мария

телефон

Номинальные параметры

| | |
|-------------------|----------------------|
| Модель продукта | 65WQ25-10-1.5W |
| Номер детали | 65WQ25-10-1.5W |
| Расход | 25 m ³ /h |
| Напор | 10 m |
| эффективность (%) | 47.6 |
| Мощность (kW) | 1.29 |
| Скорость (rpm) | 2880 |

Расчетная точка

| | |
|----------------------------|-------|
| Расход (m ³ /h) | 18 |
| Напор (m) | 10.47 |
| Чистая напора (m) | 0 |

Рабочая точка

| | |
|----------------------------|-------|
| Расход (m ³ /h) | 19.2 |
| Напор (m) | 11.87 |
| Эффективность (%) | 57.2 |
| Мощность (kW) | 1.086 |
| Скорость (rpm) | 2880 |

Имя

| | |
|-------------------------------------|-------------|
| Имя медиа | Чистая вода |
| Температура (°C) | 20 |
| плотность (kg/m ³) | 1000 |
| Вязкость среды (mm ² /s) | 1 |

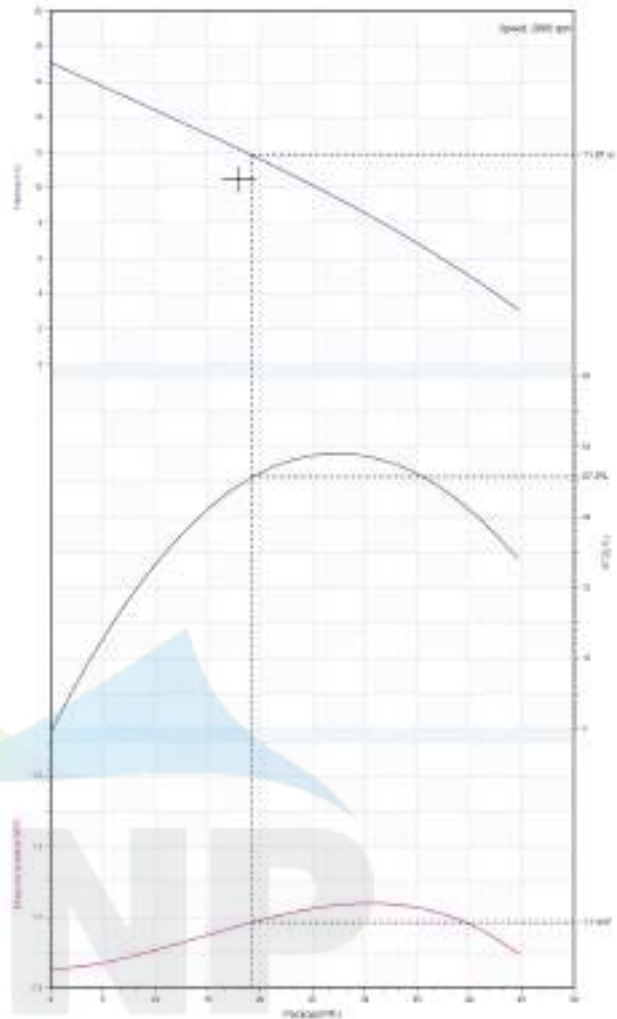



Сборочный чертеж 65WQ25-10-1.5W

| | |
|----------------------|----------------------------|
| завод - изготовитель | CNP |
| адрес | Yuhang District, Hangzhou, |
| телефон | 86-571-88637351 |
| дата | 2023.02.01 |
| имя клиента | ЭкоКомпозит |
| адреса | Москва |
| контакты | Мария |
| телефон | |

название проекта

станции номер

CNP Nantfang Zhongjin Environment Co., Ltd.

| | | | |
|------------------------------|--|-------|----------------|
| DIMENSION DRAWING | | No. | No. |
| TYPE submersible sewage pump | | MODEL | 65WQ25-10-1.5W |

| MODEL | d | A | A1 | A2 | A3 | A4 | A5 | B | B1 | D | D1 | W1 | W2 | H | Body weight |
|----------------|----|-----|-----|-----|-----|-----|-----|-----|-----|-----|-----|-----|-----|-----|-------------|
| 65WQ25-10-1.5W | 65 | 396 | 406 | 323 | 306 | 348 | 385 | 290 | 210 | 242 | 171 | 190 | 155 | 405 | 37kg |

| | | |
|-----------------------|-------|-------------|
| Assemble elbow weight | | head weight |
| 65 | 3.0kg | 5.0kg |

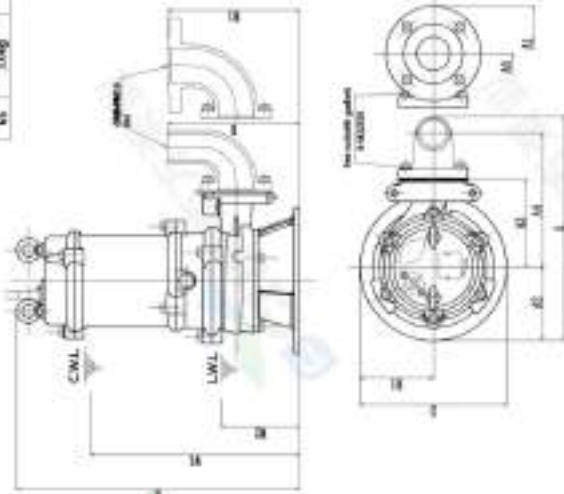

C.W.L. minimum water level under continuous operation
L.W.L. minimum water level under possible operation

Nantfang Zhongjin Environment CO.,LTD. unit : mm

CNP Nantfang Zhongjin Environment Co., Ltd.

| | | | |
|------------------------------|--|-------|----------------|
| DIMENSION DRAWING | | No. | No. |
| TYPE submersible sewage pump | | MODEL | 65WQ25-10-1.5W |

| MODEL | d | A | A1 | A2 | A3 | A4 | A5 | B | B1 | D | D1 | W1 | W2 | H | Body weight |
|----------------|----|-----|-----|-----|-----|-----|-----|-----|-----|-----|-----|-----|-----|-----|-------------|
| 65WQ25-10-1.5W | 65 | 396 | 406 | 323 | 306 | 348 | 385 | 290 | 210 | 242 | 171 | 190 | 155 | 405 | 37kg |

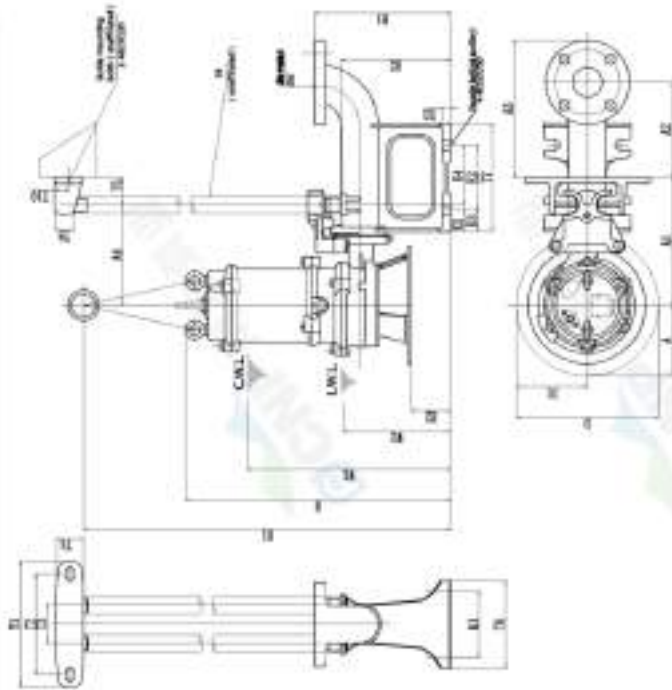

C.W.L. minimum water level under continuous operation
L.W.L. minimum water level under possible operation

Nantfang Zhongjin Environment CO.,LTD. unit : mm



Чертеж структуры 65WQ25-10-1.5W

| | |
|----------------------|----------------------------|
| завод - изготовитель | CNP |
| адрес | Yuhang District, Hangzhou, |
| телефон | 86-571-88637351 |
| дата | 2023.02.01 |
| имя клиента | ЭкоКомпозит |
| адреса | Москва |
| контакты | Мария |
| телефон | |

название проекта

станции номер

CNP Nanfang Zhongjin Environment Co., Ltd.

| | | | |
|-------------------|-------------------------|-------|----------------------|
| SECTIONAL DRAWING | | No. | No. |
| TYPE | submersible sewage pump | MODEL | WQ-1.5/2.2/3.0/4.0kW |

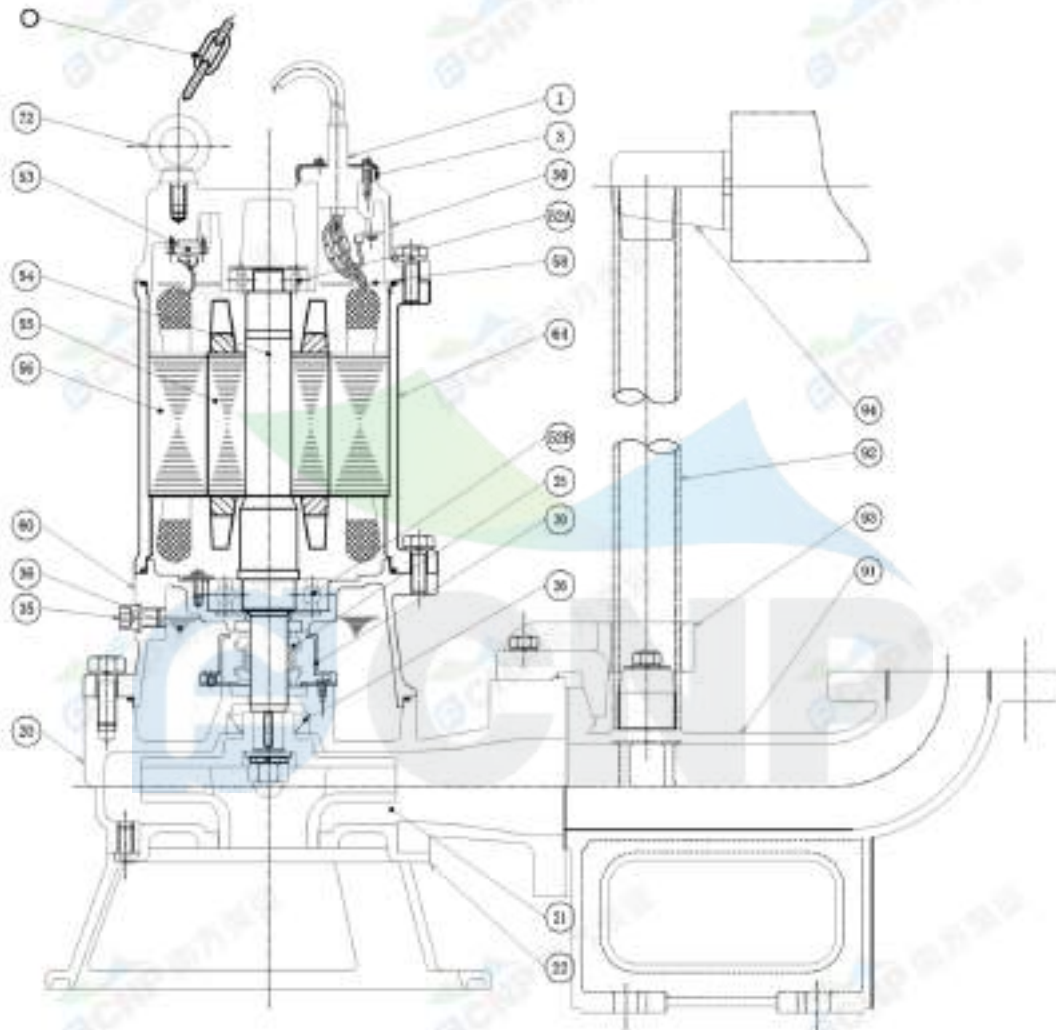

| | | | | order specifications | | | |
|-----|---------------------|--------|------------|----------------------|-------------------|--------|------------------------|
| No. | names of parts | number | material | No. | names of parts | number | material |
| 1 | cable | 1 | Y2# | 22 | water inlet cover | 1 | HT200 |
| 3 | cable cover | 1 | SUS304 | 20 | casing | 1 | HT200 |
| 50 | top cover | 1 | HT200 | 35 | oil filler plug | 1 | SUS304 |
| 52A | upper bearing | 1 | | 36 | machine oil 32# | | |
| 58 | cable transit board | 1 | | 60 | lower cover | 1 | HT200 |
| 64 | base | 1 | HT200 | 56 | stator | 1 | |
| 52B | lower bearing | 1 | | 55 | rotor | 1 | |
| 25 | mechanical seal | 1 | Carbon/SiC | 54 | shaft | 1 | |
| 30 | oil lift | 1 | | 53 | thermal protector | 1 | |
| 26 | framework oil seal | 1 | MIRI-2 | 72 | eye bolt | 2 | 45#(forging galvanize) |
| 93 | guide hook | 1 | HT200 | 91 | water outlet base | 1 | HT200 |
| 21 | impeller | 1 | HT200 | 94 | guiding | 1 | HT200 |
| 510 | lift chain | 1 | SUS304 | 92 | pipe | 1 | SUS304(unaffiliated) |

Nanfang Zhongjin Environment CO.,LTD.

unit : mm



Дата заказа
65WQ25-10-1.5W

завод -
изготовитель

CNP

адрес

Yuhang District, Hangzhou,

телефон

86-571-88637351

дата

2023.02.01

название проекта

имя клиента

ЭкоКомпозит

адреса

Москва

станции номер

контакты

Мария

телефон

Модель продукта : 65WQ25-10-1.5W

Номер детали : 65WQ25-10-1.5W

Цена продукта :

Объем продукта : 1

Общая цена :

Инструкция по



По запросу

ТЕХНИКО-КОММЕРЧЕСКОЕ ПРЕДЛОЖЕНИЕ

№ 01-02/КК-1 от 01.02.2023 г.

**Комплектная канализационная насосная станция
заводской готовности по ТУ 2296-001-48487974-2015**

КНС-«ЭкоКомпозит» для объекта:

**«Парк культуры и отдыха «Наташинский парк» г.
Люберцы»**



г. Москва 2023 г.

Исп.: зам. руководителя проектов Котерева М.В.

Email: kuzmin@ecocompozit.ru. Тел: 8(495) 055-66-15, Моб: 8 (965) 428-70-90

Согласно Вашему запросу, направляю коммерческое предложение на изготовление канализационной насосной станции характеристиками по проекту.

| № п/п | Наименование работ и затрат | Ед. изм. | Кол- во | Цена за единицу с НДС, руб. | Стоимость с НДС, руб. |
|---|--|----------|---------|-----------------------------|-----------------------|
| 1 | 2 | 3 | 4 | 5 | 6 |
| I. Технологическое оборудование | | | | | |
| 1 | <p>Комплектная насосная станция заводской готовности по ТУ 2296-001-48487974-2015, КНС-ЭкоКомпозит Q= 10 л/с напором 14,02 м. Корпус из стеклопластика, армированный, с герметичными патрубками. Габариты корпуса D=1800 мм, H=6450 мм (Hподз=6250 мм). Вход: подводящий трубопровод ПП SN16 DN315 – 1 шт, глубина заложения 4904 мм. Направление – 6 часов. Выход: напорный трубопровод DN125 – 1 шт, глубина заложения 1100 мм. Направление – 12 часа.</p> <p>Спецификация внутренней обвязки КНС:</p> <ul style="list-style-type: none"> – рама для крепления насосов из нерж. стали - 1 шт; – входящий патрубок - 1 шт; – выходящий патрубок - 1 шт; – сороулавливающая корзина - 1 шт; – направляющие насосов из нерж. стали - 4 шт; – направляющие корзины из нерж. стали - 2 шт; – цепи для подъема/опускания насосов и корзины - 3 шт; – лестница из нерж. стали - 1 шт; – трубопровод из нерж. стали DN80 – 2/1 шт; – задвижка чугунная DN80 - 2 шт; – обратный клапан DN80 - 2 шт; – трубный узел из нерж. стали DN80-DN125 - 1 шт; – вентиляционная труба - 1шт; – площадка обслуживания из нерж. стали - 1 шт; – люк из стеклопластика запирающийся – 1 шт; – кабель-канал для питания насосов - 1 шт; – анкерный крепление с прижимной пластиной - 1 комплект. <p>Оборудование и автоматика:</p> <ul style="list-style-type: none"> – Погружной насос CNP 80WQ40-15-4(I) – 2 шт, (1 рабочий, 1 резервный); – Автоматическая трубная муфта CNP – 2 шт; – Поплавковый датчик уровня – 4 шт; – Шкаф управления ШУ-АВИ-КНС плавный пуск, два ввода, АВР, уличного исполнения с двойной дверью, диспетчеризация по GSM модему – 1 шт. <p>Вес КНС без воды ~ 1 075 кг</p> | шт | 1 | 3 888 000,00 | 3 888 000,00 |
| Итого по разделу I, руб в т.ч. НДС 20% | | | | 3 888 000,00 | |
| 1 | II. Транспортно-экспедиционные услуги Доставка комплектной КНС на объект Заказчика | ком | 1 | По запросу | 1-3 дня |
| 1 | III. Монтаж технологического оборудования | шт | 1 | По запросу | 2-3 дня |

Исп.: зам. руководителя проектов Котерева М.В.

Email: kuzmin@ecocompozit.ru. Тел: 8(495) 055-66-15, Моб: 8 (965) 428-70-90

| | | | | | |
|---|---|----|---|---------------------|---------|
| | Комплекс пусконаладочных работ | | | | |
| 1 | IV. Разработка проектного чертежа КНС - Рабочий чертеж КНС; - Паспорт изделия с технологией устройства, монтажа и эксплуатации | шт | 1 | Бесплатно | 1-2 дня |
| Итого по расчету, руб в т.ч. НДС 20% | | | | 3 888 000,00 | |

* Монтаж корпусов КНС осуществляется на армированную ж/б плиту основания и закрепляется на нем анкерами, входящими в комплект поставки. Перед проведением работ по ПНР, подрядчик осуществляющий монтаж КНС должен проложить кабель канал от КНС до места установки ШУ.

При необходимости: сверху КНС устраивается разгрузочная ж/б плита с отверстиями под люки обслуживания. При высоком УГВ в основании корпусов КНС сделать бетонный пояс-пригруз.

Порядок оплаты:

1. Предусматривается выплата Заказчиком аванса 50% от общей стоимости технологического оборудования согласно комплектации
2. Окончательный расчёт за оборудование производится в течение 3 дней после официального уведомления о готовности оборудования к отгрузке.

При увеличении курса валют на 5% и более стоимость подлежит перерасчёту.

Срок поставки комплектной КНС с обвязкой (без насосного оборудования) 5-7 недель.

Срок поставки насосного оборудования до 13 недель.

Оборудование Сертифицировано.

Изделия соответствуют ТУ 2296-001-48487974-2015

Сертификат соответствия № РОСС RU.32001.04ИБФ1.ОСП18.13681

Декларация о соответствии № RU Д-RU.AM05.B.01327/19

Срок службы сооружения более 50 лет.

Гарантия на герметичность корпуса КНС 25лет.

Насосное оборудование – 2 года.

Автоматика – 1 год.

Предложение действительно до конца 06.2023 г.

С уважением, Кузмин Кирилл. Email: kuzmin@ecocompozit.ru.

Тел: 8 (909) 648-5556

Генеральный директор  Петрушенков П.Н.



Исп.: зам. руководителя проектов Котерева М.В.

Email: kuzmin@ecocompozit.ru. Тел: 8(495) 055-66-15, Моб: 8 (965) 428-70-90

Экспликация типовой канализационно-насосной станции КНС ЭкоКомпозит

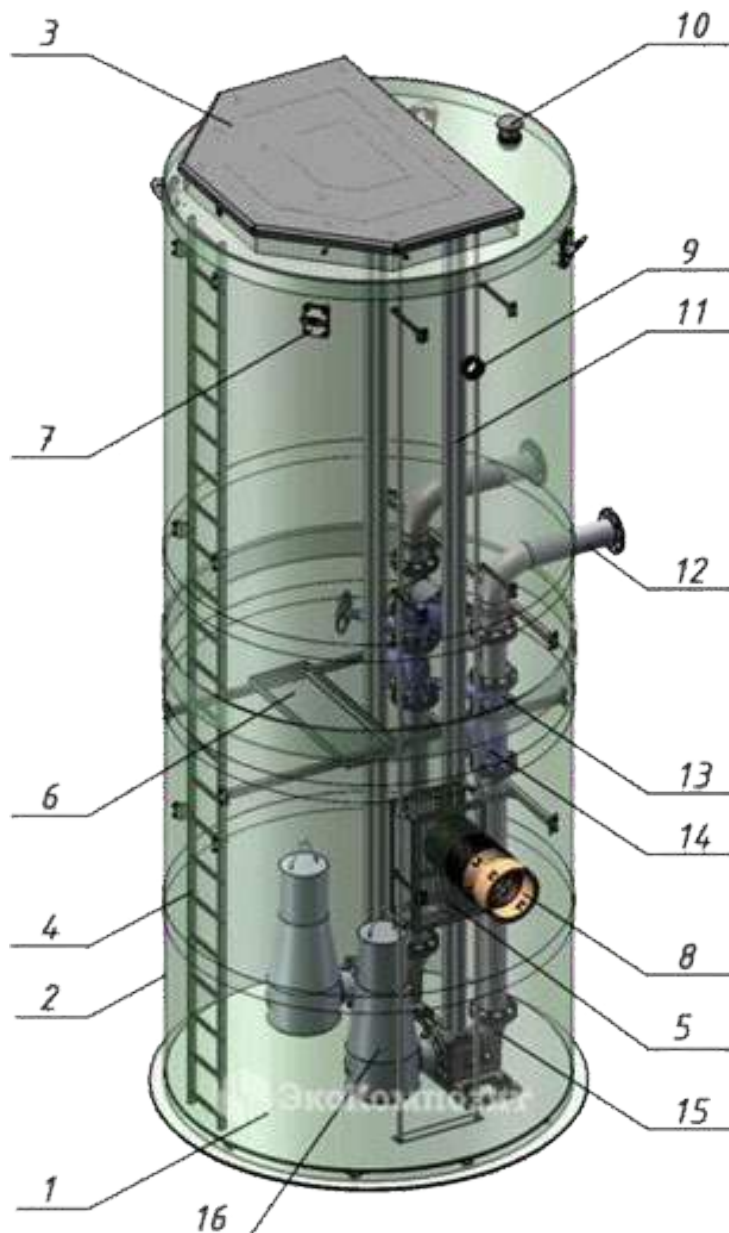

- | | | | |
|---|----------------------------|----|--------------------------------|
| 1 | - Дно сферическое | 9 | - Патрубок ввода кабеля |
| 2 | - Корпус из стеклопластика | 10 | - Вентиляция |
| 3 | - Крышка КНС | 11 | - Направляющие насосов |
| 4 | - Лестница | 12 | - Напорный трубопровод |
| 5 | - Корзина для сбора мусора | 13 | - Клиновая задвижка |
| 6 | - Площадка | 14 | - Обратный клапан |
| 7 | - Технологический настил | 15 | - Автоматическая трубная муфта |
| 8 | - Подводящий трубопровод | 16 | - Насос |

Исп.: зам. руководителя проектов Котерева М.В.

Email: kuzmin@ecocompozit.ru. Тел: 8(495) 055-66-15, Моб: 8 (965) 428-70-90

| | | | |
|--|---|----------------------|----------------------------|
|  | Информация о продукте 80WQ40-15-4(I) | завод - изготовитель | CNP |
| | | адрес | Yuhang District, Hangzhou, |
| | | телефон | 86-571-88637351 |
| | | дата | 2023.02.01 |
| название проекта | | имя клиента | ЭкоКомпозит |
| | | адреса | Москва |
| станции номер | | контакты | Мария |
| | | телефон | |

| | | |
|---|--|--|
| Номер детали : | 80WQ40-15-4(I) | |
| Рисунок модели Примечание: : фото только для ссылки : | Описание серии : | |
|  | <p>водолазный водяной насос сточных вод состоит из двух частей двигателя и насоса, которые отделяются через масляную камеру и механическое уплотнение сборки, установки и установки автоматической связи для разделения прочности.</p> | |

табличный параметр

| | |
|-------------------|----------------------|
| поток | 40 m ³ /h |
| напор | 15 m |
| эффективность | 57.9 |
| скорость вращения | 2840 |
| return ряд | 1 |

Технология

| | |
|----------------------------|------|
| Скорость вращения насоса | 2840 |
| Номинальные стандарты (ста | CE |

Материал

| | |
|----------------------|--------|
| Рабочее колесо | HT200 |
| Вал насоса | 20cr13 |
| Код резины (каучука) | P |
| корпус насоса | HT200 |

Установка

| | |
|----------------------------|--------------|
| Код подключения (соединени | F |
| Максимальное давление / те | 6bar/ < 40°C |
| Фланец Стандартный | DIN |
| номинальное давление | PN6 |

Среда

| | |
|----------------------------|--------|
| Средняя температура | < 40°C |
| Максимальный диаметр прохо | 26 |
| Максимальная температура о | 40°C |

Размер

| | |
|----------------------------|------|
| Стандартный диаметр | DN |
| Диаметр выпускного отверст | DN80 |

Двигатель

| | |
|------------------------|------------|
| Номер фазы двигателя | Трехфазный |
| Степень защиты | IP68 |
| Класс изоляции | F |
| Питание двигателя | 4KW |
| Промышленная частота | 50HZ |
| Номинальное напряжение | 380V |
| Номинальная сила тока | 7.7 |

| | | | |
|--|---|----------------------|----------------------------|
|  | Информация о продукте 80WQ40-15-4(I) | завод - изготовитель | CNP |
| | | адрес | Yuhang District, Hangzhou, |
| | | телефон | 86-571-88637351 |
| | | дата | 2023.02.01 |
| название проекта | | имя клиента | ЭкоКомпозит |
| | | адреса | Москва |
| станции номер | | контакты | Мария |
| | | телефон | |

| | |
|------------------------|---------------|
| Способ запуска | прямой запуск |
| Уплотнение | |
| Торцевое уплотнение | H-25 |
| Другое (прочее) | |
| Вес (кг) | 51 |





Кривая производительности 80WQ40-15-4(I)

| | |
|----------------------|----------------------------|
| завод - изготовитель | CNP |
| адрес | Yuhang District, Hangzhou, |
| телефон | 86-571-88637351 |
| дата | 2023.02.01 |
| имя клиента | ЭкоКомпозит |
| адреса | Москва |
| контакты | Мария |
| телефон | |

название проекта

станции номер

Имя медиа : Чистая вода , температура : 20°C, плотность : 1000kg/m³, Вязкость среды : 1mm²/s, (GB3216 : 2016 Grande 3B)

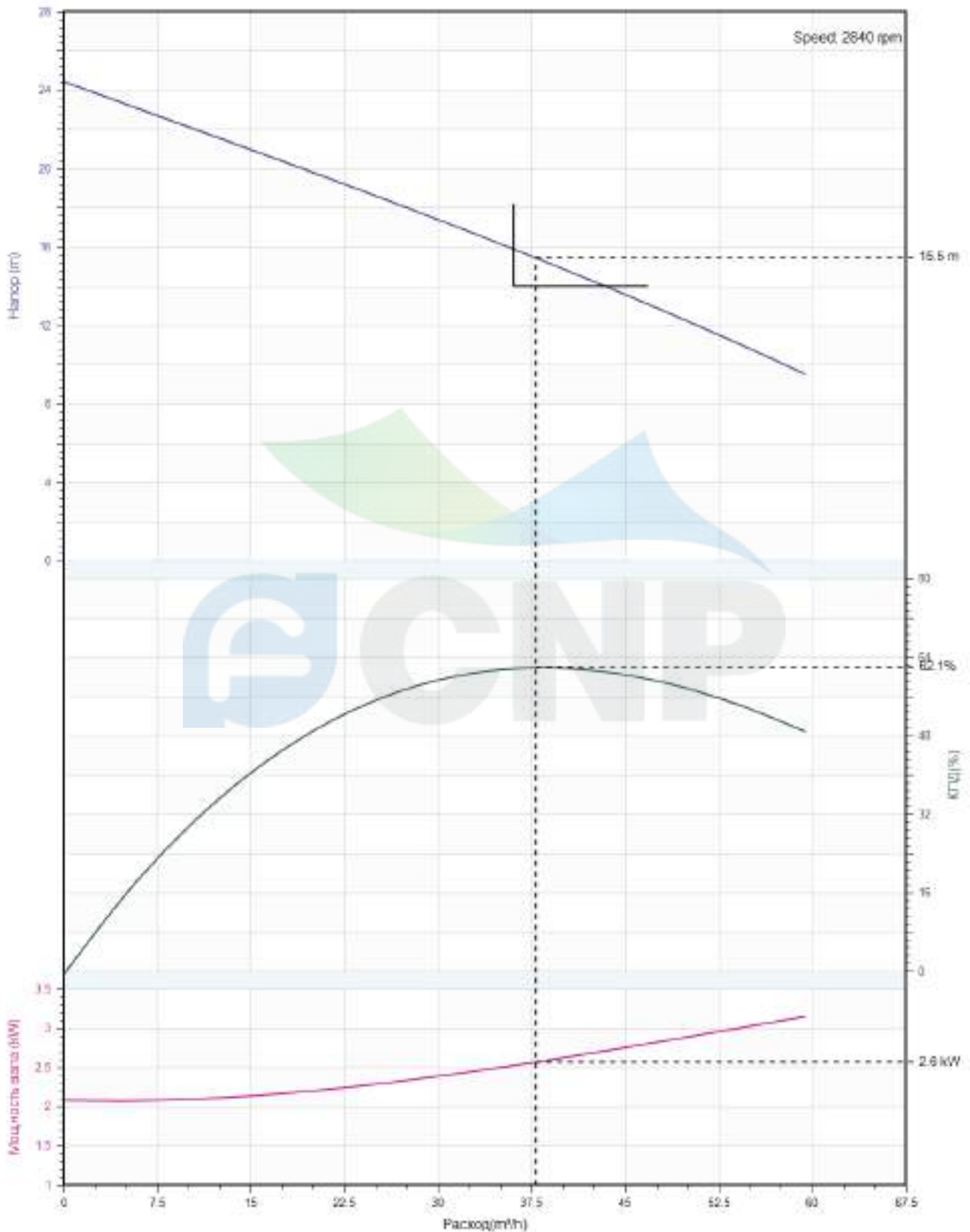



Тех Параметры[80WQ40-15-4(I)

| | |
|----------------------|----------------------------|
| завод - изготовитель | CNP |
| адрес | Yuhang District, Hangzhou, |
| телефон | 86-571-88637351 |
| дата | 2023.02.01 |
| имя клиента | ЭкоКомпозит |
| адреса | Москва |
| контакты | Мария |
| телефон | |

название проекта

станции номер

Номинальные параметры

| | |
|-------------------|----------------------|
| Модель продукта | 80WQ40-15-4(I) |
| Номер детали | 80WQ40-15-4(I) |
| Расход | 40 m ³ /h |
| Напор | 15 m |
| эффективность (%) | 57.9 |
| Мощность (kW) | 3.02 |
| Скорость (rpm) | 2840 |

Расчетная точка

| | |
|----------------------------|-------|
| Расход (m ³ /h) | 36 |
| Напор (m) | 14.02 |
| Чистая напора (m) | 0 |

Рабочая точка

| | |
|----------------------------|------|
| Расход (m ³ /h) | 37.8 |
| Напор (m) | 15.5 |
| Эффективность (%) | 62.1 |
| Мощность (kW) | 2.57 |
| Скорость (rpm) | 2840 |

Имя

| | |
|-------------------------------------|-------------|
| Имя медиа | Чистая вода |
| Температура (°C) | 20 |
| плотность (kg/m ³) | 1000 |
| Вязкость среды (mm ² /s) | 1 |

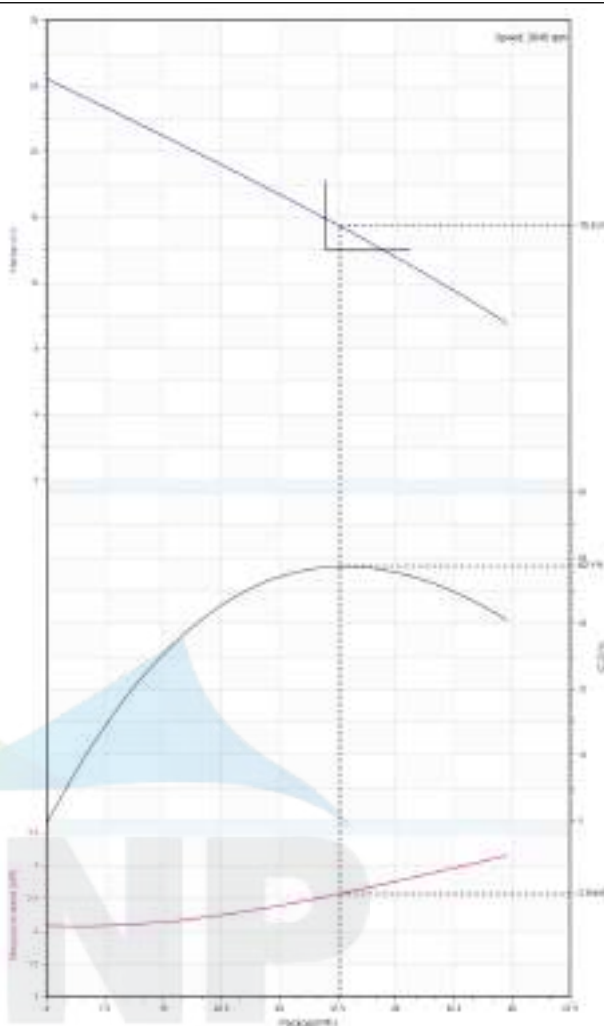



Сборочный чертёж
80WQ40-15-4(I)

| | |
|----------------------|----------------------------|
| завод - изготовитель | CNP |
| адрес | Yuhang District, Hangzhou, |
| телефон | 86-571-88637351 |
| дата | 2023.02.01 |
| имя клиента | ЭкоКомпозит |
| адреса | Москва |
| контакты | Мария |
| телефон | |

| | |
|------------------|--|
| название проекта | |
| станции номер | |

CNP Nanfang Zhongjin Environment Co., Ltd.

DIMENSION DRAWING No. No. MODEL 80WQ40-15-4
TYPE submersible sewage pump

| MODEL | A | A1 | A2 | A3 | A4 | A5 | B | B1 | B2 | B3 | C | D | E | F | G | H | V1 | V2 | H | body weight |
|-------------|----|-----|-----|-----|-----|-----|-----|-----|-----|-----|-----|-----|-----|-----|-----|-----|-----|-----|-----|-------------|
| 80WQ40-15-4 | 88 | 454 | 515 | 126 | 388 | 200 | 287 | 276 | 258 | 236 | 126 | 130 | 137 | 134 | 540 | 540 | 154 | 148 | 540 | 5.4kg |

flange elbow weight: band weight
Φ80 4.5kg 7.5kg

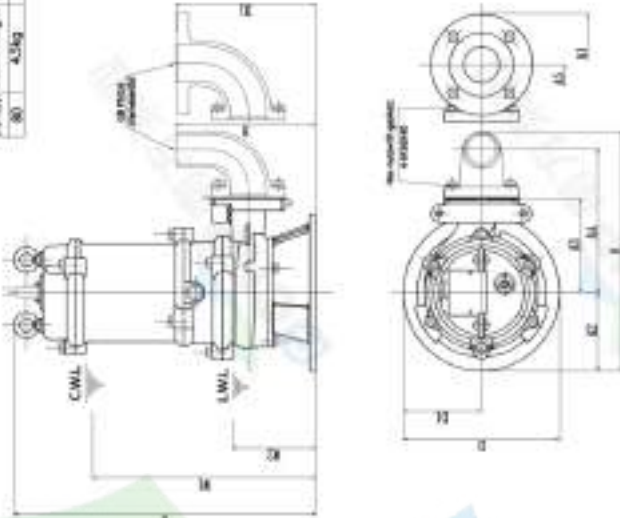

C.W.L. minimum water level under continuous operation
L.W.L. minimum water level under possible operation

Nanfeng Zhongjin Environment CO.,LTD. unit : mm

CNP Nanfang Zhongjin Environment Co., Ltd.

DIMENSION DRAWING No. No. MODEL 80WQ40-15-4
TYPE submersible sewage pump

| MODEL | A | A1 | A2 | A3 | A4 | A5 | B | B1 | B2 | B3 | C | D | E | F | G | H | V1 | V2 | H | body weight |
|-------------|----|-----|-----|-----|-----|-----|-----|-----|-----|-----|-----|-----|-----|-----|-----|-----|-----|-----|-----|-------------|
| 80WQ40-15-4 | 88 | 454 | 515 | 126 | 388 | 200 | 287 | 276 | 258 | 236 | 126 | 130 | 137 | 134 | 540 | 540 | 154 | 148 | 540 | 5.4kg |

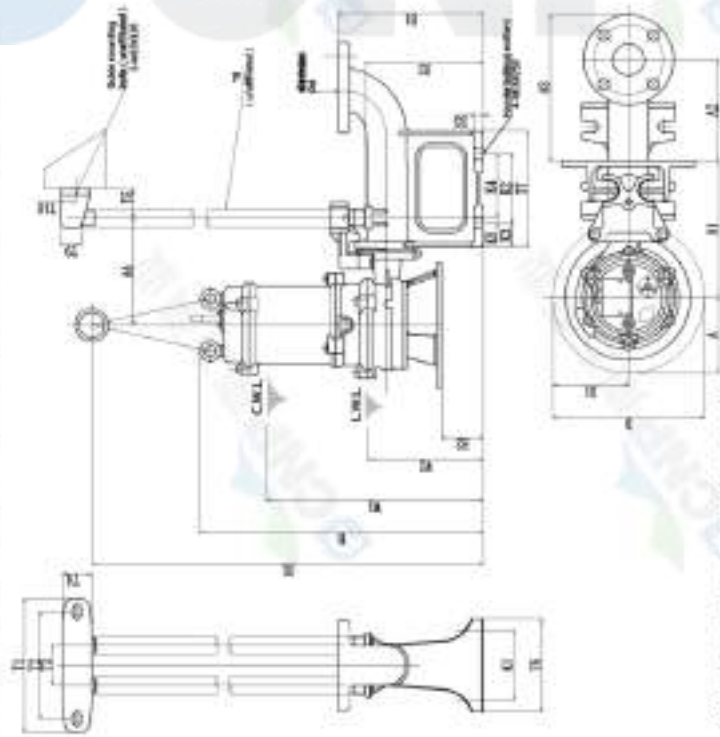

C.W.L. minimum water level under continuous operation
L.W.L. minimum water level under possible operation

Nanfeng Zhongjin Environment CO.,LTD. unit : mm



Чертеж структуры 80WQ40-15-4(I)

| | |
|----------------------|----------------------------|
| завод - изготовитель | CNP |
| адрес | Yuhang District, Hangzhou, |
| телефон | 86-571-88637351 |
| дата | 2023.02.01 |
| имя клиента | ЭкоКомпозит |
| адреса | Москва |
| контакты | Мария |
| телефон | |

название проекта

станции номер

CNP Nanfang Zhongjin Environment Co., Ltd.

| | | | |
|-------------------|-------------------------|-------|----------------------|
| SECTIONAL DRAWING | | No. | No. |
| TYPE | submersible sewage pump | MODEL | WQ-1.5/2.2/3.0/4.0kW |

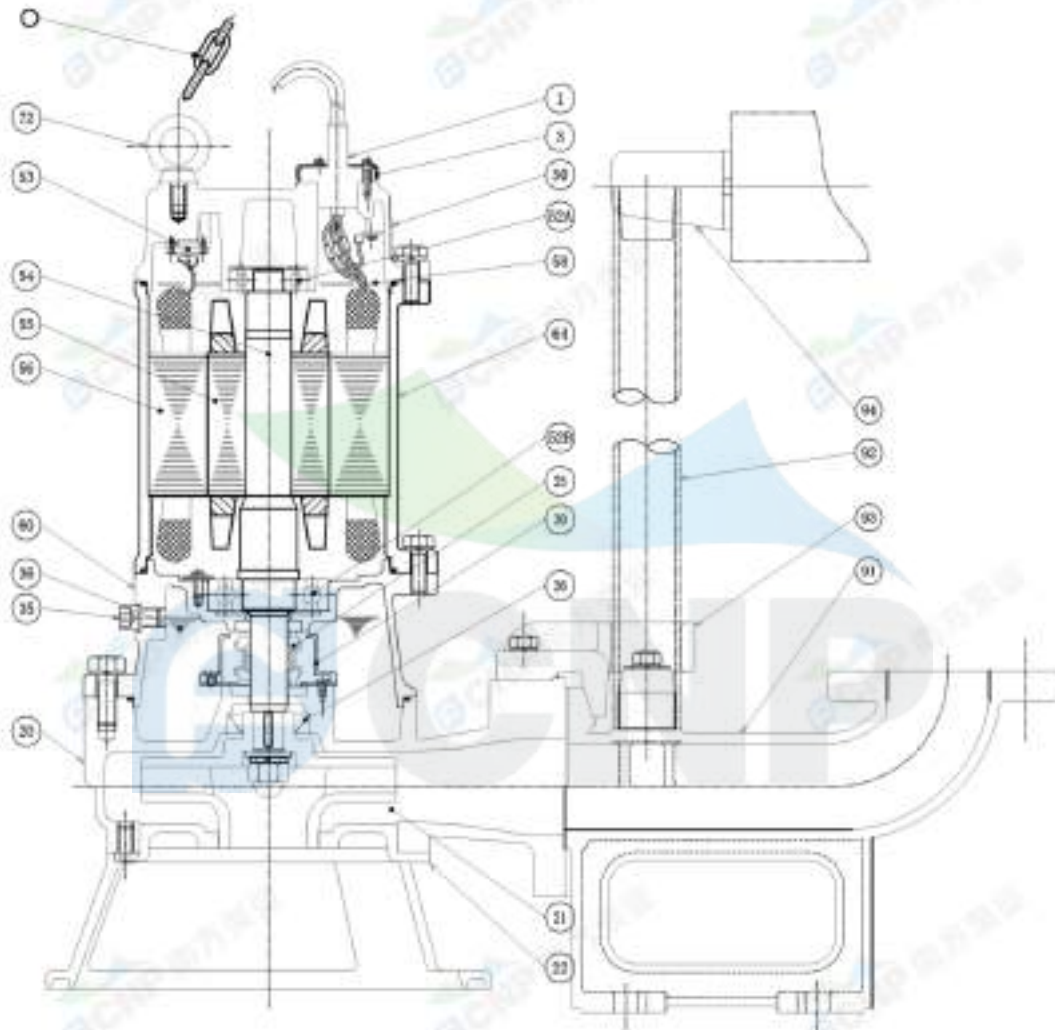

| | | | | order specifications | | | |
|-----|---------------------|--------|------------|----------------------|-------------------|--------|------------------------|
| No. | names of parts | number | material | No. | names of parts | number | material |
| 1 | cable | 1 | Y2# | 22 | water inlet cover | 1 | HT200 |
| 3 | cable cover | 1 | SUS304 | 20 | casing | 1 | HT200 |
| 50 | top cover | 1 | HT200 | 35 | oil filler plug | 1 | SUS304 |
| 52A | upper bearing | 1 | | 36 | machine oil 32# | | |
| 58 | cable transit board | 1 | | 60 | lower cover | 1 | HT200 |
| 64 | base | 1 | HT200 | 56 | stator | 1 | |
| 52B | lower bearing | 1 | | 55 | rotor | 1 | |
| 25 | mechanical seal | 1 | Carbon/SiC | 54 | shaft | 1 | |
| 30 | oil lift | 1 | | 53 | thermal protector | 1 | |
| 26 | framework oil seal | 1 | MIRI-2 | 72 | eye bolt | 2 | 45#(forging galvanize) |
| 93 | guide hook | 1 | HT200 | 91 | water outlet base | 1 | HT200 |
| 21 | impeller | 1 | HT200 | 94 | guiding | 1 | HT200 |
| 510 | lift chain | 1 | SUS304 | 92 | pipe | 1 | SUS304(unaffiliated) |

Nanfang Zhongjin Environment CO.,LTD.

unit : mm

| | | | |
|--|---|----------------------|----------------------------|
|  | Дата заказа 80WQ40-15-4(I) | завод - изготовитель | CNP |
| | | адрес | Yuhang District, Hangzhou, |
| | | телефон | 86-571-88637351 |
| | | дата | 2023.02.01 |
| название проекта | | имя клиента | ЭкоКомпозит |
| | | адреса | Москва |
| станции номер | | контакты | Мария |
| | | телефон | |

Модель продукта : 80WQ40-15-4(I)

Номер детали : 80WQ40-15-4(I)

Цена продукта :

Объем продукта : 1

Общая цена :

Инструкция по





ООО «СтройГарант» - строительство школ и детских садов
125212, г. Москва, Кронштадтский бульвар, д. 7А, стр1, оф. 303
ИНН 7743178117, КПП 774301001 ОГРН 5167746225609
тел. +7 (495) 137-07-47, <http://stgrt.ru/>

Исх. № б/п от 02.02.2023

КОММЕРЧЕСКОЕ ПРЕДЛОЖЕНИЕ

Изучив направленный Вами запрос, мы предлагаем осуществить поставку оборудования и материалов на объект: Парк культуры и отдыха "Наташинский парк": г. Люберцы, ул. Митрофанова, ул. Шевлякова

| № | Товары (работы, услуги) | Количество | | Цена | Сумма |
|---|---|------------|--------|--------------|--------------|
| 1 | UR-30 Седёлка фланцевая для пластиковых труб (ПНД, ПЭ, ПВХ) DE/DN 315 x 100 PN 10/16.UR30-315-100-10-16 | 1,00 | шт | 72 500,00 | 72 500,00 |
| 2 | Люк квадратный с шарниром тип С "В125" (Д).8.7-60 ГОСТ 3634-99 | 3,00 | шт | 18 500,00 | 55 500,00 |
| 3 | Комплектная насосная станция заводской готовности по ТУ 2296-001-48487974-2015, КНС-ЭкоКомпозит Q= 5 л/с напором 10,53 м. Корпус из стеклопластика, армированный, с герметичными патрубками. Габариты корпуса D=1800 мм, H=5310 мм (Hподз=5110 мм). Вход: подводящий трубопровод ПП SN16 DN160 – 1 шт | 1,00 | компл. | 3 650 000,00 | 3 650 000,00 |
| 4 | Комплектная насосная станция заводской готовности по ТУ 2296-001-48487974-2015, КНС-ЭкоКомпозит Q= 5 л/с напором 10,47 м. Корпус из стеклопластика, армированный, с герметичными патрубками. Габариты корпуса D=1800 мм, H=4780 мм (Hподз=4580 мм). Вход: подводящий трубопровод ПП SN16 DN160 – 1 шт | 1,00 | компл. | 3 250 000,00 | 3 250 000,00 |



| | | | | | |
|---|--|------|--------|--------------|--------------|
| 5 | Комплектная насосная станция заводской готовности по ТУ 2296-001-48487974-2015, КНС-ЭкоКомпозит Q= 10 л/с напором 14,02 м. Корпус из стеклопластика, армированный, с герметичными патрубками. Габариты корпуса D=1800 мм, H=6450 мм (Hподз=6250 мм). Вход: подводящий трубопровод ПП SN16 DN315 – 1 шт | 1,00 | компл. | 4 520 000,00 | 4 520 000,00 |
|---|--|------|--------|--------------|--------------|

Итого с НДС: 11 548 000,00

Доставка на объект не учтена данным предложением. Так же, мы готовы рассмотреть участие нашей компании в строительно-монтажных работах по этому объекту. Стоимость строительно-монтажных работ не учтена данным предложением и рассчитывается дополнительно. Срок действия коммерческого предложения 3 месяца.

С уважением,
Генеральный директор
ООО «СтройГарант»

Исп. Даценко С.Н.Тел. +74951370747



 Даценко Н.В.

ОБЩЕСТВО С ОГРАНИЧЕННОЙ ОТВЕТСТВЕННОСТЬЮ
« НЕВСКИЙ СВЕТ »

192102, Россия, г. Санкт-Петербург, пр-кт Волковский, д. 32, литер А, часть пом 4 - 9
ИНН 7816652003 КПП 781601001 Р/счѐт 40702810255000000611 К/счѐт 30101810500000000653
Банк СЕВЕРО-ЗАПАДНЫЙ БАНК ПАО СБЕРБАНК БИК 044030653 ОГРН 1177847328361

Техническая спецификация и калькуляция цен от 03.02.2023
на поставку материалов для организации

Объект: Благоустройство по адресу: Московская область, Парк культуры и отдыха "Наташинский парк": г. Люберцы, ул. Митрофанова, ул. Шевлякова

| № | Имя товара | Ед. изм | Кол-во | Цена с НДС | Итого с НДС |
|---|---|---------|--------|--------------|--------------|
| 1 | UR-30 Седѐлка фланцевая для пластиковых труб (ПНД, ПЭ, ПВХ) DE/DN 315 x 100 PN 10/16.UR30-315-100-10-16 | шт | 1,00 | 75 000,00 | 75 000,00 |
| 2 | Люк квадратный с шарниром тип С "В125" (Д).8.7-60 ГОСТ 3634-99 | шт | 3,00 | 19 000,00 | 57 000,00 |
| 3 | Комплектная насосная станция заводской готовности по ТУ 2296-001-48487974-2015, КНС-ЭкоКомпозит Q= 5 л/с напором 10,53 м. Корпус из стеклопластика, армированный, с герметичными патрубками. Габариты корпуса D=1800 мм, H=5310 мм (Hподз=5110 мм).Вход: подводящий трубопровод ПП SN16 DN160 – 1 шт | компл. | 1,00 | 3 741 000,00 | 3 741 000,00 |
| 4 | Комплектная насосная станция заводской готовности по ТУ 2296-001-48487974-2015, КНС-ЭкоКомпозит Q= 5 л/с напором 10,47 м. Корпус из стеклопластика, армированный, с герметичными патрубками. Габариты корпуса D=1800 мм, H=4780 мм (Hподз=4580 мм). Вход: подводящий трубопровод ПП SN16 DN160 – 1 шт | компл. | 1,00 | 3 364 000,00 | 3 364 000,00 |

| | | | | | |
|--------------------|---|--------|------|--------------|----------------------|
| 5 | Комплектная насосная станция заводской готовности по ТУ 2296-001-48487974-2015, КНС-ЭкоКомпозит Q=10 л/с напором 14,02 м. Корпус из стеклопластика, армированный, с герметичными патрубками. Габариты корпуса D=1800 мм, H=6450 мм (Hподз=6250 мм). Вход: подводящий трубопровод ПП SN16 DN315 – 1 шт | компл. | 1,00 | 4 724 000,00 | 4 724 000,00 |
| Итого с НДС | | | | | 11 961 000,00 |

В стоимости не учтена доставка на объект. Самовывоз со склада в Московской области.

Почта для контакта office@nevskysvet.ru

Сайт <https://nevskysvet.ru/>

Руководитель _____

